

# **Roborock Dyad Pro**

## **Manuel utilisateur de l'aspirateur laveur**

Avant d'utiliser ce produit, lisez attentivement le présent manuel et rangez-le en lieu sûr pour pouvoir vous y référer ultérieurement.

### **Sommaire**

- 23 Consignes de sécurité
- 25 Explication des symboles internationaux
- 26 Déclaration de conformité de la FCC
- 28 Présentation du produit
- 29 Installation du produit
- 30 Connexion à l'application
- 31 Mode d'emploi
- 36 Entretien de routine
- 39 Paramètres de base
- 39 Fonction d'économie d'énergie de vacances
- 40 Problèmes usuels

# Consignes de sécurité

## CONSIGNES DE SÉCURITÉ IMPORTANTES

Lors de l'utilisation d'un appareil électrique, il est important de toujours respecter certaines précautions de base, notamment les suivantes :

- LISEZ TOUTES LES INSTRUCTIONS AVANT UTILISATION (DE CET APPAREIL).
- Le non-respect des avertissements et des instructions peut entraîner des chocs électriques, un incendie et/ou des blessures graves.

## AVERTISSEMENT

Pour réduire le risque d'incendie, de chocs électriques ou de blessures :

- N'utilisez pas l'appareil en extérieur ou sur des surfaces humides lors du chargement. Stockez l'appareil en intérieur. Utilisez uniquement l'appareil en intérieur.
- N'utilisez pas l'appareil comme un jouet. Une attention particulière est nécessaire en cas d'utilisation par ou à proximité d'enfants, d'animaux domestiques ou de plantes.
- Utilisez l'appareil uniquement comme décrit dans le présent manuel. Utilisez uniquement les accessoires recommandés par le fabricant.
- Utilisez la brosse d'entretien avec précaution pour éviter toute blessure. Gardez hors de portée des enfants.
- N'utilisez pas l'appareil avec un cordon ou une prise endommagés. Si l'appareil ne fonctionne pas correctement, qu'il est tombé, a été endommagé, a été laissé à l'extérieur ou est tombé dans l'eau, renvoyez-le à un centre de service.
- Ne tirez pas ou ne transportez pas l'appareil à l'aide du cordon, n'utilisez pas le cordon comme une poignée, ne fermez pas de porte sur le cordon et ne tirez pas sur le cordon lorsqu'il contourne des rebords ou des coins tranchants. Ne faites pas passer l'appareil sur le cordon. Gardez le cordon éloigné des surfaces chauffées.
- Ne débranchez pas l'appareil en tirant sur le cordon. Pour le débrancher, tirez sur la fiche, et non sur le cordon.
- Ne manipulez pas l'alimentation électrique, y compris la fiche et les broches électriques, si vos mains sont mouillées.
- N'introduisez aucun objet dans les ouvertures. N'utilisez pas l'appareil lorsqu'une ouverture est bloquée. Gardez-le à l'abri de la poussière, des peluches, des cheveux ou des poils et de tout autre élément susceptible de réduire la circulation de l'air.
- Ne pas immerger. Utilisez seulement sur un tapis mouillé par le processus de nettoyage.
- La brosse risque de démarrer de manière inattendue. Pour réduire le risque de blessure par des pièces mobiles, éteignez l'appareil avant de le nettoyer ou de l'entretenir.
- Évitez que les ouvertures et les pièces amovibles de l'aspirateur n'entrent en contact avec des cheveux ou des poils, des vêtements amples, des doigts et d'autres parties du corps.
- Faites particulièrement attention lorsque vous nettoyez des escaliers.
- N'utilisez pas l'appareil pour aspirer des liquides inflammables ou combustibles, tels que de l'essence, et ne l'utilisez pas dans des zones où ils risquent d'être présents.
- Ne ramassez aucun élément en combustion ou produisant de la fumée, comme les cigarettes, les allumettes ou les cendres chaudes.

# Consignes de sécurité

- Empêchez tout démarrage involontaire. Assurez-vous que le commutateur est en position d'arrêt avant de soulever ou de transporter l'appareil. Le transport de l'appareil lorsque votre doigt se trouve sur le commutateur ou le branchement d'un appareil dont le commutateur est allumé peut provoquer des accidents.
- Rechargez l'appareil uniquement avec l'alimentation électrique spécifiée par le fabricant. Une alimentation électrique adaptée à un type de batterie spécifique présente un risque d'incendie lors de son utilisation avec une batterie différente.
- Utilisez l'appareil uniquement avec une batterie spécialement adaptée. L'utilisation de toute autre batterie présente un risque de blessure et d'incendie.
- Lorsque vous n'utilisez pas la batterie, éloignez-la d'autres objets métalliques, tels que les trombones, les pièces de monnaie, les clés, les clous, les vis ou d'autres petits objets métalliques, qui sont susceptibles d'établir une liaison électrique entre deux bornes. Un court-circuit entre les bornes de la batterie peut provoquer des brûlures ou un incendie.
- En cas d'utilisation inappropriée, du liquide peut être éjecté de la batterie. Évitez tout contact. En cas de contact accidentel, rincez à l'eau. Si le liquide entre en contact avec les yeux, consultez immédiatement un médecin. Le liquide éjecté de la batterie peut provoquer une irritation ou des brûlures.
- N'utilisez pas de batterie ou d'appareil endommagé ou modifié. Les batteries endommagées ou modifiées peuvent présenter un comportement imprévisible entraînant un incendie, une explosion ou un risque de blessure.
- N'exposez pas une batterie ou un appareil à une flamme ou à une température excessive. L'exposition à une flamme ou à une température supérieure à 130°C (266 °F) présente des risques d'explosion.
- Suivez toutes les instructions de charge et ne chargez pas la batterie ou l'appareil en dehors de la plage de température spécifiée dans les instructions. Une charge incorrecte ou à des températures en dehors de la plage spécifiée risque d'endommager la batterie et augmente le risque d'incendie.
- Faites réparer l'appareil par un réparateur qualifié utilisant uniquement des pièces de rechange identiques. Cela garantira le maintien de la sécurité du produit.
- Ne modifiez pas et n'essayez pas de réparer l'appareil ou la batterie, sauf dans les cas indiqués dans les instructions d'utilisation et d'entretien.
- Éteignez toujours cet appareil avant de connecter ou de déconnecter la tête motorisée.
- Ne pas utiliser l'appareil sans avoir mis en place le filtre.
- Ne pas se servir d'un liquide combustible ou inflammable pour nettoyer les planchers.

## CONSERVEZ CES INSTRUCTIONS

Usage domestique uniquement.

# Consignes de sécurité

## Batterie et charge

- Conservez l'alimentation électrique et la station d'accueil à l'écart des sources de chaleur (plaques chauffantes, par exemple).
- Pour brancher l'appareil à une prise non européenne, utilisez un adaptateur de prise électrique approprié.
- La batterie doit être retirée de l'appareil avant d'être mise au rebut.
- Ne retirez la batterie qu'une fois l'appareil débranché de toute alimentation électrique.
- La batterie doit être mise au rebut de manière sécurisée. Ne jetez pas les batteries usagées. Confiez-les à un organisme professionnel de recyclage.
- N'essuyez pas et ne nettoyez pas l'alimentation électrique ou la station d'accueil avec un tissu humide ou avec les mains mouillées.
- Si vous renvoyez l'aspirateur, assurez-vous que celui-ci est bien éteint et, de préférence, retournez-le dans son emballage d'origine.
- Si l'appareil doit rester inutilisé pendant une période prolongée, rangez-le dans un endroit frais et sec après l'avoir totalement rechargé et éteint. Rechargez-le au moins une fois tous les trois mois une fois pour éviter que la batterie ne se décharge complètement.
- N'utilisez pas le produit lorsqu'il fait plus de 40°C (104°F) ou moins de 4°C (39°F) ou lorsque du liquide ou une substance collante se trouve sur le sol.

Température de charge de la batterie	4°C ~ 40°C (39 ~ 104°F)	
Température de fonctionnement de la batterie	4°C ~ 40°C (39 ~ 104°F)	
Température de stockage de la batterie	Stockage (moins de 3 mois)	-20°C ~ 45°C (-4 ~ 113 °F) à moins de 75 % d'humidité relative
	Stockage longue durée (3 mois)	25+/- 3°C (77 °F +/- 37.4 °F) à moins de 75 % d'humidité relative

## Explication des symboles internationaux

ⓘ – Symbole MARCHE-ARRÊT (bouton-poussoir) [symbole CEI 60417-5010 (2009-02)]

~ – Symbole du COURANT ALTERNATIF [symbole CEI 60417-5032 (2009-02)]

— – Symbole du COURANT CONTINU [symbole CEI 60417-5031 (2009-02)]

# Déclaration de conformité de la FCC

Informations relatives à la conformité	
Nom du produit	Aspirateur laveur et ses accessoires
Modèle du produit	Modèle d'aspirateur laveur : WD2H1A Modèle d'alimentation électrique : YJS060P-3001900U, E060-1P300190VU
Déclaration de conformité	Cet appareil est conforme à la partie 15 des règles de la FCC. Son fonctionnement est soumis aux deux conditions suivantes : (1) l'appareil ne doit pas produire d'interférences, et (2) l'appareil doit accepter toutes les interférences reçues, même si ces dernières sont susceptibles de compromettre son fonctionnement.
Coordonnées de la partie responsable aux États-Unis	
Société	Roborock Technology Co.
Adresse	ROOM 1227, 12TH FLOOR, 1000 N. WEST STREET, WILMINGTON, DE 19801
E-mail	support@roborock.com

# Déclaration de conformité de la FCC

## Avertissement

Tout changement ou modification de cet appareil non expressément approuvé par la partie responsable de la conformité peut annuler le droit de l'utilisateur à faire fonctionner l'équipement.

Remarque : cet équipement a fait l'objet de tests et respecte les seuils autorisés pour les appareils numériques de Classe B, conformément à la partie 15 des règles de la FCC. Ces limites sont conçues dans le but d'assurer une protection raisonnable contre les interférences nuisibles dans les installations résidentielles. Cet équipement génère, utilise et peut émettre des rayonnements de radiofréquence et, s'il n'est pas installé et employé conformément aux instructions, peut produire des interférences nuisibles avec les transmissions radio. Toutefois, il n'existe aucune garantie que des interférences ne se produiront pas dans une installation donnée. Si cet équipement provoque des interférences nuisibles à la réception de la radio ou de la télévision, ce qui peut être déterminé en éteignant et en rallumant l'équipement, l'utilisateur est encouragé à essayer de corriger les interférences par une ou plusieurs des mesures suivantes :

—Réorientez ou déplacez l'antenne de réception.

—Augmentez la distance entre l'équipement et le récepteur.

—Connectez l'équipement à une prise sur un circuit différent de celui auquel le récepteur est connecté.

—Contactez le revendeur ou un technicien radio/TV qualifié pour obtenir de l'aide.

## Déclaration de conformité IC

Le ou les émetteurs/récepteurs exempts de licence contenus dans le présent appareil sont conformes aux CNR d'Innovation, Sciences et Développement économique Canada applicables aux appareils radio exempts de licence. Son fonctionnement est soumis aux deux conditions suivantes :

(1) l'appareil ne doit pas produire de brouillage, et (2) l'appareil doit accepter tout brouillage radioélectrique subi, même si le brouillage est susceptible d'en compromettre le fonctionnement.

## Critères MPE

L'antenne installée doit être située de façon à ce que la population ne puisse être exposée à une distance de moins de 20 cm. Installer l'antenne de façon à ce que le personnel ne puisse approcher à 20 cm ou moins de la position centrale de l'antenne. La FCC des États-Unis stipule que cet appareil doit être en tout temps éloigné d'au moins 20 cm des personnes pendant son fonctionnement.

CAN ICES-3 (B)/NMB-3(B)

# Présentation du produit

## Aspirateur

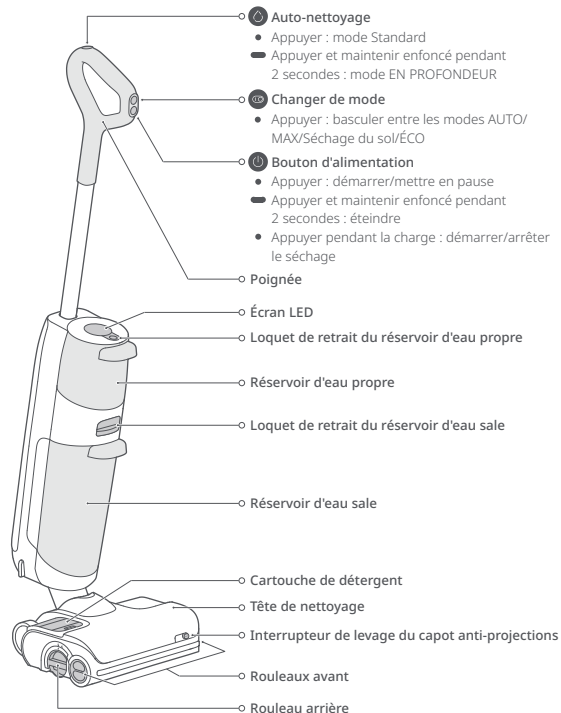

## Accessoires

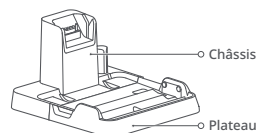

Station de séchage et de rechargement



Brosse d'entretien

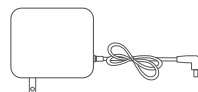

Alimentation électrique

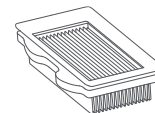

Filtere

## Fonctions à l'écran

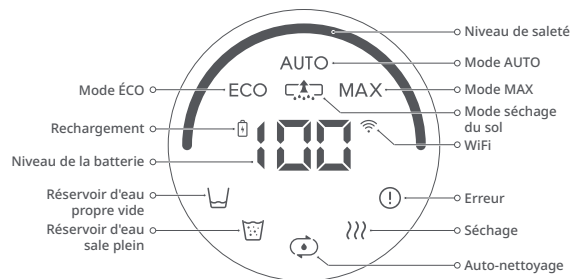

# Installation du produit

## Préparation de l'aspirateur

1. Insérez la poignée dans le châssis de l'aspirateur jusqu'à ce qu'elle s'enclenche. Le bouton d'alimentation doit être orienté vers l'avant.
2. Pour retirer la poignée, retirez le réservoir d'eau propre, puis tirez doucement sur la poignée tout en appuyant sur le bouton de retrait sur le châssis de l'aspirateur.

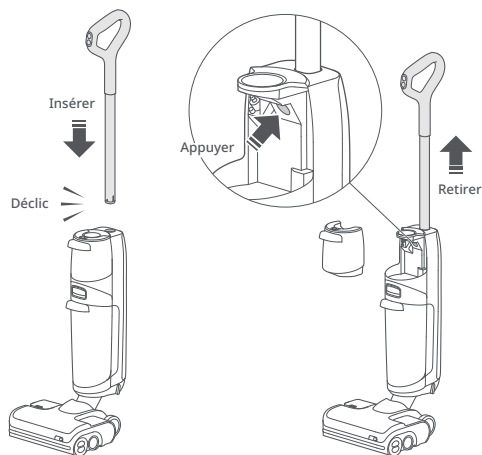

## Installation de la station de recharge

1. Aalignez le plateau de la station de recharge avec le châssis de la station de recharge, puis poussez-le vers le bas en vous assurant qu'ils sont bien fixés.

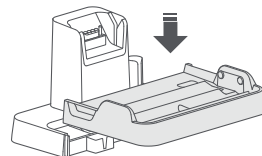

2. Connectez l'alimentation électrique au bas de la station de recharge et branchez-la. Le câble d'alimentation peut sortir par le côté.

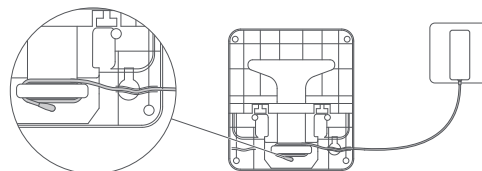

3. Pour démonter la station de recharge, saisissez les poignées latérales du plateau et tirez-les vers le haut.

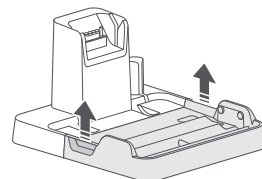





# Connexion à l'application

## 1. Téléchargez l'application.

Pour télécharger et installer l'application, recherchez « Roborock » dans l'App Store ou Google Play, ou scannez le code QR ci-dessous.



## 2. Réinitialisez le WiFi.

- Maintenez l'appareil en position verticale et appuyez sur  pour allumer l'écran et passer en mode veille.
- Maintenez les boutons  et  enfoncés jusqu'à ce que vous entendiez une alerte vocale indiquant que le WiFi se réinitialise. La réinitialisation est terminée lorsque le voyant WiFi clignote lentement. L'aspirateur sera alors en attente de connexion.

Appuyez simultanément sur les boutons et maintenez-les enfoncés

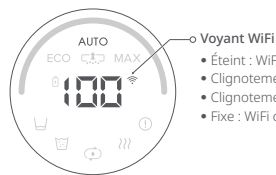

Voyant WiFi

- Éteint : WiFi désactivé
- Clignotement lent : en attente de connexion
- Clignotement rapide : connexion en cours
- Fixe : WiFi connecté

**Remarque :** si le téléphone portable ne parvient pas à se connecter à l'aspirateur parce que la configuration de votre routeur a changé, que vous avez oublié votre mot de passe ou pour toute autre raison, réinitialisez le WiFi et ajoutez à nouveau votre appareil.

## 3. Ajoutez l'appareil.

Dans l'application Roborock, appuyez sur « + » sur la page d'accueil et ajoutez l'appareil comme indiqué dans l'application.

### Remarques :

- Le processus réel peut varier en raison des mises à jour régulières de l'application. Suivez les instructions données par l'application.
- Seul le WiFi 2.4 GHz est pris en charge.
- Le WiFi sera automatiquement désactivé si l'aspirateur attend une connexion pendant plus d'une demi-heure. Si vous souhaitez vous reconnecter, réinitialisez le WiFi avant de procéder.

# Mode d'emploi

## Remplissage du réservoir d'eau propre

1. Appuyez sur le loquet de retrait du réservoir d'eau propre et retirez le réservoir.
2. Ouvrez le bouchon du réservoir, remplissez-le d'eau, puis refermez-le hermétiquement. Le niveau de l'eau ne doit pas dépasser la ligne MAX.

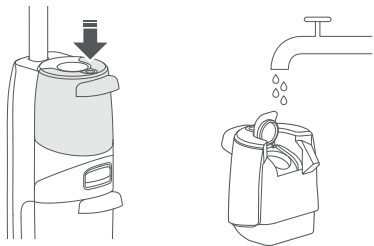

3. Commencez par réinstaller la partie inférieure du réservoir d'eau propre, puis poussez-le vers l'avant pour l'enclencher.



**Remarque :** utilisez uniquement de l'eau froide afin d'éviter de déformer le réservoir d'eau propre.

## Ajout de détergent

1. Appuyez sur le bouton de dégagement de la cartouche de détergent et retirez cette dernière.

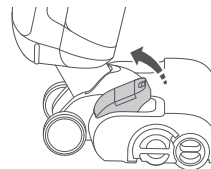

2. Ouvrez la cartouche de détergent, remplissez-la de détergent, puis refermez-la hermétiquement.



3. Réinstallez la cartouche de détergent.

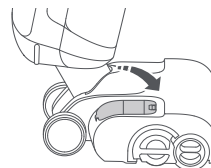

### Remarques :

- La cartouche de détergent doit être remplie environ tous les 20 réservoirs d'eau propre.
- Vous pouvez la retirer si vous la jugez inutile.
- Pour éviter la corrosion ou les dommages, utilisez uniquement un détergent recommandé par Roborock.

# Mode d'emploi

## Verrouillage et déverrouillage

Tapotez le côté de la tête de nettoyage sans la cartouche de détergent et poussez la poignée pour verrouiller la tête de nettoyage ou tirez dessus pour déverrouiller la tête de nettoyage.

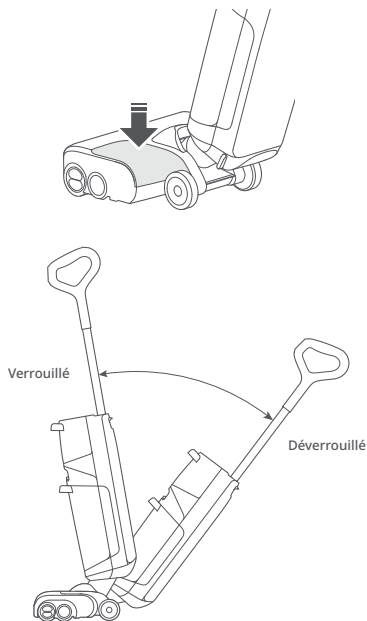

## Démarrage de l'aspirateur

Déverrouillez la tête de nettoyage, inclinez le châssis et appuyez sur le bouton d'alimentation pour démarrer l'aspirateur.

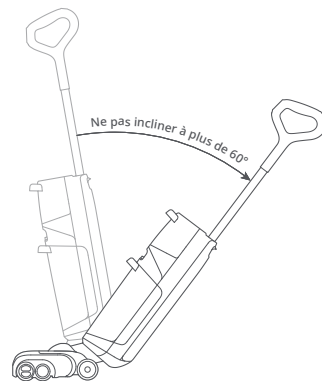

**Attention :** afin d'éviter que de l'eau sale ne s'écoule, ne posez pas le châssis à plat et ne l'inclinez pas à un angle supérieur à 60° lorsque le réservoir d'eau sale est installé.

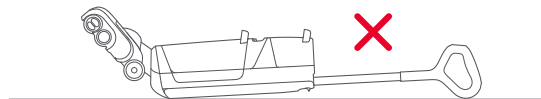

### Remarques :

- La tête de nettoyage ne fonctionne pas lorsqu'elle est verrouillée. Commencez par la déverrouiller.
- Vous pouvez uniquement démarrer le séchage en appuyant sur le bouton d'alimentation lorsque l'aspirateur est en charge.

# Mode d'emploi

## Changement de mode

Appuyez sur le bouton de changement de mode pour basculer entre les modes AUTO, MAX, Séchage du sol ou ÉCO. L'écran affichera l'icône du mode actuel.

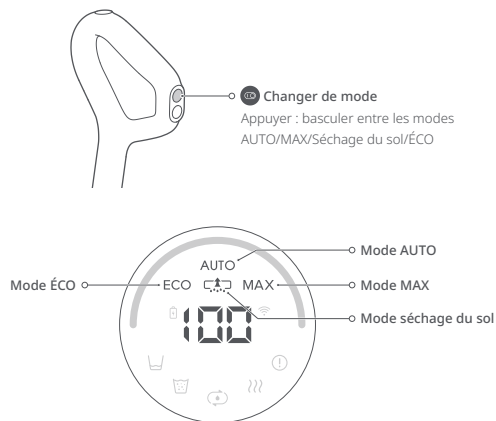

### Remarques :

- Le mode séchage du sol permet d'éliminer l'eau propre des environnements humides tels que les salles de bain. Ne l'utilisez pas lorsque la profondeur de l'eau dépasse 10 mm (0,4 po).
- Le mode séchage du sol est limité à une minute, après quoi le mode AUTO reprendra.

## Ajustement du capot anti-projections

Vous pouvez ajuster le capot anti-projections à l'aide de l'interrupteur de levage. Vous pouvez le soulever afin de ramasser les gros déchets au sol et l'abaisser pour éviter le coinçage de la tête de nettoyage lorsque le sol est recouvert d'un grand nombre d'objets.

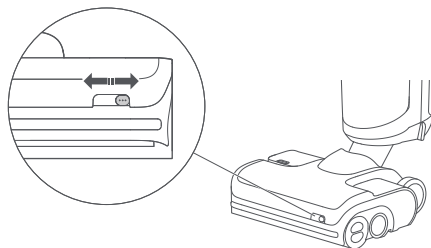

## Veille et mise hors tension

1. Lors du fonctionnement de l'aspirateur, appuyez sur le bouton d'alimentation pour le mettre en pause et passer en mode veille.
2. En mode veille, vous pouvez verrouiller la tête de nettoyage et placer l'aspirateur à la verticale sur le sol.
3. Verrouillez la tête de nettoyage, puis appuyez sur le bouton d'alimentation et maintenez-le enfoncé pendant 2 secondes pour éteindre l'aspirateur. Si l'aspirateur reste inactif pendant 5 minutes en mode veille, il s'éteindra automatiquement.

**Remarque :** vous pouvez modifier les paramètres dans l'application afin d'activer la reprise automatique du fonctionnement après le déverrouillage de la tête de nettoyage.

# Mode d'emploi

## Ajout et vidange d'eau

L'aspirateur émet des alertes sonores et visuelles lorsque le réservoir sale est plein ou que le réservoir propre est vide pendant l'utilisation. Ajoutez de l'eau dans le réservoir d'eau propre ou videz le réservoir d'eau sale avant de continuer.



## Vidange du réservoir d'eau sale

1. Appuyez sur le loquet de retrait du réservoir d'eau sale et retirez ce dernier.
2. Tenez fermement la poignée d'une main et soulevez doucement le couvercle.

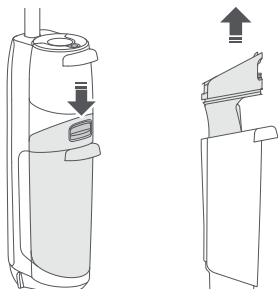

3. Videz l'eau sale. Si le réservoir contient des saletés solides, filtrez-les à l'aide du filtre situé dans la partie inférieure du couvercle.

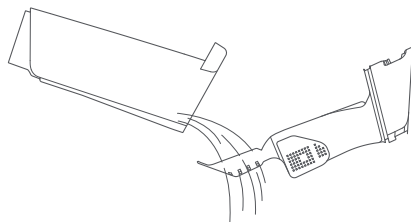

4. Réinstallez le couvercle, inclinez le réservoir d'eau sale, mettez en place sa partie inférieure, puis poussez-le doucement vers l'intérieur pour qu'il s'enclenche.

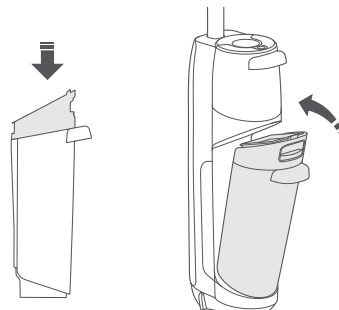

# Mode d'emploi

## Chargement et auto-nettoyage

1. Verrouillez la tête de nettoyage et placez l'aspirateur sur sa station de rechargement. L'alerte vocale « Chargement » indique que l'aspirateur est en charge.
2. Appuyez sur le bouton auto-nettoyage pour lancer l'auto-nettoyage standard. Appuyez sur le bouton de nettoyage et maintenez-le enfoncé pendant 2 secondes pour passer en mode d'auto-nettoyage EN PROFONDEUR.
3. Une fois l'auto-nettoyage terminé, videz le réservoir d'eau sale pour éviter les odeurs.

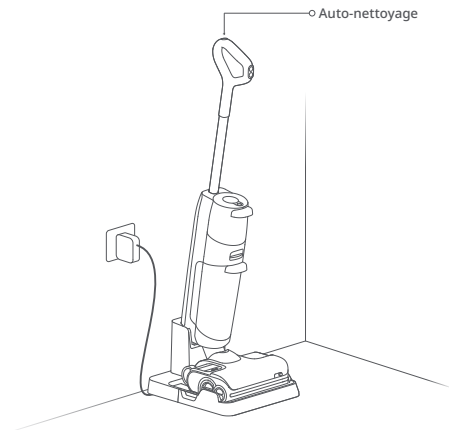

### Remarques :

- Le produit est fourni avec une batterie lithium-ion hautes performances rechargeable intégrée. Pour maintenir les performances de la batterie, gardez l'appareil chargé pendant une utilisation normale.
- Placez toujours l'aspirateur sur sa station de rechargement après utilisation pour éviter les taches d'eau.

## Séchage

Le séchage démarre automatiquement une fois l'auto-nettoyage terminé. Pour démarrer ou arrêter manuellement le séchage, appuyez sur le bouton d'alimentation de l'aspirateur placé sur sa station.

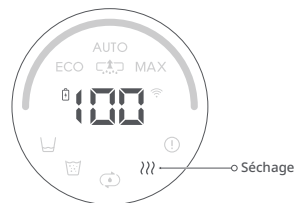

## Paramètres des alertes vocales

Connectez-vous à l'application pour régler le volume des alertes vocales.

# Entretien de routine

Pour maintenir les performances optimales du produit, reportez-vous au tableau suivant pour l'entretien de routine.

Pièces	Fréquence d'entretien	Fréquence de remplacement
Rouleau	2 à 4 semaines	6 à 12 mois
Filtre	1 mois	6 à 12 mois
Tête de nettoyage et tuyau d'eau sale	1 mois	S.O.
Réservoir d'eau sale	1 mois	S.O.
Capteur de niveau d'eau sale	1 mois	S.O.
Plateau de la station de rechargement	Selon les besoins	S.O.
Contacts de rechargement	1 mois	S.O.

## Entretien du produit

Si vous prévoyez de ne pas utiliser ce produit pendant une période prolongée, rechargez-le complètement et débranchez-le avant de le ranger dans un endroit frais et sec. Ne placez pas ce produit dans un endroit humide ou à la lumière directe du soleil. Chargez-le au moins une fois tous les 3 mois pour éviter une décharge excessive.

## Nettoyage du châssis

Essuyez et nettoyez le châssis à l'aide d'un chiffon doux et sec. Avant le nettoyage, débranchez l'alimentation et gardez l'aspirateur éteint.

## Nettoyage du réservoir sale et du filtre

1. Retirez le réservoir sale, retirez le couvercle et ouvrez les capteurs de niveau d'eau. Nettoyez les pièces à l'aide de la brosse d'entretien fournie, rincez-les à l'eau froide, puis réenclenchez les capteurs de niveau d'eau.

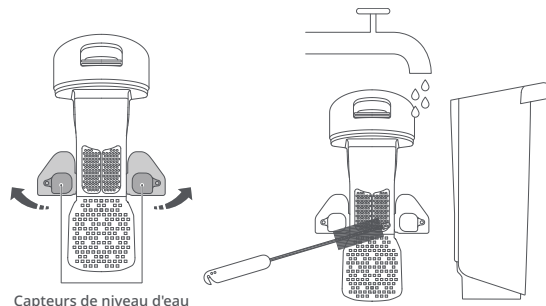

2. Retirez le filtre du couvercle du réservoir d'eau sale et retirez tous les déchets fixés au filtre. Si le filtre est sale, rincez-le à l'eau froide puis secouez-le pour éliminer l'eau résiduelle.

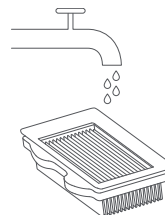

# Entretien de routine

3. Attendez jusqu'à 24 heures pour que toutes les pièces sèchent et remettez-les en place.

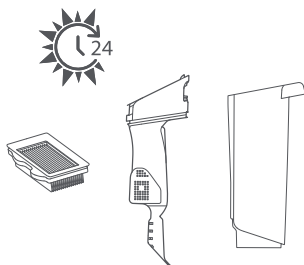

## Remarques :

- Utilisez un deuxième filtre si nécessaire.
- Ne touchez pas le filtre avec les mains, des brosses ou des objets pointus afin d'éviter de l'endommager.

## Nettoyer les rouleaux

1. Retirez l'aspirateur de sa station de rechargement, éteignez-le.
2. Placez l'aspirateur sur un sol dur et plat et verrouillez la tête de nettoyage.
3. Faites pivoter le cache du rouleau arrière en position déverrouillée et tirez le rouleau arrière vers l'extérieur.

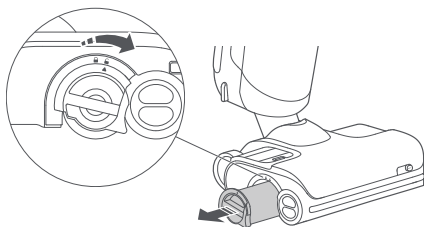

4. Pincez les rouleaux avant gauche et droit avec les deux mains et tirez-les vers l'extérieur.

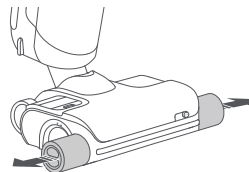

5. Coupez les cheveux et les poils emmêlés dans les rouleaux et retirez tous les débris à l'aide de la brosse d'entretien fournie.

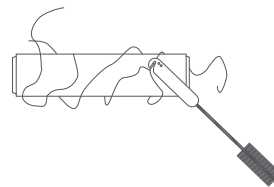

**Remarque :** utilisez la brosse d'entretien avec précaution pour éviter toute blessure.

6. Insérez le rouleau arrière par le côté, puis faites pivoter le cache du rouleau arrière de la position déverrouillée à la position verrouillée jusqu'à ce qu'il s'enclenche.

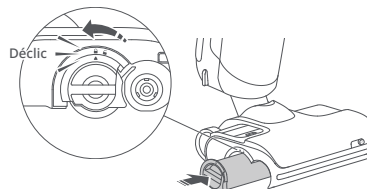



# Entretien de routine

7. Afin d'installer les rouleaux avant, marqués en rouge et bleu, sur les côtés adaptés de la tête, pincez-les avec les deux mains et alignez-les avec l'axe du rouleau avant. Poussez-les vers l'intérieur pour les installer correctement.

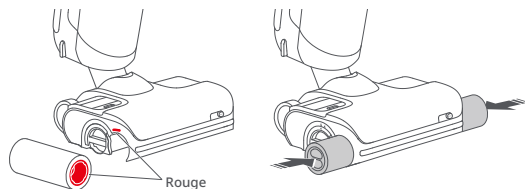

## Nettoyage de la tête de nettoyage et du tuyau d'eau sale

1. Retirez le réservoir d'eau sale et les rouleaux avant et arrière. Éteignez l'aspirateur et mettez le châssis dans une position stable.
2. Nettoyez les logements des rouleaux et le tuyau d'eau sale avec la brosse d'entretien fournie.
3. Essuyez les contacts de rechargement avec un chiffon sec.
4. Réinstallez les rouleaux et le réservoir d'eau sale.

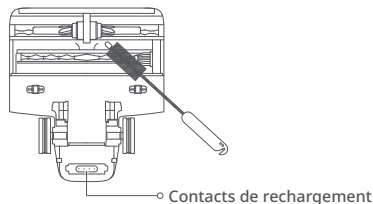

**Remarque :** ne lavez pas directement la tête de nettoyage avec de l'eau.

## Nettoyage du plateau de la station de rechargement

1. Saisissez les poignées latérales du plateau et tirez-les vers le haut.

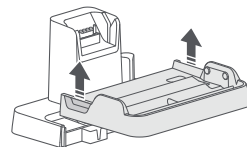

2. Rincez le plateau avec de l'eau et remettez-le en place une fois sec.

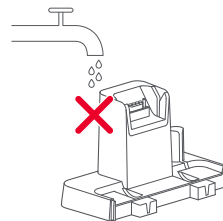
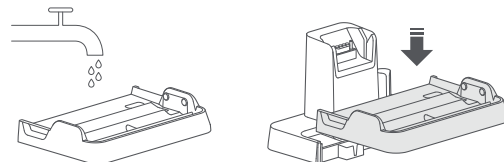

**Remarque :** retirez et lavez uniquement le plateau. Ne lavez aucune autre pièce de la station de rechargement.

# Paramètres de base

## Châssis

Modèle	WD2H1A
Poids	4,8 kg
Puissance nominale	260 W
Tension nominale	21,6 V ---
Durée de rechargement	< 4 heures
Batterie	21,6 V/4000 mAh (TYP) Batterie lithium-ion

## Alimentation électrique

Modèle	YJS060P-3001900U, E060-1P300190VU
Entrée nominale	E060-1P300190VU
Sortie nominale	30 V --- 1,9 A
Batterie	21,6 V/4000 mAh (TYP) Batterie lithium-ion

# Fonction d'économie d'énergie de vacances

Éteignez l'appareil, maintenez le bouton « Changer de mode » enfoncé, remettez l'appareil sur la station d'accueil et attendez 10 secondes jusqu'à ce que vous entendiez une alerte sonore, puis relâchez le bouton. Cette démarche activera le mode Vacances.

Dans ce mode, l'appareil passe en mode Faible consommation pour minimiser la consommation d'énergie. Cela inclut l'atténuation du voyant LED et l'arrêt de toutes les fonctions non liées à la charge, notamment le nettoyage, le contrôle à distance via WiFi, etc.

Pour désactiver le mode Vacances, retirez l'aspirateur de la station d'accueil, maintenez le « Bouton d'alimentation » enfoncé pendant 10 secondes et appuyez de nouveau sur le « Bouton d'alimentation ». L'écran s'est éclairci et l'aspirateur a quitté le mode Vacances.

# Problèmes usuels

Problème	Solution
De grandes taches d'eau se trouvent sur le sol, la tête de nettoyage fuit ou l'eau ne peut pas être aspirée du sol.	<ul style="list-style-type: none"><li>Retirez les rouleaux et le réservoir d'eau sale pour vérifier si la sortie d'aspiration ou le tuyau d'eau sale ne sont pas bouchés et si le filtre est encrassé. Éliminez tous les blocages, nettoyez le filtre et assurez-vous que le réservoir d'eau sale et le filtre ont été correctement installés avant de réessayer.</li></ul>
L'écran ne s'allume pas et l'aspirateur ne démarre pas.	<ul style="list-style-type: none"><li>Niveau de batterie faible. Rechargez l'appareil avant utilisation.</li></ul>
Le réservoir sale fuit et le filtre est mouillé.	<ul style="list-style-type: none"><li>Retirez et nettoyez les deux capteurs de niveau d'eau dans le réservoir sale. Assurez-vous que le châssis n'est pas posé à plat.</li></ul>
Je distingue une odeur étrange pendant l'utilisation.	<ul style="list-style-type: none"><li>Nettoyez les rouleaux, le réservoir d'eau sale et le filtre.</li></ul>
Le nettoyage produit beaucoup de bulles.	<ul style="list-style-type: none"><li>N'ajoutez pas de détergents ou de désinfectants non recommandés par Roborock dans le réservoir d'eau propre, et ne vaporisez pas de tels détergents ou désinfectants sur le sol.</li></ul>
L'aspirateur ne se charge pas lorsqu'il se trouve sur sa station.	<ul style="list-style-type: none"><li>Vérifiez les contacts de rechargement sur la station de rechargement et la partie correspondante sur le châssis.</li></ul>
L'écran est allumé, mais les boutons ne répondent pas.	<ul style="list-style-type: none"><li>Appuyez sur le bouton d'alimentation et maintenez-le enfoncé pendant 10 secondes pour forcer le redémarrage de l'aspirateur.</li></ul>
Connexion au WiFi impossible.	<ul style="list-style-type: none"><li>WiFi désactivé. Réinitialisez le WiFi et refaites une tentative.</li><li>Signal WiFi faible. Déplacez l'aspirateur dans une zone où la réception du signal WiFi est bonne.</li><li>Connexion WiFi anormale. Réinitialisez le WiFi, téléchargez la version la plus récente de l'application mobile et refaites une tentative.</li><li>Connexion au WiFi impossible. Il y a peut-être une erreur dans les paramètres de votre routeur. Demandez une assistance de dépannage au service clientèle de Roborock.</li></ul>
L'aspirateur consomme-t-il toujours du courant lorsqu'il se trouve sur sa station ?	<ul style="list-style-type: none"><li>L'aspirateur consommera du courant tant qu'il est sur la station de rechargement afin de préserver les performances de la batterie, mais cette consommation est minimale.</li></ul>