

# **Roborock Dyad Pro**

## **Manuale d'uso dell'aspirapolvere lava e asciuga**

Leggere attentamente questo manuale prima di utilizzare il presente prodotto e conservarlo adeguatamente per riferimenti futuri.

# **Italiano**

## Contenuto

- 062 Informazioni sulla sicurezza
- 064 Presentazione del prodotto
- 065 Installazione del prodotto
- 066 Connessione all'app
- 067 Istruzioni per l'uso
- 072 Manutenzione ordinaria
- 076 Parametri di base
- 077 Problemi comuni
- 078 Dichiarazione di conformità UE
- 078 Informazioni RAEE
- 078 Informazioni sulla garanzia

# Informazioni sulla sicurezza

## Restrizioni d'uso

- Non utilizzare l'aspirapolvere in ambienti esterni, commerciali o industriali: è destinato esclusivamente all'uso domestico.
- Non conservare l'aspirapolvere in alcuna parte dell'auto per evitare che le temperature alte o basse pregiudichino la durata della batteria.
- Non utilizzare l'aspirapolvere in ambienti con umidità elevata o temperature superiori a 40 °C o inferiori a 4 °C.
- Utilizzare la spazzola per manutenzione con attenzione per evitare lesioni. Tenere fuori dalla portata dei bambini.
- I bambini devono essere supervisionati per assicurarsi che non giochino con l'apparecchio.
- L'uso di questo apparecchio non è destinato a persone (inclusi bambini) con ridotte capacità fisiche, sensoriali o mentali, o con mancanza di esperienza e conoscenza, a meno che queste siano supervisionate o abbiano ricevuto istruzioni in merito all'uso del prodotto stesso da parte di una persona responsabile della loro sicurezza (CB).
- Questo apparecchio può essere utilizzato da bambini di età pari o superiore a 8 anni e persone con ridotte capacità fisiche, sensoriali o mentali o prive di esperienza e conoscenza se hanno ricevuto supervisione o istruzioni sull'uso dell'apparecchio in modo sicuro e ne comprendono i pericoli connessi. I bambini non devono giocare con l'apparecchio. Le operazioni di pulizia e manutenzione da parte dell'utente non devono essere eseguite da bambini senza supervisione (UE).
- Per soddisfare i requisiti di esposizione alle RF, durante il funzionamento occorre mantenere una distanza di almeno 20 cm fra il dispositivo e le persone. Per garantire la conformità, si sconsiglia l'utilizzo a distanze inferiori.
- L'antenna utilizzata per questo trasmettitore non deve essere collocata vicino a qualunque altra antenna o trasmettitore.
- Tenere i capelli, gli indumenti larghi, le dita e tutte le parti del corpo lontani da aperture e parti mobili.
- Tenere gli arti e gli animali domestici lontano dalle testine delle spazzole rotanti per evitare lesioni.
- Non toccare l'alimentatore né utilizzare il prodotto con le mani bagnate per evitare lesioni.
- Non aspirare sostanze che bruciano o fumanti (come mozziconi di sigaretta non spenti).
- Non aspirare oggetti duri o appuntiti (come materiali per l'edilizia, vetro e chiodi).
- Utilizzare questo prodotto conformemente alle istruzioni del manuale d'uso. Gli utenti sono responsabili di eventuali perdite o danni che possono derivare dall'utilizzo improprio del presente prodotto.
- Questo prodotto deve essere utilizzato esclusivamente in aree al di sotto dei 3.000 metri sul livello del mare.

# Informazioni sulla sicurezza

## Batteria e ricarica

### AVVERTENZA

- Non ricaricare batterie non ricaricabili.
- Questo prodotto contiene batterie sostituibili esclusivamente da personale esperto.
- Questo prodotto può essere ricaricato usando solo un alimentatore YJS060P-3001900G, E060-1P300190VE o E060-1P300190VA fornito in dotazione.
- Non utilizzare batterie, alimentatori o basi di terzi.
- Per ridurre il rischio di lesioni da parti in movimento, mantenere l'alimentazione spenta prima della manutenzione.
- Non smontare, riparare o modificare la batteria, l'alimentatore o la base.
- Non ricaricare l'aspirapolvere o installare la base nei pressi di fonti di calore o in aree umide (come termosifoni o bagni).
- Non pulire l'adattatore o la base con un panno umido e non toccare nessuno di questi elementi con le mani bagnate.
- Se il cavo di alimentazione è danneggiato o rotto, interromperne immediatamente l'utilizzo e rivolgersi all'assistenza post-vendita.
- Se l'aspirapolvere non verrà utilizzato per un periodo di tempo prolungato, ricaricarlo completamente, scollegare l'alimentatore e posizionarlo in un luogo fresco e asciutto.
- Assicurarsi di ricaricarlo una volta ogni tre mesi per evitare che la batteria si scarichi eccessivamente.

## Trasporto

- Si raccomanda di trasportare l'aspirapolvere nell'imballaggio originale.

## Nota

- Sciacquare il filtro almeno una volta al mese con acqua corrente. Per i dettagli, fare riferimento alla sezione Manutenzione.

# Presentazione del prodotto

## Aspirapolvere

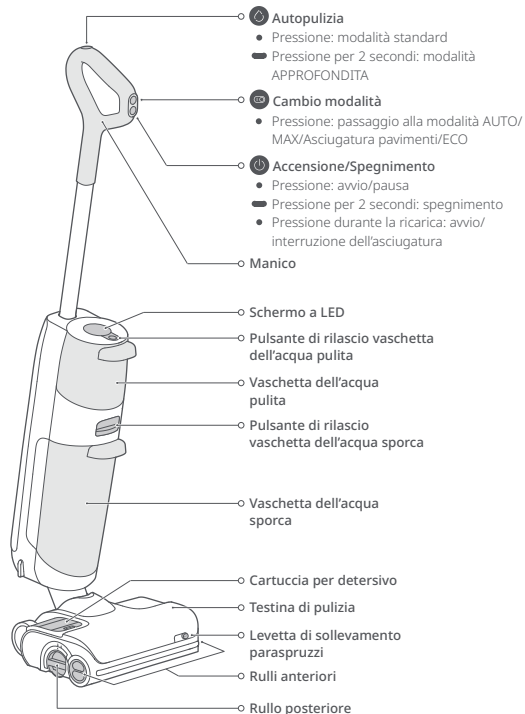

## Accessori

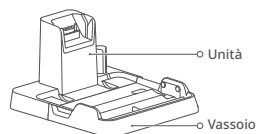

Base per asciugatura e ricarica



Spazzola per manutenzione

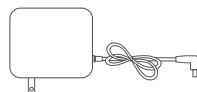

Alimentazione elettrica

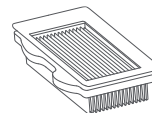

Filtro

## Funzioni dello schermo

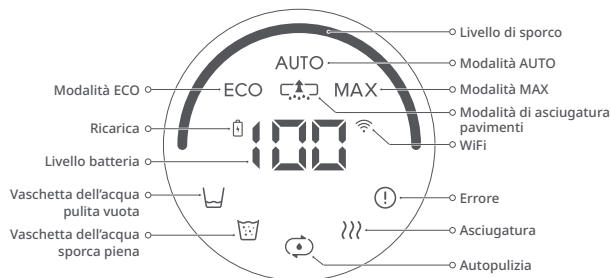

# Installazione del prodotto

## Installazione dell'aspirapolvere

1. Inserire il manico nell'unità dell'aspirapolvere, fino a farlo scattare in posizione. Si precisa che il pulsante di accensione deve essere rivolto in avanti.
2. Per rimuovere il manico, rimuovere la vaschetta dell'acqua pulita e quindi tirare delicatamente il manico premendo il pulsante di rilascio sull'unità dell'aspiratore.

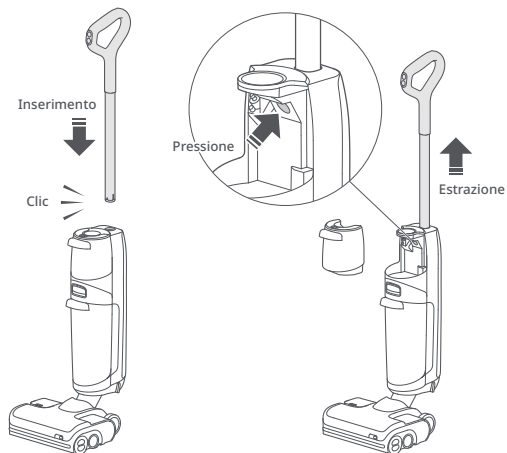

## Installazione della base di ricarica

1. Allineare il vassoio della base di ricarica con l'unità della base di ricarica, premere verso il basso, assicurandosi che siano fissati saldamente.

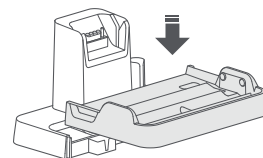

2. Inserire l'alimentatore nella parte inferiore della base di ricarica e collegarlo. Il cavo di alimentazione può uscire da entrambi i lati.

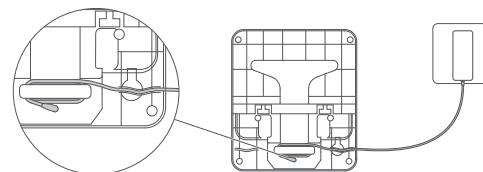

3. Per smontare la base di ricarica, afferrare i manici laterali del vassoio e tirare verso l'alto.

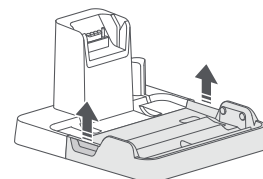



# Connessione all'app

## 1. Scaricare l'app.

Cercare "Roborock" nell'App Store o in Google Play oppure scansionare il codice QR in basso per eseguire il download e l'installazione dell'app.



## 2. Reimpostare il WiFi.

- Tenere la macchina in posizione verticale e premere  per illuminare lo schermo ed entrare in modalità standby.
- Tenere premuti i pulsanti  e  fino a quando non viene riprodotto l'avviso vocale "Reimpostazione WiFi". Il ripristino sarà completato quando la spia del WiFi lampeggerà lentamente. L'aspirapolvere attende quindi una connessione.

Tenere premuti  
simultaneamente i pulsanti



Spia del WiFi

- Spenta: WiFi disabilitato
- Luce lampeggiante lenta: in attesa di connessione
- Lampeggiamento rapido: connessione in corso
- Fissa: WiFi connesso

**Nota:** se il telefono cellulare non riesce a connettersi all'aspirapolvere perché la configurazione del router è cambiata o si è dimenticata la password o per qualsiasi altro motivo, ripristinare il WiFi e aggiungere nuovamente il dispositivo.

## 3. Aggiungere il dispositivo.

Dall'app Roborock, toccare "+" nella home page e aggiungere il dispositivo come indicato nell'app.

**Note:**

- Il processo effettivo può variare a causa degli aggiornamenti dell'app in corso. Seguire le istruzioni fornite nell'app.
- È supportato solo il WiFi a 2,4 GHz.
- Se l'aspirapolvere attende più di mezz'ora per ottenere una connessione, il WiFi verrà automaticamente disabilitato. Se si desidera riconnettersi, reimpostare il WiFi prima di procedere.

# Istruzioni per l'uso

## Riempimento della vaschetta dell'acqua pulita

1. Spingere il pulsante di rilascio della vaschetta dell'acqua pulita e rimuovere la vaschetta.
2. Aprire e riempire con acqua la vaschetta dell'acqua e richiuderla saldamente. Il livello dell'acqua non deve superare la linea MAX.

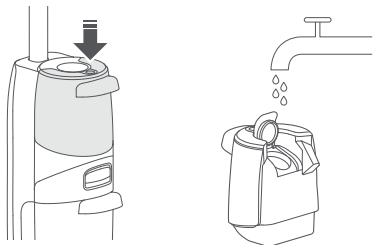

3. Reinstallare prima la parte inferiore della vaschetta dell'acqua pulita, quindi spingere verso l'interno per fissarla in posizione.



**Nota:** per evitare di deformare la vaschetta dell'acqua pulita, utilizzare solo acqua fredda.

## Aggiunta di detersivo

1. Premere il pulsante di rilascio della cartuccia per detersivo e rimuovere la cartuccia.

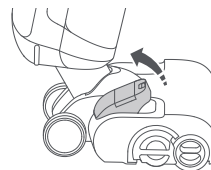

2. Aprire la cartuccia per detersivo, riempirla di detersivo, quindi chiuderla ermeticamente.



3. Reinstallare la cartuccia per detersivo.

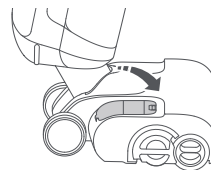

### Note:

- La cartuccia per detersivo richiede il riempimento dopo circa 20 vaschette di acqua pulita.
- Rimuovere la cartuccia per detersivo se ritenuta non necessaria.
- Per prevenire la corrosione o danni, utilizzare solo detersivo consigliato da Roborock.



# Istruzioni per l'uso

## Blocco e sblocco

Toccare il lato della testina di pulizia senza la cartuccia per detersivo e spingere il manico per bloccare la testina di pulizia o tirare il manico per sbloccare la testina di pulizia.

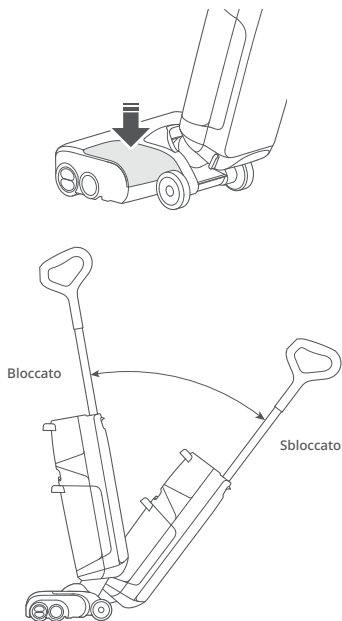

## Avvio dell'aspirapolvere

Sbloccare la testina di pulizia, inclinare l'unità e premere il pulsante di accensione per avviare l'aspirapolvere.

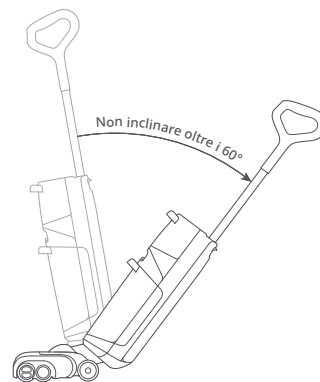

**Attenzione:** per evitare la fuoriuscita di acqua sporca, non adagiare l'unità in piano e non inclinarla oltre i 60° quando la vaschetta dell'acqua sporca è in posizione.

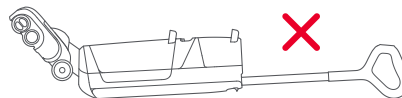

### Note:

- La testina di pulizia non funziona quando è bloccata. Dapprima sbloccarla.
- Premere il pulsante di accensione può avviare l'asciugatura solo quando l'aspirapolvere è in carica.

# Istruzioni per l'uso

## Passaggio ad altre modalità

Premere il pulsante di modifica della modalità per passare alla modalità AUTO, MAX, Asciugatura pavimenti o ECO. Lo schermo visualizzerà l'icona per la modalità corrente.

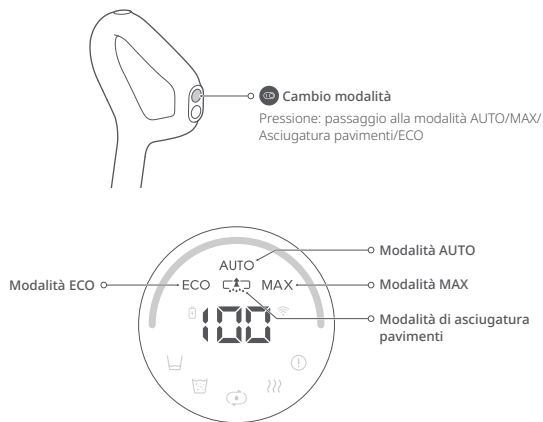

### Note:

- La modalità di asciugatura pavimenti è utile per rimuovere l'acqua pulita da ambienti umidi come i bagni. Non deve essere utilizzata quando la profondità dell'acqua supera i 10 mm (0,4 pollici).
- La modalità di asciugatura pavimenti è limitata a un minuto. Dopodiché riprenderà la modalità AUTO.

## Regolazione dei paraspruzzi

È possibile regolare i paraspruzzi utilizzando la leva di sollevamento. È possibile sollevarla per raccogliere grandi quantità di rifiuti sul pavimento e abbassarla per evitare che la testina di pulizia si blocchi quando ci sono molti oggetti sul pavimento.

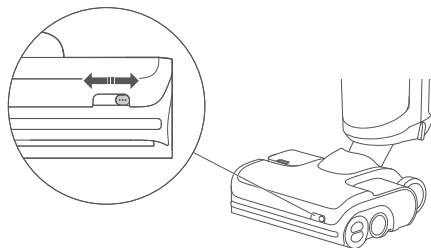

## Standby e spegnimento

1. Quando l'aspirapolvere è in funzione, premere il pulsante di accensione per metterlo in pausa ed entrare in modalità standby.
2. In modalità standby, è possibile bloccare la testina di pulizia e posizionare l'aspirapolvere in posizione verticale sul pavimento.
3. Bloccare la testina di pulizia e tenere premuto il pulsante di accensione per 2 secondi per spegnere l'aspirapolvere. Se l'aspirapolvere viene lasciato inattivo per 5 minuti in modalità standby, si spegnerà automaticamente.

**Nota:** è possibile modificare le impostazioni nell'app per consentire il ripristino automatico del funzionamento dopo aver sbloccato la testina di pulizia.

# Istruzioni per l'uso

## Aggiunta e svuotamento dell'acqua

Quando la vaschetta dell'acqua sporca è piena o la vaschetta dell'acqua pulita è vuota durante l'uso, l'aspirapolvere fornirà avvisi sonori e visivi. Aggiungere acqua nella vaschetta dell'acqua pulita o svuotare la vaschetta dell'acqua sporca prima di continuare.

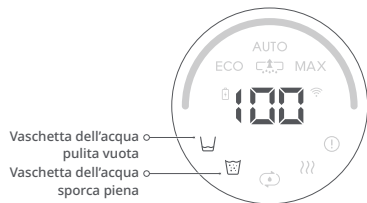

## Svuotamento della vaschetta dell'acqua sporca

1. Spingere il pulsante di rilascio della vaschetta dell'acqua sporca e rimuoverla.
2. Tenere saldamente il manico con una mano e sollevare delicatamente il coperchio.

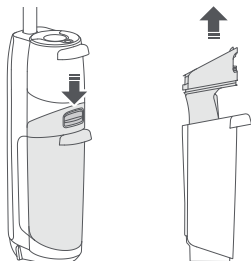

3. Rimuovere l'acqua sporca. Se è presente dello sporco solido nella vaschetta, filtrarlo utilizzando il filtro nella parte inferiore del coperchio.

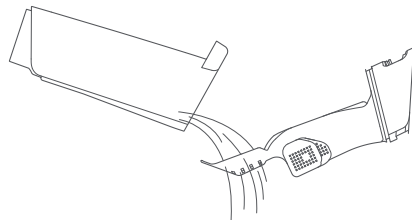

4. Reinstallare il coperchio, inclinare la vaschetta dell'acqua sporca, installare il fondo in posizione, quindi spingerlo delicatamente verso l'interno per fissarlo in posizione.

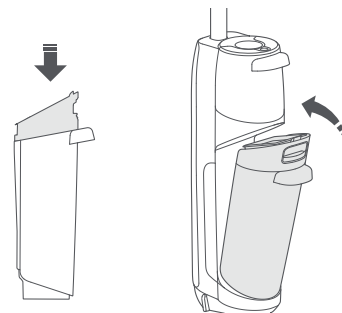

# Istruzioni per l'uso

## Ricarica e autopulizia

1. Bloccare la testina di pulizia e posizionare l'aspirapolvere sulla base di ricarica. L'avviso vocale "Ricarica in corso" indica che l'aspirapolvere è in carica.
2. Premere il pulsante Autopulizia per avviare una sessione di autopulizia standard. Tenere premuto il pulsante di pulizia per 2 secondi per passare alla modalità di autopulizia APPROFONDITA.
3. Al termine dell'autopulizia, svuotare la vaschetta dell'acqua sporca per evitare cattivi odori.

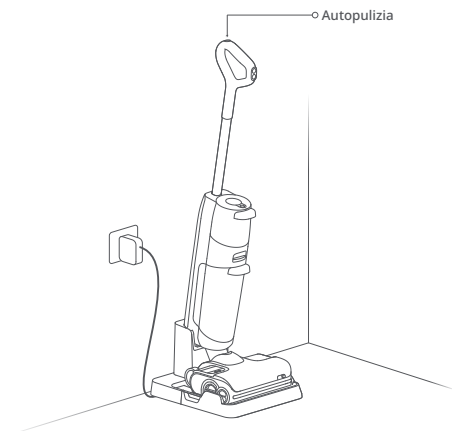

### Note:

- Il prodotto è dotato internamente di un gruppo batteria ricaricabile agli ioni di litio altamente performante. Per mantenere le prestazioni della batteria, tenere il prodotto carico per l'uso normale.
- Dopo l'uso, posizionare sempre l'aspirapolvere sulla base di ricarica per evitare macchie d'acqua.

## Asciugatura

L'asciugatura si avvia automaticamente al termine dell'autopulizia. Per avviare o interrompere manualmente l'asciugatura, premere il pulsante di accensione sull'aspirapolvere collegato.

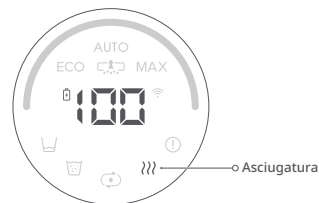

## Impostazioni avvisi vocali

Connettersi all'app per regolare il volume degli avvisi vocali.

# Manutenzione ordinaria

Per mantenere le prestazioni ottimali del prodotto, fare riferimento alla tabella seguente per la manutenzione ordinaria.

Componenti	Frequenza di manutenzione	Frequenza di sostituzione
Rullo	2-4 settimane	6-12 mesi
Filtro	1 mese	6-12 mesi
Testina di pulizia e tubo dell'acqua sporca	1 mese	N/A
Vaschetta dell'acqua sporca	1 mese	N/A
Sensore del livello della vaschetta dell'acqua sporca	1 mese	N/A
Vassoio della base di ricarica	In base a necessità	N/A
Contatto di ricarica	1 mese	N/A

## Manutenzione del prodotto

Se questo prodotto viene lasciato inutilizzato per un periodo di tempo prolungato, ricaricarlo completamente e scollegarlo prima di riportarlo in un luogo fresco e asciutto. Non posizionare il prodotto in ambienti umidi o sotto la luce diretta del sole. Ricaricarlo almeno una volta ogni 3 mesi per evitare una scarica eccessiva.

## Pulizia dell'unità

Strofinare e pulire l'unità con un panno morbido e asciutto. Prima della pulizia, scollegare l'alimentazione e tenere l'aspirapolvere spento.

## Pulizia della vaschetta dell'acqua sporca e del filtro

1. Estrarre la vaschetta dell'acqua sporca, estrarre il coperchio e aprire i sensori del livello dell'acqua. Pulire le parti con la spazzola per manutenzione in dotazione, sciacquarle con acqua fredda, quindi riposizionare i sensori del livello dell'acqua.

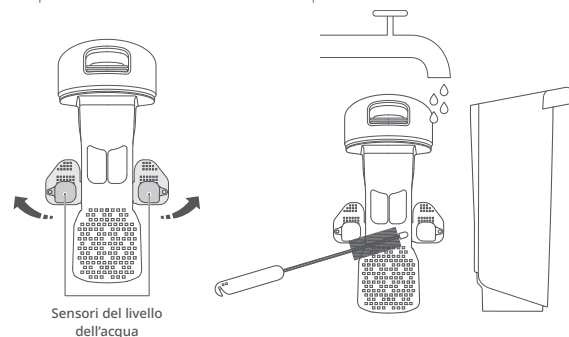

# Manutenzione ordinaria

2. Estrarre il filtro dal coperchio della vaschetta dell'acqua sporca e rimuovere eventuali rifiuti attaccati al filtro. Se il filtro è sporco, sciacquarlo con acqua fredda e in seguito scrollare l'acqua residua.

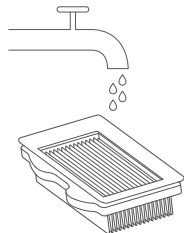

3. Attendere fino a 24 ore per l'asciugatura di tutti i componenti e rimontarli in posizione.

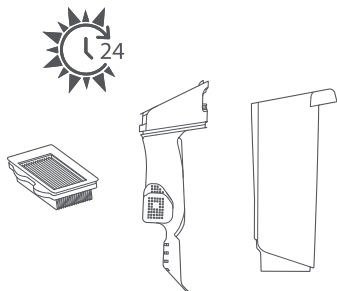

## Note:

- Se necessario, utilizzare un secondo filtro.
- Non toccare con le mani il filtro, le spazzole o altri oggetti appuntiti per evitare danni al filtro.

## Pulizia dei rulli

1. Rimuovere l'aspirapolvere dalla base di ricarica e spegnerlo.
2. Posizionare l'aspirapolvere su un pavimento duro e piatto e bloccare la testina di pulizia.
3. Ruotare il coperchio del rullo posteriore nella posizione di sblocco e tirare il rullo posteriore verso l'esterno.

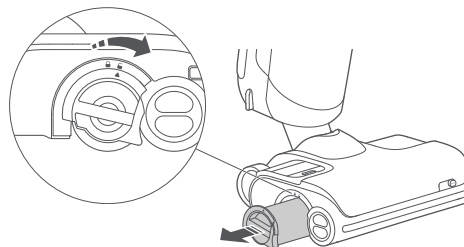

4. Pizzicare i rulli anteriori sinistro e destro con entrambe le mani e tirarli verso l'esterno.

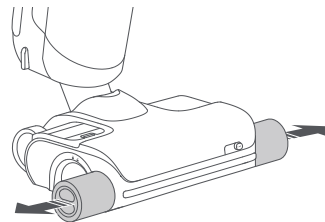

# Manutenzione ordinaria

5. Tagliare eventuali peli/capelli impigliati sui rulli e rimuovere eventuali detriti utilizzando la spazzola per manutenzione in dotazione.

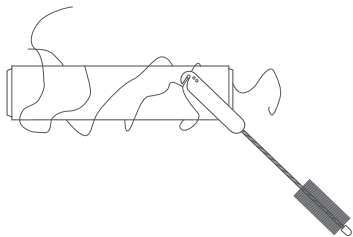

**Nota:** utilizzare la spazzola per manutenzione con attenzione per evitare lesioni.

6. Inserire il rullo posteriore dal lato, quindi ruotare il coperchio del rullo posteriore dalla posizione di sblocco alla posizione di blocco finché non scatta in posizione.

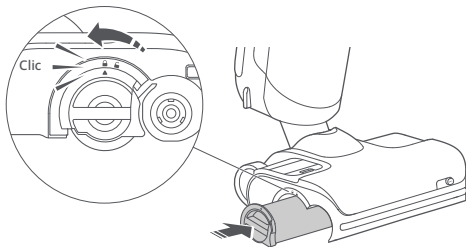

7. Per installare i rulli anteriori, contrassegnati in rosso e blu, sui lati corretti della testina pizzicarli con entrambe le mani e allinearli con l'albero del rullo anteriore. Spingere verso l'interno per un'installazione corretta.

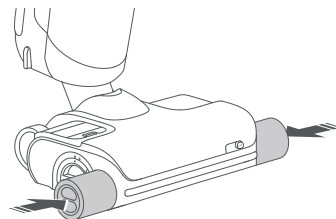
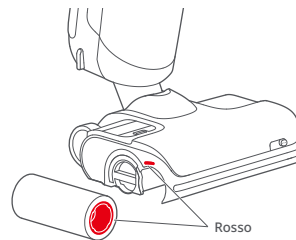

# Manutenzione ordinaria

## Pulizia della testina di pulizia e del tubo dell'acqua sporca

1. Rimuovere la parte anteriore della vaschetta dell'acqua sporca e i rulli posteriori. Spegnerne l'aspirapolvere e stabilizzare l'unità.
2. Pulire le fessure dei rulli e il tubo dell'acqua sporca con la spazzola per manutenzione in dotazione.
3. Pulire i contatti di ricarica con un panno asciutto.
4. Reinstallare i rulli e la vaschetta dell'acqua sporca in posizione.

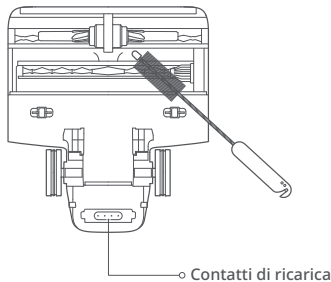

**Nota:** non lavare la testina di pulizia direttamente con acqua.

## Pulizia del vassoio della base di ricarica

1. Afferrare i manici laterali del vassoio e tirare verso l'alto.

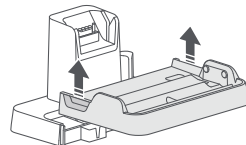

2. Sciacquare il vassoio con acqua e reinstallarlo in posizione dopo l'asciugatura.

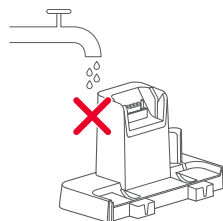
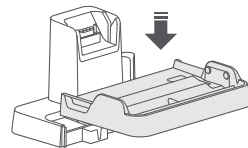
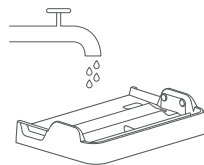

**Nota:** rimuovere e lavare solo il vassoio. Non lavare altri componenti della base di ricarica.



# Parametri di base

## Unità

Modello	WD2H1A
Peso	4,8 kg
Potenza nominale	260 W
Tensione nominale	21,6 V ~
Tempo di ricarica	< 4 ore
Batteria	21,6 V/4.000 mAh (TIPO) Batteria agli ioni di litio

## Alimentazione elettrica

Modello	YJS060P-3001900G, E060-1P300190VE o E060-1P300190VA
Ingresso nominale	100-240 V circa 50-60 Hz, 1,5 A
Uscita nominale	30 V ~ 1,9 A
Batteria	21,6 V/4.000 mAh (TIPO) Batteria agli ioni di litio

## Specifiche del WiFi

Servizio	Protocollo	Intervallo di frequenza	Alimentazione max. in uscita
WiFi	802.11b/g/n	2400-2483,5 MHz	≤20 dBm

# Problemi comuni

Problema	Soluzione
Ci sono grandi macchie d'acqua sul pavimento, la testina di pulizia perde acqua o l'acqua non può essere aspirata dal pavimento.	<ul style="list-style-type: none"><li>• Rimuovere i rulli e la vaschetta dell'acqua sporca per verificare la presenza di ostruzioni nel tubo dell'acqua sporca o nella presa di aspirazione e se il filtro è intasato. Eliminare tutte le ostruzioni, pulire il filtro e assicurarsi che la vaschetta dell'acqua sporca e il filtro siano stati installati correttamente prima di riprovare.</li></ul>
Lo schermo non si illumina e l'aspirapolvere non si avvia.	<ul style="list-style-type: none"><li>• Livello di carica della batteria basso. Ricaricare prima dell'uso.</li></ul>
La vaschetta dell'acqua sporca perde e il filtro è bagnato.	<ul style="list-style-type: none"><li>• Rimuovere e pulire i due sensori di livello dell'acqua nella vaschetta dell'acqua sporca. Assicurarsi che l'unità non sia in posizione piatta.</li></ul>
Vi è uno strano odore durante l'uso.	<ul style="list-style-type: none"><li>• Pulire i rulli, la vaschetta dell'acqua sporca e il filtro.</li></ul>
La pulizia crea molte bolle.	<ul style="list-style-type: none"><li>• Non aggiungere detersivi o disinfettanti non consigliati da Roborock alla vaschetta dell'acqua pulita, né spruzzare tali detersivi o disinfettanti sul pavimento.</li></ul>
L'aspirapolvere non si carica quando è inserito nella base.	<ul style="list-style-type: none"><li>• Controllare i contatti di ricarica sulla base di ricarica e il componente corrispondente sull'unità.</li></ul>
Lo schermo è acceso, ma i pulsanti non rispondono.	<ul style="list-style-type: none"><li>• Tenere premuto il pulsante di accensione per 10 secondi per forzare il riavvio dell'aspirapolvere.</li></ul>
Impossibile connettersi al WiFi.	<ul style="list-style-type: none"><li>• WiFi disabilitato. Ripristinare la rete WiFi e riprovare.</li><li>• Segnale WiFi scarso. Spostare l'aspirapolvere in un'area con una buona ricezione del segnale WiFi.</li><li>• Connessione WiFi anomala. Reimpostare il WiFi, scaricare la versione più recente dell'app e riprovare.</li><li>• Impossibile connettersi al WiFi. Potrebbe essersi verificato un errore con le impostazioni del router. Contattare l'assistenza clienti di Roborock per ricevere aiuto con la risoluzione dei problemi.</li></ul>
L'aspirapolvere viene alimentata di continuo quando si trova sulla base di ricarica?	<ul style="list-style-type: none"><li>• Allo scopo di mantenere ottimali le prestazioni, l'aspirapolvere continuerà ad assorbire corrente mentre si trova sulla base di ricarica, ma il consumo elettrico è comunque estremamente basso.</li></ul>

# Dichiarazione di conformità UE

Shenzhen Roborock Innovation Technology Co., Ltd., dichiara che questa apparecchiatura è conforme alle direttive e alle norme europee e relativi emendamenti. Il testo completo della dichiarazione di conformità UE è disponibile al seguente indirizzo Internet: <https://global.roborock.com/pages/compliance>

## Informazioni RAEE

Smaltimento corretto di questo prodotto. Questo marchio indica che questo prodotto non deve essere smaltito con altri rifiuti domestici in tutta l'UE. Per evitare possibili danni all'ambiente o alla salute umana derivanti dallo smaltimento incontrollato dei rifiuti, riciclarlo responsabilmente per promuovere il riutilizzo sostenibile delle risorse materiali. Per restituire il dispositivo utilizzato, fare uso dei sistemi di restituzione e raccolta o contattare il rivenditore presso il quale è stato acquistato il prodotto. I suddetti soggetti sono responsabili del riciclo sicuro per l'ambiente.



## Informazioni sulla garanzia

Il periodo di garanzia dipende dalle leggi del Paese in cui viene venduto il prodotto e la garanzia è responsabilità del venditore.

La garanzia copre solo difetti di materiale o lavorazione.

Le riparazioni in garanzia possono essere eseguite solo da un centro di assistenza autorizzato. Quando si presenta un reclamo in garanzia, è necessario presentare la fattura di acquisto originale (recante la data di acquisto).

La garanzia non si applica in caso di:

- Normale usura.
- Uso errato, ad esempio, sovraccarico dell'apparecchio, uso di accessori non approvati, uso della forza.
- Danni causati da fattori esterni.
- Danni causati dall'inosservanza del manuale d'uso, ad esempio, il collegamento a una rete elettrica non idonea o la mancata osservanza delle istruzioni di installazione.
- Apparecchi parzialmente o completamente smantellati.