

Roborock Dyad Pro

Bruksanvisning for våt- og tørrstøvsuger

Les denne håndboken nøye før du bruker dette produktet, og oppbevar for fremtidig referanse.

Norsk

Innhold

- 119 Sikkerhetsinformasjon
- 121 Innledning om produktet
- 122 Produktmontering
- 123 Koble til appen
- 124 Bruksanvisning
- 129 Rutinemessig vedlikehold
- 133 Grunnleggende parametere
- 134 Vanlige problemer
- 135 EU-samsvarserklæring
- 135 WEEE-informasjon
- 135 Garantiinformasjon

Sikkerhetsinformasjon

Bruksrestriksjoner

- Ikke bruk denne støvsugeren utendørs eller i noen kommersielle eller industriområder. Den er beregnet til bruk kun i hjemmet.
- Ikke oppbevar støvsugeren noe sted i en bil for å unngå høy eller lav temperatur som påvirker batteriets levetid.
- Ikke bruk støvsugeren i miljøer med høy fuktighet eller temperaturer på mer enn 40 °C eller under 4 °C.
- Bruk vedlikeholdsborsten forsiktig for å unngå skade. Oppbevares utilgjengelig for barn.
- Barn skal være under oppsyn for å sikre at de ikke leker med apparatet.
- Dette apparatet er ikke beregnet brukt av personer (inkludert barn) med redusert fysisk, sensorisk eller mental kapasitet, eller med mangel på erfaring eller kunnskap, med mindre de er under oppsyn eller fått instruksjoner om bruken av apparatet av en person som er ansvarlig for deres sikkerhet (CB).
- Dette apparatet kan brukes av barn i alderen 8 år og mer og personer med redusert fysisk, sensorisk eller mental kapasitet eller med mangel på erfaring eller kunnskap, hvis de er under oppsyn eller fått instruksjoner om bruken av apparatet på en sikker måte og med forståelse av de involverte farene. Barn skal ikke leke med apparatet. Rengjøring og brukervedlikehold skal ikke utføres av barn uten oppsyn (EU).
- For å tilfredsstille krav til RF-eksponering skal en avstand på 20 cm eller mer opprettholdes mellom denne enheten og personer ved bruk av enheten. For å sikre samsvar anbefales ikke bruk på kortere avstand enn dette.
- Antennen som brukes til denne senderen, må ikke plasseres sammen med en annen antenne eller sender.
- Hold hår, løse klær, fingre og alle kroppsdeler unna åpninger og bevegelige deler.
- Hold lemmer og kjæledyr unna roterende børstehoder for å unngå personskader.
- Ikke rør ved strømforsyningen eller bruke produktet med våte hender for å hindre personskader.
- Ikke støvsug noen stoffer som brenner og røyker (som sigarettstubber som ikke er slukket).
- Ikke støvsug harde eller spisse gjenstander (som byggematerialer, glass og spiker).
- Bruk dette produktet iht. instruksjonene i denne brukerhåndboken. Brukere er ansvarlig for alle tap eller skader som kan oppstå fra feil bruk av dette produktet.
- Dette produktet skal bare brukes i områder på under 3000 meter over havet.

Sikkerhetsinformasjon

Batteri og lading

ADVARSEL

- Ikke lad batterier som ikke kan lades på nytt.
- Dette produktet inneholder batterier som bare kan lades av fagpersoner.
- Dette produktet kan bare lades ved bruk av YJS060P-3001900G, E060-1P300190VE- eller E060-1P300190VA-strømforsyning som leveres med produktet.
- Ikke bruk tredjeparts batterier, strømadaptere og ladestasjoner.
- For å redusere risikoen for skade fra bevegelige deler må strømmen slås av før service.
- Ikke demontrer, reparer eller endre batteriet, strømadapteren eller ladestasjonen.
- Ikke lad støvsugeren eller monter ladestasjonen i nærheten av varmekilder eller i fuktige områder (som radiatorer eller badetrom).
- Ikke tørk adaptere eller ladestasjonen med en våt klut eller røre dem med våte hender.
- Hvis strømfledningen er skadet eller brutt, skal du stanse bruken omgående og kontakte ettermarkedsservice.
- Hvis støvsugeren ikke skal brukes i lengre tid, skal den lades helt, trekkes ut av stikkkontakten og plasseres på et kjølig og tørt sted.
- Sørg for å lade den hver 3. måned for å unngå at batteriet overutlades.

Transport

- Det anbefales at støvsugeren transporteres i originalemballasjen.

Merk

- Skyll filteret minst én gang i måneden med springvann. Se Vedlikehold for å finne detaljer.

Innledning om produktet

Støvsuger

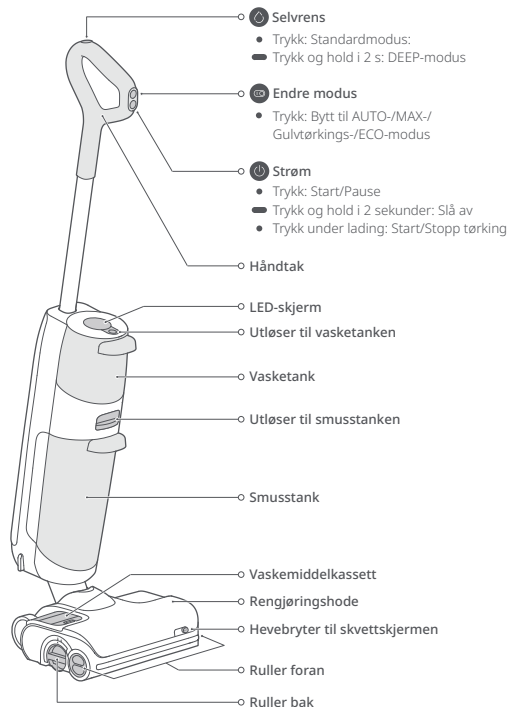

Tilbehør

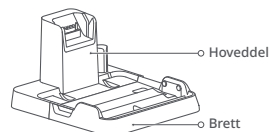

Tørke- og ladestasjon



Vedlikeholdsborste



Strømforsyning

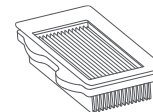

Filter

Skjermfunksjoner

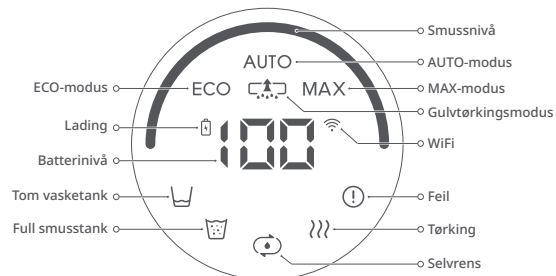

Produktmontering

Sette opp støvsugeren

1. Sett håndtaket inn i selve støvsugeren til det klikker på plass. Strømknappen skal vende fremover.
2. For å fjerne håndtaket skal du fjerne vasketanken og deretter trekke forsiktig i håndtaket mens du trykker på utløserknappen på selve støvsugeren.

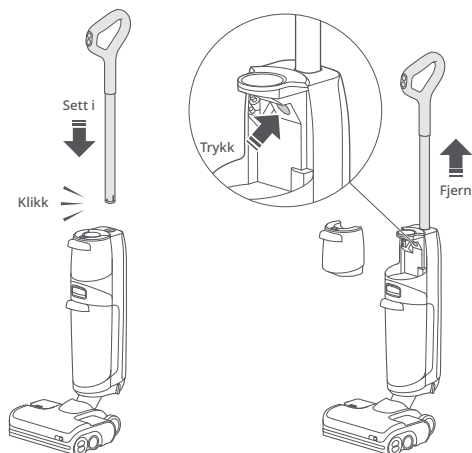

Montere ladestasjon

1. Juster ladebrettet etter ladestasjonen, trykk ned, og kontroll at det sitter godt på plass.

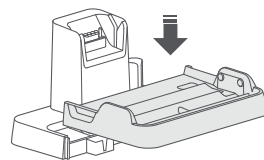

2. Koble til strømmen på bunnen av ladestasjonen, og sett i Strømkabelen kan plasseres på den ene eller andre siden.

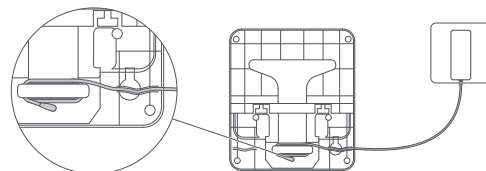

3. Grip fatt i håndtakene på siden av brettet, og trekk oppover for å demontere ladestasjonen.

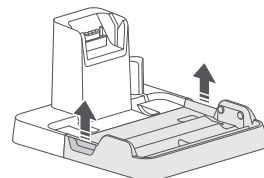



Koble til appen

1. Last ned appen.

Søk etter «Roborock» i App Store eller Google Play, eller skann QR-koden nedenfor for å laste ned og installere appen.



2. Tilbakestill WiFi.

- Hold maskinen oppreist, og trykk lett på  for å lyse opp skjermen og gå inn i ventemodus.
- Trykk og hold på  og  til du hører talemeldingen «Resetting WiFi» (Tilbakestill WiFi). Tilbakestillingen er fullført når WiFi-indikatoren blinker sakte. Deretter venter støvsugeren på tilkobling.

Trykk og hold nede knappene samtidig.



WiFi-indikator

- Av: WiFi deaktivert
- Blinker sakte: Venter på tilkobling
- Blinker raskt: Kobler til
- Lyser fast: WiFi tilkoblet

Merk: Hvis tilkobling av mobiltelefonen til støvsugeren feiler fordi ruterkonfigurasjonen er endret eller du har glemt passordet eller av andre grunner, tilbakestilles WiFi og enheten din legges til på nytt.

3. Legg til enheten.

På Roborock-appen skal du trykke på «+» på startsiden og legge til enheten som instruert i appen.

Merk:

- Den faktiske prosessen kan variere pga. pågående appoppdateringer. Følg instruksjonene som finnes i appen.
- Kun 2,4 GHz WiFi støttes.
- Hvis støvsugeren venter i mer enn en halv time for å kobles til, deaktiveres WiFi automatisk. Hvis du vil koble til på nytt, skal du tilbakestille WiFi før du fortsetter.

Bruksanvisning

Fylle vasketanken

1. Skyv på utløseren til vasketanken, og ta ut tanken.
2. Åpne pluggen, fyll den med springvann, og lukk den godt igjen. Vannivået skal ikke være høyere enn MAX-streken.

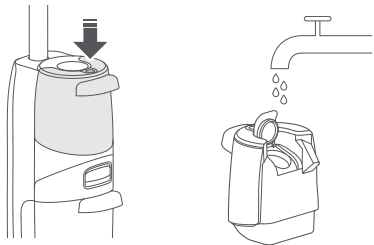

3. Sett inn igjen vasketanken med bunnen først. Trykk den deretter fremover for å få feste den på plass.



Merk: For å unngå at vanntanken deformeres skal du bare bruke kaldt vann.

Tilsette vaskemiddel

1. Skyv utløserknappen på vaskemiddelkassetten, og ta ut kassetten.

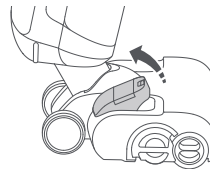

2. Åpne vaskemiddelkassetten, fyll den med vaskemiddel, og lukk den godt igjen.

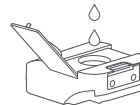

3. Sett inn igjen vaskemiddelkassetten.

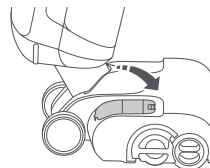

Merk:

- Vaskemiddelkassetten må fylles på nytt etter 20 tanker med rent vann.
- Om nødvendig ta ut vaskemiddelkassetten.
- For å hindre korrosjon eller skade skal du bare bruke vaskemiddel som anbefales av Roborock.

Bruksanvisning

Låse og låse opp

Trykk på siden av rengjøringshodet uten vaskemiddelkassetten, og skyv håndtaket for å låse rengjøringshodet, eller trekk i håndtaket for å låse opp rengjøringshodet.

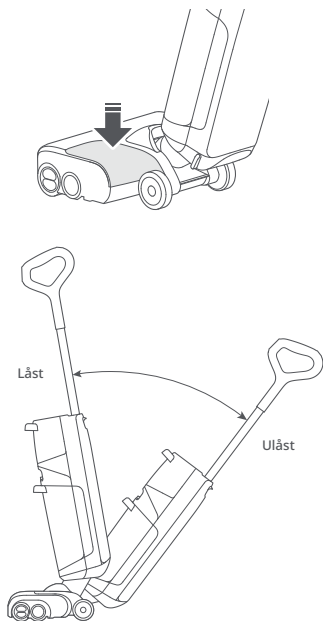

Sette i gang støvsugeren

Lås opp rengjøringshodet, vipp selve støvsugeren, og trykk på strømknappen for å starte støvsugeren.

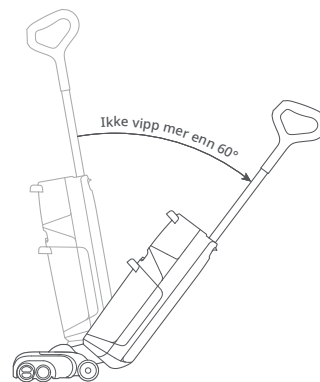

Forsiktig: For å hindre at skittent vann lekker ut skal du ikke legge støvsugeren flat eller vippe den mer enn 60° når smusstanken er på plass.

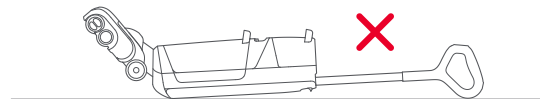

Merk:

- Rengjøringshodet fungerer ikke når det er låst. Låst det opp først.
- Ved å trykke på strømknappen kan du bare sette i gang med å tørke når støvsugeren lader.

Bruksanvisning

Bytte moduser

Trykk på lademodus-knappen for å veksle mellom AUTO-, MAX-, Gulvtørkings- eller ECO-modus. Skjermen viser ikonet til den gjeldende modusen.

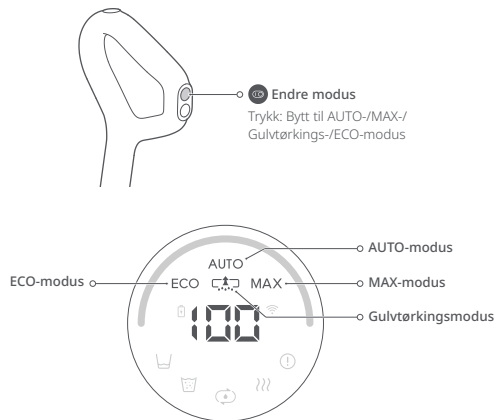

Merk:

- Gulvtørkingsmodus er beregnet på å fjerne rent vann fra våte omgivelser som f.eks. badetrom. Den skal ikke brukes der vanndybden er på mer enn 10 mm.
- Gulvtørkingsmodus er begrenset til ett minutt. Etterpå fortsetter AUTO-modus.

Justere skvettsskjermen

Skvettsskjermen kan justeres med hevebryteren. Den kan heves for å samle større gjenstander med smuss på gulvet eller senkes for å hindre at rengjøringshodet kiler seg fast hvis det finnes mange gjenstander på gulvet.

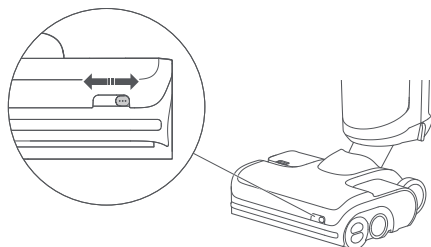

Ventemodus og slå av

1. Når støvsugeren er i drift, skal du trykke på strømknappen for å sette den på pause eller for å gå inn i ventemodus.
2. I ventemodus kan du låse rengjøringshodet og plassere støvsugeren oppreist på gulvet.
3. Lås rengjøringshodet, og trykk og hold nede strømknappen i 2 sekunder for å slå av støvsugeren. Hvis støvsuger står i 5 minutter i ventemodus og uten å brukes, slår den automatisk av.

Merk: Innstillingene kan endres i appen for å aktivere automatisk gjenopptatt drift etter at rengjøringshodet låses opp.

Bruksanvisning

Fylle på og tømme av vann

Når smusstanken er full eller vasketanken er tom under bruk, avgir støvsugeren hørbare eller visuelle meldinger. Vasketanken tilsettes vann, eller smusstanken må tømmes før du fortsetter.

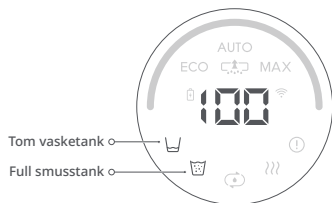

Tømme smusstanken

1. Skyv på utløseren til smusstanken, og ta ut tanken.
2. Hold fast på håndtaket med én hånd, og løft dekslet forsiktig ut.

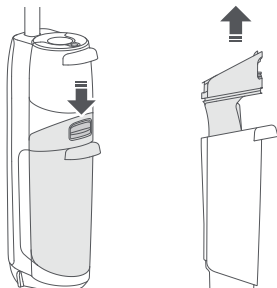

3. Tøm skittenvannet. Dersom det finnes fast smuss i tanken, skal det filtreres med filteret i bunnen av dekslet.

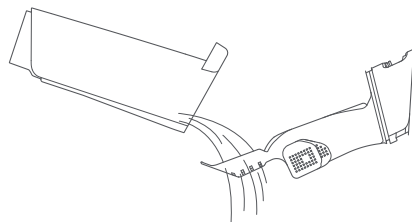

4. Sett på igjen dekslet, vipp smusstanken, sett bunnen på plass, og skyv forsiktig innover for å feste på plass.

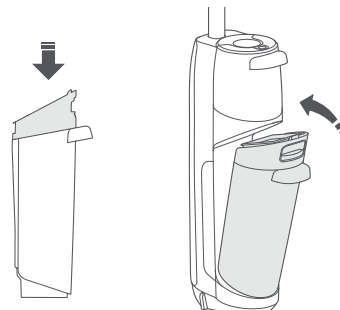

Bruksanvisning

Lade og selvrens

1. Lås rengjøringshodet, og plasser støvsugeren på ladestasjonen.
Talemeldingen «Charging» (Lader) indikerer at støvsugeren lader.
2. Trykk på selvrens-knappen for å sette i gang standard selvrens. Trykk og hold nede rensknappen i 2 sekunder for å bytte til DEEP-selvrensmodus.
3. Etter at selvrens er ferdig, skal du tømme smusstanken for å hindre lukt.



Merk:

- Produktet er utstyrt med innebygd litiumion-batteripakke som er ladbar og med høy ytelse. Produktet holdes lades for normal bruk for å opprettholde batteriytelse.
- Støvsugeren skal alltid plasseres på ladestasjonen etter bruk for å hindre vannflekker.

Tørking

Tørking starter automatisk etter at selvrens er ferdig. Trykk på strømknappen på støvsugeren i ladestasjonen for å starte og stanse tørking manuelt.



Talemeldingsinnstillinger

Koble til appen for å justere volumet på talemeldinger.

Rutinemessig vedlikehold

Se følgende tabell om rutinemessig vedlikehold for å opprettholde optimal ytelse på produktet.

Deler	Vedlikeholdshyppighet	Utskiftingshyppighet
Ruller	2–4 uker	6–12 måneder
Filter	1 måned	6–12 måneder
Rengjøringshode og smussvannrør	1 måned	I/R
Smusstank	1 måned	I/R
Sensor med smussvannivå	1 måned	I/R
Ladestasjonsbrettet	Etter behov	I/R
Ladekontakt	1 måned	I/R

Vedlikeholde produktet

Hvis produktet ikke skal brukes i en lang tidsperiode, skal det lades helt og kobles fra før det oppbevares på et kjølig og tørt sted. Ikke plasser produktet på et fuktig sted eller i direkte sollys. Lad det minst hver 3. måned for å unngå utlading.

Rengjøre selve støvsugeren

Tørk og rengjør selve støvsugeren med en myk og tørr klut. Før rengjøring skal du koble fra strømforsyningen og holde støvsugeren slått av.

Rengjøre smusstanken og filteret

1. Ta ut smusstanken, trekk ut dekslet og åpne vannivåsensorene. Rengjør delene med vedlikeholdsborsten som følger med, skyll dem i kaldt vann, og sett på vannivåsensorene til de klikker på plass.

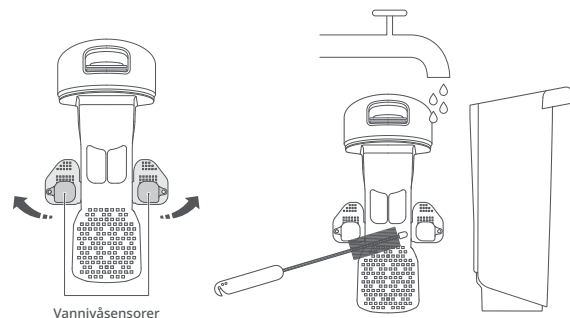

Rutinemessig vedlikehold

2. Ta ut filteret fra dekslet på smussvanntanken, og fjern eventuelt smuss som er festet til filteret. Hvis filteret er skittent, skal du skylle det i kaldt vann og riste bort eventuelle vannrester.

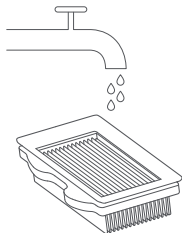

3. La det gå inntil 24 timer for at alle delene skal tørke, og sett dem på igjen.

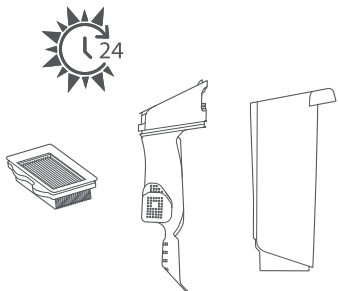

Merk:

- Bruk et annet filter om nødvendig.
- Ikke berør filteret med hendene, børster eller skarpe gjenstander for å unngå at filteret skades.

Rengjøre rullene

1. Fjern støvsugeren fra ladestasjonen, og slå den av.
2. Plasser støvsugeren på et hardt og flatt gulv, og lås rengjøringshodet.
3. Roter det bakre rulledekslet inn i ulåst posisjon, og trekk den bakre rollen utover.

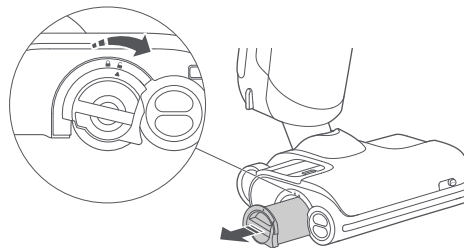

4. Klyp sammen venstre og høyre rulle med begge hendene, og trekk dem utover.

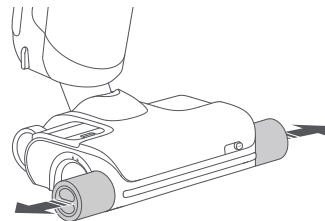

Rutinemessig vedlikehold

5. Skjær bort eventuelt hår som har viklet seg inn i rullene, og fjern eventuelt smuss med vedlikeholdsborsten som følger med.

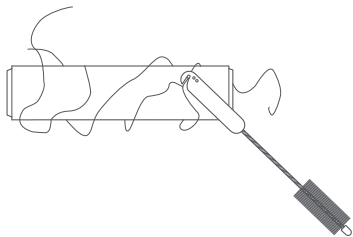

Merk: Vær forsiktig ved bruk av vedlikeholdsborsten for å unngå personskader.

6. Sett den bakre rullen inn fra siden, og roter deretter det bakre rulledekslet fra ulåst posisjon til låst posisjon til det klikker på plass.

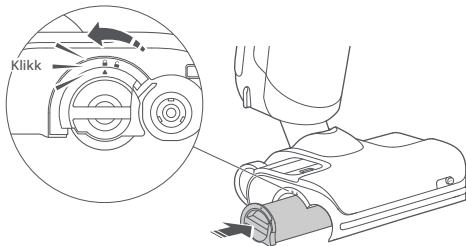

7. For å sette på rullene foran, henholdsvis merket med rødt og blått, på riktig side av hodet. Klyp dem med begge hendene, og juster dem i forhold til rulleakslingen foran. Skyv innover for å montere riktig.

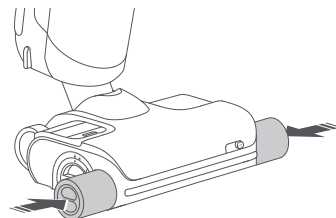
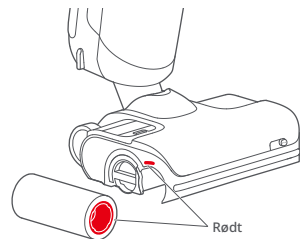

Rutinemessig vedlikehold

Rengjøre rengjøringshodet og slangen til skittent vann

1. Fjern smusstanken og rullene foran og bak. Slå av støvsugeren, og stabiliser selve støvsugeren.
2. Rengjør rullsporene og smussvannrør med vedlikeholdsbrøsten som følger med.
3. Tørk ladekontaktene med en tørr klut.
4. Sett rullene og smusstanken på plass igjen.

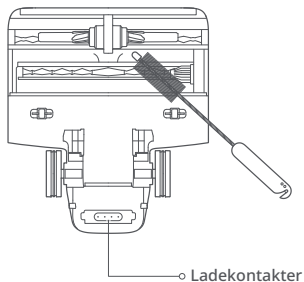

Merk: Ikke vask rengjøringshodet direkte med vann.

Rengjøre ladestasjonbrettet

1. Grip fatt i håndtakene på siden av brettet og trekk oppover.

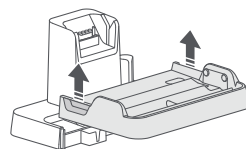

2. Skyll brettet med vann, og sett det på plass igjen etter tørking.

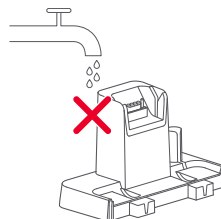
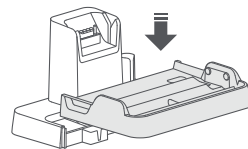
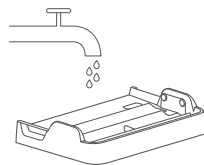

Merk: Bare fjern og vask brettet. Ikke vask andre deler av ladestasjonen.

Grunnleggende parametere

Hoveddel

Modell	WD2H1A
Vekt	4,8 kg
Nominell effekt	260 W
Merkespenning	21,6 V ---
Ladetid	< 4 timer
Batteri	21,6 V / 4000 mAh (TYP) Litiumion-batteri

Strømforsyning

Modell	YJS060P-3001900G, E060-1P300190VE eller E060-1P300190VA
Nominell inngang	100–240 V~ 50–60 Hz, 1,5 A
Nominell utgang	30 V --- 1,9 A
Batteri	21,6 V / 4000 mAh (TYP) Litiumion-batteri

WiFi-spesifikasjoner

Service	Protokoll	Frekvensområde	Maks. utgangseffekt
WiFi	802.11b/g/n	2400–2483,5 MHz	≤20 dBm

Vanlige problemer

Problem	Løsning
Der finnes store vannflekker på gulvet, rengjøringshodet lekker vann eller vann kan ikke støvsuges fra gulvet.	<ul style="list-style-type: none">• Fjern rullene og smusstanken for å se etter tilstoppelse i røret til smusstanken eller sugeløpet, og se om filteret er tilstoppet. Fjern alle tilstoppelser, rengjør filteret, og kontroller at smusstanken og filteret er satt på plass riktig før du forsøker på nytt.
Skjermen lyser ikke, og støvsugeren kan ikke startes.	<ul style="list-style-type: none">• Lavt batterinivå. Lad før den brukes.
Smusstanken lekker, og filteret er vått.	<ul style="list-style-type: none">• Fjern og rengjør de to vannivåsensorene i smusstanken. Sørg for at selve støvsugeren ikke legges flat.
Det er en merkelig lukt når støvsugeren brukes.	<ul style="list-style-type: none">• Rengjør rullene, smusstanken og filteret.
Rengjøring fører til masse bobler.	<ul style="list-style-type: none">• Ikke tilsett vaskemiddel eller desinfiseringsmidler som ikke anbefales av Roborock, til å rengjøre tanken eller sprøyte slikt vaskemiddel eller desinfiseringsmidler på gulvet.
Støvsugeren lader ikke når den står på ladestasjonen.	<ul style="list-style-type: none">• Kontroll ladekontaktene på ladestasjonen og de tilsvarende delene på selve støvsugeren.
Skjermen er på, men knappene reagerer ikke.	<ul style="list-style-type: none">• Trykk og hold nede strømknappen i 10 sekunder for å tvinge omstart av støvsugeren.
Kan ikke koble til WiFi.	<ul style="list-style-type: none">• WiFi deaktivert. Tilbakestill WiFi, og prøv igjen.• Dårlig WiFi-signal. Flytt støvsugeren til et område med godt WiFi-signal.• Unormal WiFi-tilkobling. Tilbakestill WiFi, last ned den nyeste mobilappen, og prøv igjen.• Kan ikke koble til WiFi. Det kan være en feil med ruterinnstillingene. Kontakt Roborock-kundeservice for å få hjelp med feilsøking.
Forbrukes det hele tiden strøm når støvsugeren sitter i ladestasjonen?	<ul style="list-style-type: none">• Støvsugeren forbruker strøm når den sitter i ladestasjonen for å opprettholde batterityelse, men strømforbruket er veldig lavt.

EU-samsvarserklæring

Vi i Shenzhen Roborock Innovation Technology Co., Ltd., erklærer herved at dette utstyret er i samsvar med gjeldende direktiver og europeiske standarder, med rettelser. Den fullstendige ordlyden i EU-samsvarserklæringen er tilgjengelig på følgende nettadresse:

<https://global.roborock.com/pages/compliance>

WEEE-informasjon

Riktig avhending av dette produktet. Dette merket indikerer at dette produktet ikke skal avhendes sammen med annet husholdningsavfall innen EU. For å hindre mulig skade på miljøet eller menneskers helse fra ukontrollert avfallsavhending, fremmes resirkulering for bærekraftig gjenbruk av materialressurser. For å returnere et brukt produkt skal returnerings- og oppsamlingssystemer brukes, eller kontakt forhandleren der produktet ble kjøpt. De kan ta imot produkter for miljøsikker resirkulering.



Garantiinformasjon

Garantiinformasjonen er avhengig av lovene i landet der produktet selges, og garantien er selgerens ansvar.

Garantien dekker bare defekter i materialet eller utførelsen.

Reparasjoner i garantiperioden kan bare utføres av et autorisert servicesenter. Når du gjør krav under garantien, må den opprinnelige kjøpskvitteringen (med kjøpsdato) sendes.

Garantien dekker ikke følgende:

- Vanlig slitasje.
- Feil bruk, f.eks. overbelastning av apparatet, bruken av ikke-godkjent tilbehør, bruken av makt.
- Skade forårsaket av eksterne påvirkninger.
- Skade forårsaket av at brukerhåndboken ikke er blitt overholdt, f.eks. kobling til en uegnet hovedstrøm eller ikke-samsvar med installasjonsinstruksjoner.
- Demontering av hele eller deler av apparater.