

Roborock Dyad Pro

Instrukcja obsługi odkurzacza do sprzątania na mokro i na sucho

Przed rozpoczęciem użytkowania należy zapoznać się z niniejszą instrukcją
i zachować ją na przyszłość.

Polski

Zawartość

- 100 Informacje dotyczące bezpieczeństwa
- 102 Wprowadzenie do produktu
- 103 Przygotowanie produktu
- 104 Łączenie z aplikacją
- 105 Instrukcja obsługi
- 110 Rutynowa konserwacja
- 114 Parametry podstawowe
- 115 Częste problemy
- 116 Unijna deklaracja zgodności
- 116 Informacje dotyczące WEEE
- 116 Informacje gwarancyjne

Informacje dotyczące bezpieczeństwa

Ograniczenia dotyczące użytkowania

- Odkurzacza nie wolno użytkować na zewnątrz pomieszczeń ani w żadnym środowisku komercyjnym lub przemysłowym. Jest on przeznaczony wyłącznie do użytku w domu.
- Nie przechowywać odkurzacza w samochodzie, aby uniknąć wpływu wysokiej lub niskiej temperatury na żywotność akumulatora.
- Nie użytkować odkurzacza w środowisku o wysokiej wilgotności lub w temperaturach powyżej 40°C lub poniżej 4°C.
- Ostrożnie używać szczotki do konserwacji, aby się nie skaleczyć. Przechowywać z dala od dzieci.
- Nadzorować dzieci, aby nie bawiły się urządzeniem.
- Niniejsze urządzenie nie jest przeznaczone do użytku przez osoby (w tym dzieci) o ograniczonej zdolności fizycznej, czuciowej lub psychicznej, lub osoby nie mające doświadczenia albo znajomości urządzenia, chyba że odbywa się to pod nadzorem lub zgodnie z instrukcją użytkownika urządzenia przekazaną przez osoby odpowiadające za ich bezpieczeństwo (CB).
- Niniejsze urządzenie może być użytkowane przez dzieci w wieku 8 lat i starsze oraz przez osoby o ograniczonej zdolności fizycznej, czuciowej lub psychicznej, lub osoby nie mające doświadczenia albo znajomości urządzenia, jeśli odbywa się to pod nadzorem lub zgodnie z instrukcją użytkownika urządzenia w sposób bezpieczny i ze zrozumieniem niebezpieczeństw z nim związanych. Dzieci nie mogą bawić się urządzeniem. Czyszczenie i konserwacja urządzenia nie może być wykonywana przez dzieci bez nadzoru (UE).
- Aby spełnić wymagania dotyczące ekspozycji na promieniowanie radiowe, należy zachować odległość co najmniej 20 cm pomiędzy tym urządzeniem a osobami podczas pracy urządzenia. Aby zapewnić zgodność z przepisami, nie zaleca się wykonywania żadnych operacji w bliższej odległości niż ta.
- Antena używana do tego nadajnika nie może być umieszczona w tym samym miejscu co jakakolwiek inna antena lub nadajnik.
- Włosy, luźne elementy ubrania, palce i pozostałe części ciała należy trzymać z dala od otworów oraz części ruchomych.
- Trzymać z dala od kończyn i zwierząt głowicę obrotowej elektroszczotki, aby uniknąć urazów.
- Aby zapobiec obrażeniu, nie należy dotykać zasilacza ani nie obsługiwać produktu wilgotnymi rękami.
- Nie odkurzać żadnych palących się lub dymiących substancji (jak niezgaszone niedopałki papierosów).
- Nie odkurzać żadnych twardych lub ostro zakończonych przedmiotów (jak materiały budowlane, szkło, gwoździe).
- Niniejszy produkt należy użytkować zgodnie z instrukcjami podanymi w instrukcji obsługi. Użytkownicy ponoszą odpowiedzialność za wszelkie straty lub szkody wynikające z nieprawidłowego użytkowania niniejszego produktu.
- Niniejszy produkt może być użytkowany wyłącznie na obszarach znajdujących się poniżej 3 000 m n.p.m.

Informacje dotyczące bezpieczeństwa

Akumulator i ładowanie

OSTRZEŻENIE

- Nie ładować baterii jednorazowych.
- Niniejszy produkt zawiera akumulatory, które mogą być wymieniane wyłącznie przez osoby posiadające odpowiednie umiejętności.
- Niniejszy produkt może być ładowany wyłącznie za pomocą zasilacza YJ5060P-3001900G, E060-1P300190VE lub E060-1P300190VA dostarczonego wraz z produktem.
- Nie wolno wykorzystywać akumulatorów, zasilaczy lub stacji dokujących firm trzecich.
- Aby zmniejszyć ryzyko urazów spowodowanych przez ruchome części, przed przystąpieniem do serwisowania należy odłączyć zasilanie.
- Nie wolno demontować, naprawiać lub modyfikować akumulatora, zasilacza ani stacji dokującej.
- Nie należy ładować odkurzacza ani montować stacji dokującej w pobliżu źródeł ciepła lub w miejscach wilgotnych (np. w pobliżu grzejników lub w łazienkach).
- Nie przecierać zasilacza ani stacji dokującej wilgotną ściereczką ani nie dotykać ich mokrymi rękami.
- Jeśli przewód zasilania jest uszkodzony lub zniszczony, należy natychmiast zaprzestać korzystania z niego i skontaktować się z działem obsługi posprzedażowej.
- Jeśli odkurzacz nie będzie użytkowany przez dłuższy czas, należy go w pełni naładować, a następnie odłączyć zasilacz i umieścić odkurzacz w chłodnym i suchym miejscu.
- Należy pamiętać o potrzebie ponownego ładowania raz na trzy miesiące, aby uniknąć nadmiernego rozładowania akumulatora.

Transport

- Zalecane jest transportowanie odkurzacza w oryginalnym opakowaniu.

Uwaga

- Filtr należy przepłukiwać pod bieżącą wodą co najmniej raz w miesiącu. Szczegółowe informacje można znaleźć w rozdziale Konserwacja.

Wprowadzenie do produktu

Odkurzacz

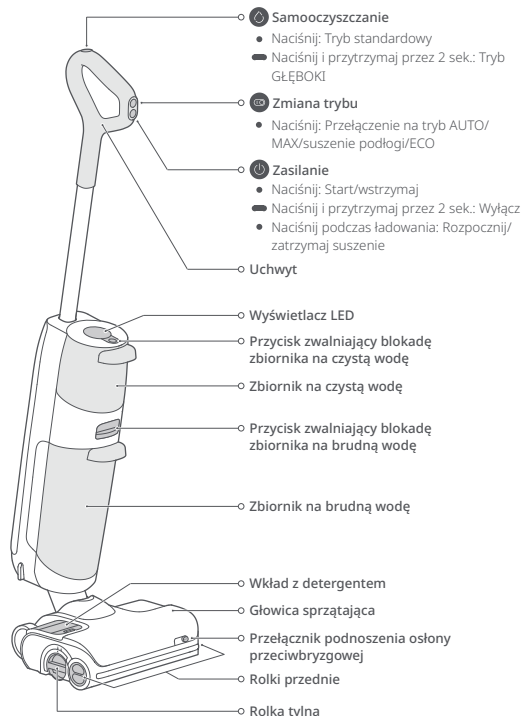

Akcesoria

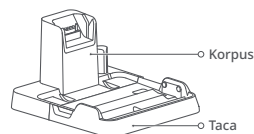

Stacja susząca i ładująca



Szczotka do konserwacji

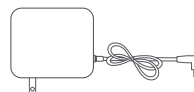

Zasilacz

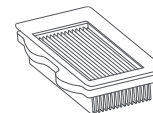

Filtr

Funkcje ekranu

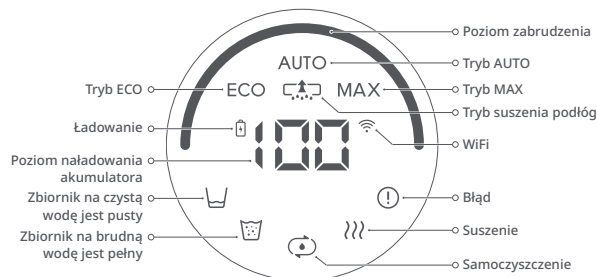

Przygotowanie produktu

Przygotowywanie odkurzacza

1. Włóż uchwyt w korpus odkurzacza, aż zatrzaśnie się na miejscu. Przycisk zasilania powinien być skierowany do przodu.
2. Aby zdjąć uchwyt, wyjmij zbiornik na czystą wodę i pociągnij delikatnie za uchwyt, jednocześnie naciskając przycisk zwalnający na korpusie odkurzacza.

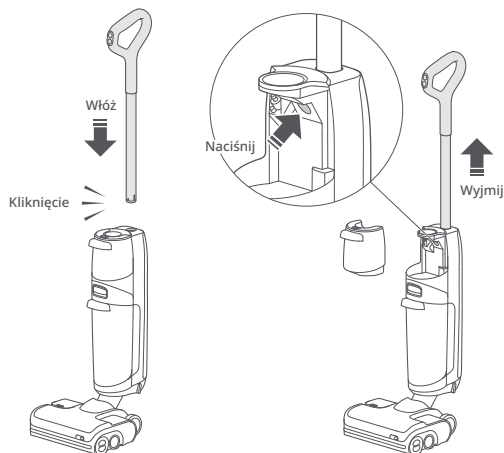

Montaż stacji ładującej

1. Dopasuj tacę stacji ładującej do jej korpusu i naciśnij w dół. Upewnij się, że została solidnie zamocowana.

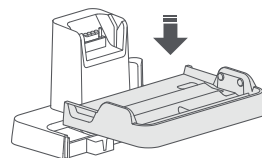

2. Podłącz zasilacz do dolnej części stacji ładującej i do gniazdka. Kabel zasilania może wychodzić z obu stron.

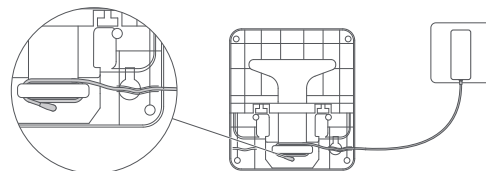

3. Aby zdemonować stację ładującą, chwyć boczne uchwyty tacy i pociągnij do góry.

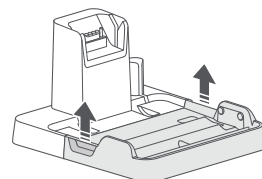



Łączenie z aplikacją

1. Pobierz aplikację.

Wyszukaj aplikację Roborock w sklepie App Store lub Google Play albo zeskanuj poniższy kod QR, aby pobrać i zainstalować aplikację.



2. Zresetuj WiFi.

- Ustaw urządzenie w pozycji pionowej i naciśnij przycisk , aby podświetlić ekran i przejść do trybu gotowości.
- Naciśnij i przytrzymaj przyciski  i , aż usłyszysz komunikat informujący o resetowaniu sieci WiFi. Resetowanie zostanie zakończone, gdy wskaźnik WiFi zacznie wolno migać. Odkurzacz będzie wtedy czekał na połączenie.

Naciśnij i przytrzymaj jednocześnie przyciski

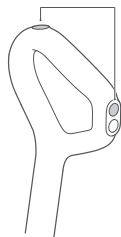

Wskaźnik WiFi

- Wyłączony: WiFi wyłączone
- Miga powoli: Czekanie na połączenie
- Miga szybko: Łączenie
- Miga wolno: WiFi podłączone

Uwaga! Jeśli telefon komórkowy nie łączy się z odkurzaczem z powodu zmiany konfiguracji routera, złego hasła lub z innych powodów, zresetuj WiFi i dodaj urządzenie ponownie.

3. Dodaj urządzenie.

W aplikacji Roborock dotknij na stronie głównej przycisku + i dodaj urządzenie zgodnie z instrukcją w aplikacji.

Uwagi:

- Rzeczywisty proces może się różnić ze względu na trwające aktualizacje aplikacji. Postępuj zgodnie z instrukcjami podanymi w aplikacji.
- Obsługiwane jest tylko WiFi 2,4 GHz.
- Jeśli odkurzacz będzie czekał na połączenie dłużej niż pół godziny, WiFi zostanie automatycznie wyłączone. Jeśli chcesz się ponownie połączyć, zresetuj najpierw WiFi.

Instrukcja obsługi

Napełnianie zbiornika na czystą wodę

1. Naciśnij przycisk zwalniający blokadę zbiornika na czystą wodę i wyjmij zbiornik.
2. Otwórz zatyczkę, napełnij zbiornik wodą z kranu i zamknij go szczelnie. Poziom wody nie powinien przekraczać linii MAX.

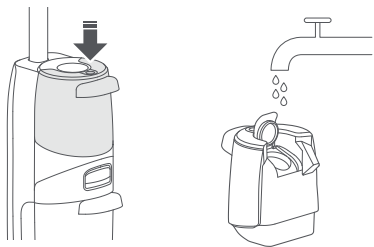

3. Włóż ponownie zbiornik na czystą wodę (dolna część najpierw), a następnie dopchnąć w celu zablokowania na miejscu.



Uwaga! Aby nie odkształcić zbiornika, nalewaj do niego wyłącznie zimną wodę.

Dodawanie detergentu

1. Naciśnij przycisk zwalniający wkład z detergentem i wyjmij wkład.

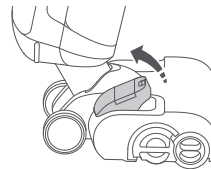

2. Otwórz wkład z detergentem, napełnij go detergentem i szczelnie zamknij.



3. Zainstaluj ponownie wkład z detergentem.

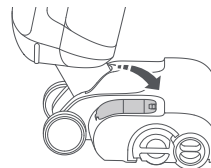

Uwagi:

- Wkład z detergentem wymaga uzupełnienia po około 20 napełnieniach zbiorników na czystą wodę.
- Wyjmij wkład z detergentem, jeśli nie chcesz go używać.
- Aby zapobiec korozji lub uszkodzeniom, używaj wyłącznie detergentu zalecanego przez Roborock.

Instrukcja obsługi

Blokowanie i odblokowywanie

Dotknij boku głowicy czyszczącej bez wkładu z detergentem, popchnij uchwyt, aby zablokować głowicę czyszczącą, lub pociągnij uchwyt, aby ją odblokować.

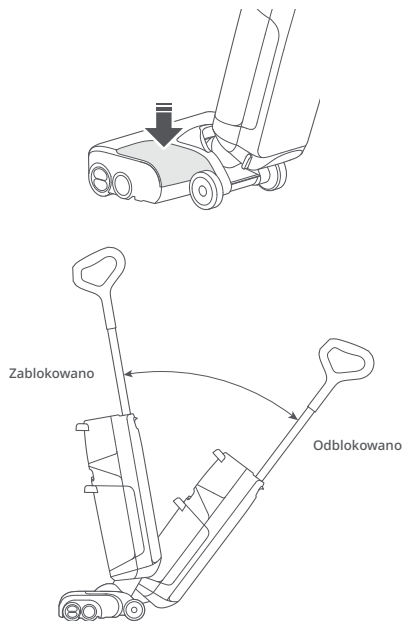

Uruchamianie odkurzacza

Aby uruchomić odkurzacza, odblokuj głowicę czyszczącą, przechyl korpus urządzenia i naciśnij przycisk zasilania.

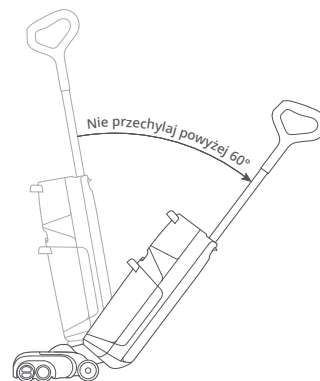

Przeostoga: Aby zapobiec wylewaniu się brudnej wody, gdy zbiornik z brudną wodą jest włożony, nie należy kłaść korpusu na płasko ani przechylać go powyżej 60°.

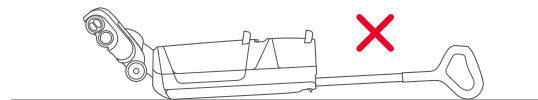

Uwagi:

- Zablokowana głowica czyszcząca nie będzie działać. Zablokuj ją najpierw.
- Naciśnięcie przycisku zasilania może uruchomić suszenie tylko wtedy, gdy odkurzacza jest ładowany.

Instrukcja obsługi

Przełączanie trybów

Naciśnij przycisk zmiany trybu, aby przełączyć się na tryb AUTO, MAX, Suszenie podłogi lub ECO. Na ekranie wyświetlana jest ikona obecnego trybu.

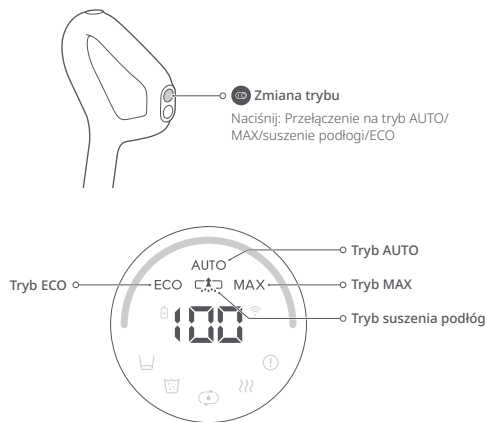

Uwagi:

- Tryb suszenia podłóg nadaje się do usuwania na czystą wodę z wilgotnych środowisk, np. z łazienek. Nie używać, gdy głębokość wody przekracza 10 mm (0,4").
- Tryb suszenia podłogi jest ograniczony do jednej minuty. Następnie wznowiony zostanie tryb automatyczny.

Regulacja osłony przeciwbryzgowej

Ustawienie osłony przeciwbryzgowej można regulować za pomocą przełącznika podnoszenia. Możesz ją podnieść, gdy chcesz zebrać większe śmieci z podłogi, i obniżyć, aby zapobiec utknięciu głowicy czyszczącej, gdy na podłodze leży wiele rzeczy.

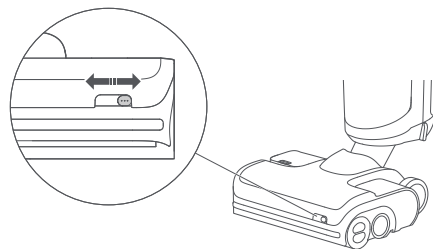

Tryb czuwania i wyłączenie

1. Gdy odkurzacz pracuje, naciśnij przycisk zasilania, aby go zatrzymać i przejść do trybu gotowości.
2. W trybie czuwania można zablokować głowicę czyszczącą i ustawić odkurzacz pionowo na podłodze.
3. Aby wyłączyć odkurzacz, zablokuj głowicę czyszczącą oraz naciśnij i przytrzymaj przez 2 sekundy przycisk zasilania. Jeśli odkurzacz będzie bezczynny w trybie czuwania przez 5 minut, wyłączy się automatycznie.

Uwaga! Możesz zmienić ustawienia aplikacji i włączyć automatyczne wznowianie pracy po odblokowaniu głowicy czyszczącej.

Instrukcja obsługi

Dolewanie i wylewanie wody

Gdy zbiornik na brudną wodę zapełni się lub zbiornik na czystą wodę opróżni się podczas sprzątania, odkurzaczyz odpowiadni komunikat dźwiękowy lub wizualny. Aby móc kontynuować sprzątanie, dolej wody do zbiornika na czystą wodę lub opróżnij zbiornik na brudną wodę.

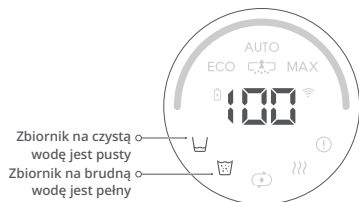

Opróżnianie zbiornika na brudną wodę

1. Naciśnij przycisk zwalnający blokadę zbiornika na brudną wodę i wyjmij zbiornik.
2. Przytrzymaj mocno uchwyt jedną ręką i delikatnie podnieś pokrywę.

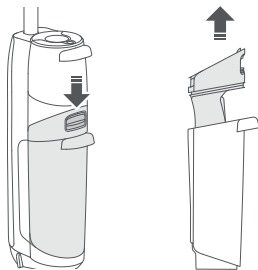

3. Wylej brudną wodę. Jeśli w zbiorniku są zanieczyszczenia stałe, odfiltruj je za pomocą filtra umieszczonego w dolnej części pokrywy.

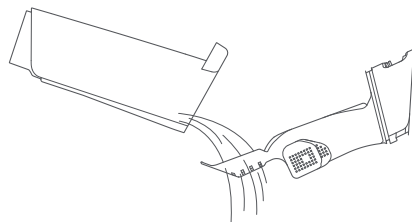

4. Załóż pokrywę, przechyl zbiornik na brudną wodę, włóż go od spodu i delikatnie dociśnij, aby zablokować go na miejscu.

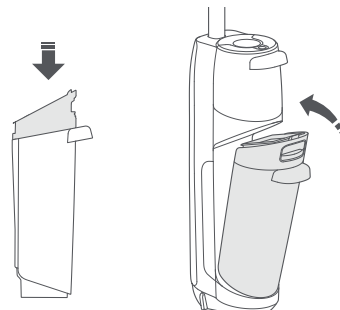

Instrukcja obsługi

Ładowanie i samooczyszczanie

1. Zablokuj głowicę czyszczącą i umieść odkurzacza na stacji ładującej do ładowania. Komunikat głosowy poinformuje, że rozpoczęto ładowanie odkurzacza.
2. Naciśnij przycisk Samooczyszczanie, aby rozpocząć standardowe samooczyszczanie. Naciśnij i przytrzymaj przez 2 sekundy przycisk Clean, aby przejść do samooczyszczania głębokiego.
3. Aby zapobiec nieprzyjemnym zapachom, po zakończeniu samooczyszczania należy opróżnić zbiornik na brudną wodę.

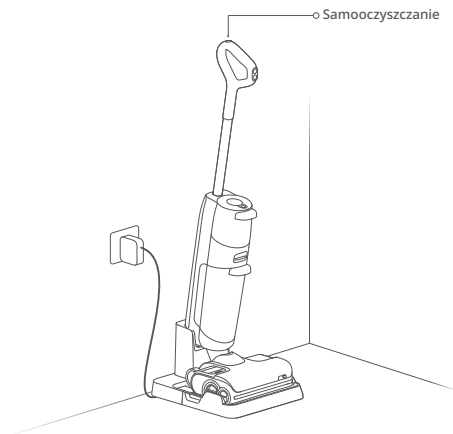

Uwagi:

- Produkt ma wbudowaną wydajną baterię litowo-jonową. Aby utrzymać wydajność baterii, należy podczas normalnego użytkowania utrzymywać produkt w stanie naładowanym.
- Zawsze odstawiaj odkurzacza na stację ładującą, aby zapobiec powstawaniu plam wody.

Suszenie

Suszenie rozpoczyna się automatycznie po zakończeniu samooczyszczania. Aby ręcznie rozpocząć lub zatrzymać suszenie, naciśnij przycisk zasilania na zadokowanym odkurzaczu.



Ustawienia alarmów głosowych

Nawiąż połączenie z aplikacją, aby dostosować poziom głośności alertów głosowych.

Rutynowa konserwacja

Aby utrzymać optymalną wydajność produktu, postępuj zgodnie z poniższą tabelą dotyczącą rutynowej konserwacji.

Części	Częstotliwość konserwacji	Częstotliwość wymiany
Rolka	2-4 tygodnie	6-12 miesięcy
Filtr	1 miesiąc	6-12 miesięcy
Głowica czyszcząca i rurka na brudną wodę	1 miesiąc	nd.
Zbiornik na brudną wodę	1 miesiąc	nd.
Czujnik poziomu brudnej wody	1 miesiąc	nd.
Taca stacji ładującej	W zależności od potrzeb	nd.
Styk ładujący	1 miesiąc	nd.

Konserwacja produktu

Jeśli produkt nie będzie używany przez dłuższy czas, należy go w pełni naładować i wyłączyć, a następnie pozostawić w chłodnym, suchym miejscu. Nie umieszczaj produktu w miejscach wilgotnych ani narażonych na bezpośrednie działanie promieni słonecznych. Ładuj urządzenie przynajmniej raz na 3 miesiące. Pozwoli to uniknąć nadmiernego rozładowania.

Czyszczenie korpusu

Przetrzyj i wyczyść korpus miękką i suchą szmatką. Przed czyszczeniem odłącz zasilanie. Nie włączaj odkurzacza.

Czyszczenie zbiornika na brudną wodę i filtra

1. Wyjmij zbiornik na brudną wodę, wyciągnij pokrywę i otwórz czujnik poziomu wody. Oczyszczaj części za pomocą dołączonej szcztotki do konserwacji, opłucz je zimną wodą, a następnie zatrzasnij czujnik poziomu wody z powrotem na miejscu.

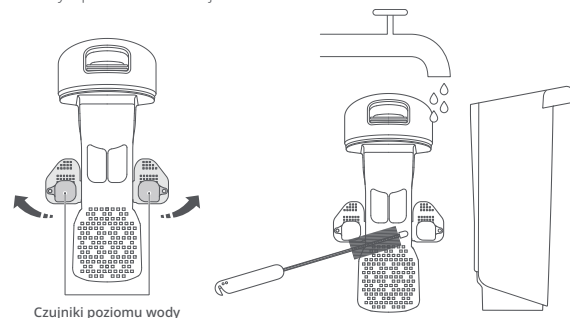

Rutynowa konserwacja

2. Wyjmij filtr z pokrywy zbiornika na brudną wodę i usuń śmieci przyczepione do filtra. Jeśli filtr jest zabrudzony, przepłucz go zimną wodą, a następnie strzepnij resztki wody.

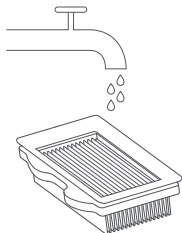

3. Pozostaw na 24 godzin do wyschnięcia wszystkich części i załóż z powrotem.

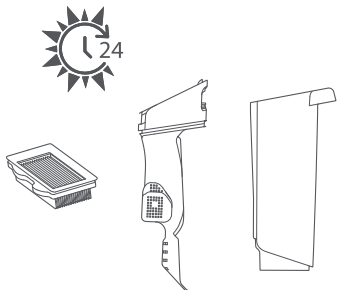

Uwagi:

- W razie konieczności użyć drugiego filtra.
- Nie dotykaj filtra rękami, szczotkami ani ostrymi obiektami, aby uniknąć uszkodzeń.

Czyszczenie rolek

1. Wyjmij odkurzacz ze stacji ładującej do ładowania i wyłącz go.
2. Umieść odkurzacz na twardej i płaskiej podłodze i zablokuj głowicę czyszcząca.
3. Obróć pokrywę rolki tylnej do pozycji odblokowanej i wyciągnij tylną rolę na zewnątrz.

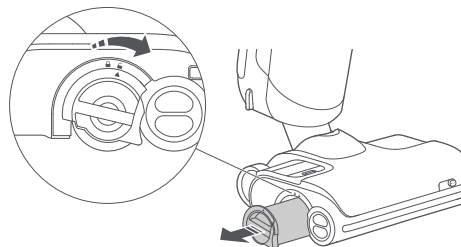

4. Ściśnij obiema rękami lewą i prawą przednią rolę i wyciągnij je na zewnątrz.

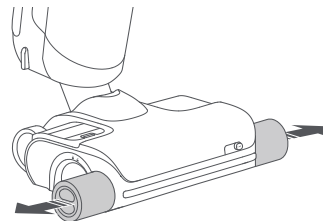

Rutynowa konserwacja

5. Obetnij włosy zaplątane na rolkach i usuń zanieczyszczenia za pomocą dołączanej szczotki do konserwacji.

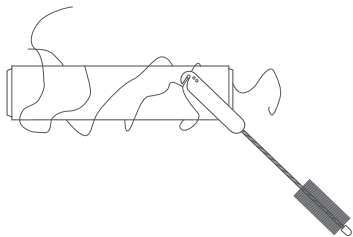

Uwaga! Szczotki do konserwacji należy używać ostrożnie, aby uniknąć uszkodzeń.

6. Włóż rolę tylną z boku, a następnie obróć pokrywę tylnej roli z pozycji odblokowania do pozycji zablokowania, aż zatrzaśnie się na miejscu.

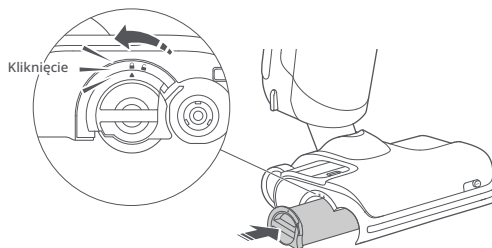

7. Aby zainstalować rolki przednie oznaczone kolorami czerwonym i niebieskim po odpowiednich stronach głowicy. Ściśnij je dwiema rękami i wyrównaj z rolką przedniego wału. Wciśnij do środka, aby prawidłowo włożyć.

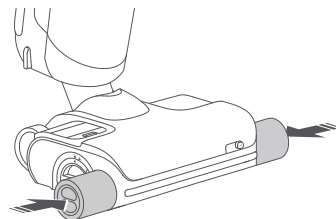
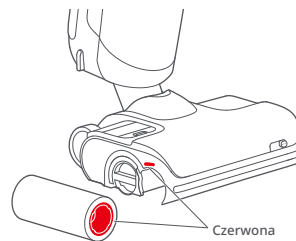

Rutynowa konserwacja

Czyszczenie głowicy czyszczącej i rurki na brudną wodę

1. Zdemontuj zbiornik na brudną wodę oraz przednie i tylne rolki. Wyłącz odkurzacz i ustaw go stabilnie.
2. Wyczyść szczeliny rolek i rurkę na brudną wodę za pomocą dołączonej szczotki do konserwacji.
3. Przetrzyj styki ładowania suchą szmatką.
4. Włóż ponownie rolki i zbiornik na brudną wodę.

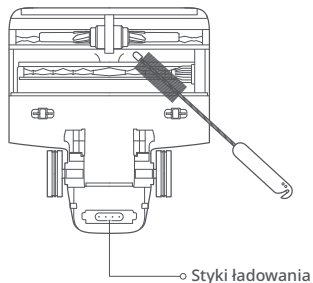

Uwaga! Nie myć głowicy czyszczącej wodą.

Czyszczenie tacy stacji ładującej

1. Chwyć tacę za boczne uchwyty i pociągnij do góry.

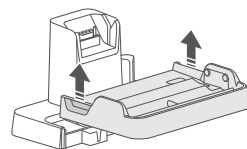

2. Oplucz tacę wodą, wysusz i włóż ponownie na miejsce.

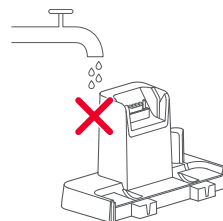
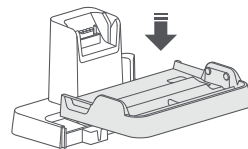
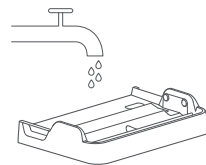

Uwaga! Wyjmij i myj tylko tacę. Nie myj żadnych innych części stacji ładującej.

Parametry podstawowe

Korpus

Model	WD2H1A
Masa	4,8 kg
Moc znamionowa	260 W
Napięcie znamionowe	21,6 V ~
Czas ładowania	< 4 godz.
Akumulator	21,6 V/4000 mAh (typ.) Bateria litowo-jonowa

Zasilacz

Model	YJS060P-3001900G, E060-1P300190VE lub E060-1P300190VA
Napięcie wejściowe znamionowe	100–240 V~ 50–60 Hz, 1,5 A
Moc znamionowa	30 V ~ 1,9 A
Akumulator	21,6 V/4000 mAh (typ.) Bateria litowo-jonowa

Specyfikacja WiFi

Usługa	Protokół	Pasma częstotliwości	Maks. moc wyjściowa
WiFi	802.11b/g/n	2400–2483,5 MHz	≤20 dBm

Częste problemy

Problem	Rozwiązanie
Na podłodze są duże plamy wody, z głowicy czyszczącej wycieka woda lub nie można zebrać wody z podłogi.	<ul style="list-style-type: none">• Zdejmij rolki i zbiornik na brudną wodę, aby sprawdzić, czy rurka na brudną wodę, wylot ssący albo filtr nie są zatkane. Usunąć wszelkie blokady, wyczyścić filtr i przed ponowną próbą upewnić się, że zbiornik na brudną wodę i filtr zmontowano prawidłowo.
Ekran nie świeci się i nie można uruchomić odkurzacza.	<ul style="list-style-type: none">• Niski poziom baterii. Naładuj go przed użyciem.
Zbiornik na brudną wodę przecieka i filtr jest mokry.	<ul style="list-style-type: none">• Wyjmij i wyczyść dwa czujniki poziomu wody w zbiorniku na brudną wodę. Upewnij się, że obudowa nie leży płasko.
Podczas eksploatacji czuć dziwny zapach.	<ul style="list-style-type: none">• Wyczyść rolki, zbiornik na brudną wodę i filtr.
Podczas czyszczenia powstaje dużo piany.	<ul style="list-style-type: none">• Nie dodawaj do zbiornika na czystą wodę detergentu lub środków dezynfekujących, które nie są zalecane przez Roborock, ani nie rozpylaj takiego detergentu lub środków dezynfekujących na podłogę.
Odkurzacze w stacji ładującej nie ładuje się.	<ul style="list-style-type: none">• Sprawdź styki ładujące stacji ładującej oraz styki na korpusie urządzenia.
Ekran jest włączony, ale przyciski nie reagują.	<ul style="list-style-type: none">• Naciśnij i przytrzymaj przycisk zasilania przez 10 sekund, aby wymusić ponowne uruchomienie odkurzacza.
Nie można połączyć się z WiFi.	<ul style="list-style-type: none">• WiFi wyłączone. Zresetuj WiFi i spróbuj ponownie.• Słaby sygnał WiFi. Przenieś odkurzacze w miejsce z dobrym zasięgiem WiFi.• Nieprawidłowe połączenie WiFi. Zresetuj WiFi, pobierz najnowszą aplikację mobilną i spróbuj ponownie.• Nie można połączyć się z WiFi. Może wystąpił błąd w ustawieniach routera. Skontaktuj się z działem obsługi klienta Roborock, aby uzyskać pomoc w rozwiązywaniu problemów.
Czy gdy odkurzacze jest w stacji, prąd jest zawsze pobierany?	<ul style="list-style-type: none">• Odkurzacze w stacji pobiera minimalną ilość prądu, by utrzymać baterię w dobrym stanie.

Unijna deklaracja zgodności

Shenzhen Roborock Innovation Technology Co., Ltd., niniejszym deklaruje, że to urządzenie spełnia wymogi odpowiednich dyrektyw i norm europejskich z poprawkami. Pełny tekst europejskiej deklaracji zgodności jest dostępny pod następującym adresem internetowym:

<https://global.roborock.com/pages/compliance>

Informacje dotyczące WEEE

Prawidłowa utylizacja produktu. Niniejsze oznaczenie wskazuje, że na terenie UE produktu tego nie należy wyrzucać wraz z innymi odpadami z gospodarstwa domowego. Aby zapobiec możliwym szkodom wyrządzonym środowisku lub ludzkiemu zdrowiu, a wynikającym z niekontrolowanego wyrzucania odpadów, niniejszy produkt należy poddać recyklingowi, aby wspierać zrównoważone ponowne wykorzystanie materiałów. W celu zwrócenia zużytego urządzenia należy udać się do lokalnego punktu selektywnej zbiórki odpadów lub skontaktować ze sprzedawcą produktu. W takich miejscach produkt może zostać przekazany do bezpiecznego recyklingu.



Informacje gwarancyjne

Okres obowiązywania gwarancji zależy od przepisów obowiązujących w kraju, w którym produkt jest sprzedawany, a podmiotem odpowiedzialnym za gwarancję jest sprzedawca.

Gwarancja obejmuje wyłącznie wady materiałowe lub wykonawcze.

Naprawy gwarancyjne mogą być wykonywane wyłącznie przez autoryzowane centrum serwisowe. Podczas składania roszczenia gwarancyjnego wymagane jest przedstawienie oryginalnego dowodu zakupu (wraz z datą zakupu).

Gwarancja nie ma zastosowania w następujących przypadkach:

- Normalne zużycie.
- Nieprawidłowe użycie, tj. przeciążenie urządzenia, zastosowanie niezatwierdzonych akcesoriów, użycie siły.
- Uszkodzenie spowodowane przez czynniki zewnętrzne.
- Uszkodzenie spowodowane niezastosowaniem się do zapisów podręcznika użytkownika, np. podłączenie do sieci o parametrach niezgodnych z instrukcją montażu.
- Częściowe lub całkowite rozmontowanie urządzenia.