



Manual del robot aspirador Roborock S6

Lea este manual detenidamente antes de utilizar el producto y guárdelo de forma adecuada.

• Información sobre seguridad 144
• Tabla de errores 149
• Bienvenida 150
• Descripción del producto 151
• Instalación 156
• Instrucciones de uso 160
• Mantenimiento rutinario 164
• Parámetros básicos 169
• Solución de problemas 170
• Preguntas frecuentes 173
• Declaración de conformidad de la UE 175
• WEEE información 178
• Información sobre la garantía 179

Información sobre seguridad

Restricciones

- Este producto está destinado únicamente para su uso en suelos de lugares interiores. No lo utilice en lugares exteriores (como terrazas abiertas), sobre superficies distintas al suelo (como un sofá) ni en entornos comerciales o industriales.
- No utilice el producto sobre superficies elevadas sin barreras como el suelo de un loft o de una terraza abierta, o la superficie de muebles.
- No utilice el producto cuando la temperatura ambiente sea superior a 40 °C (104 °F) o inferior a 4 °C (39 °F), o cuando haya líquidos o sustancias pegajosas en el suelo.
- Antes de utilizar el producto, retire cualquier cable del suelo o muévelo a un lado para evitar que el producto los arrastre.
- Para evitar daños materiales y que el producto se quede bloqueado, retire del suelo cualquier objeto ligero (como bolsas de plástico) o frágil (como jarrones) antes de iniciar la limpieza.
- Los niños deben estar supervisados para garantizar que no interfieran con el producto.

Información sobre seguridad

- Este producto no está diseñado para su uso por parte de personas (incluidos niños) con capacidades físicas, sensoriales o mentales reducidas, o con falta de experiencia y conocimientos, a menos que una persona responsable de su seguridad les haya instruido acerca del uso del producto (CB).
- Los niños a partir de 8 años y las personas con capacidades físicas, sensoriales o mentales reducidas, o con falta de experiencia y conocimientos pueden utilizar este producto siempre que estén supervisados o se les haya instruido acerca del uso seguro del producto y comprendan los riesgos que conlleva. Los niños no deben jugar con el producto. Los niños no pueden realizar la limpieza y el mantenimiento por parte del usuario sin supervisión (EU).
- Mantenga las herramientas de limpieza del cepillo principal fuera del alcance de los niños.
- No coloque ningún objeto (incluidos niños y mascotas) sobre el producto, independientemente de si está en funcionamiento o no.
- Mantenga el cabello, las prendas holgadas, los dedos y todas las partes del cuerpo alejados de aberturas y piezas en movimiento.
- No utilice el producto en objetos candentes (como colillas de cigarrillos).

Información sobre seguridad

- No utilice el producto sobre alfombras de pelo largo (la eficiencia del producto también puede verse reducida sobre alfombras de colores oscuros).
- No utilice el producto para limpiar objetos duros o afilados (como trozos de decoración, de cristal y uñas).
- No mueva el producto agarrándolo por la cubierta del detector láser, la cubierta de la unidad principal o el parachoques.
- El producto se debe apagar y desenchufar de la toma de pared antes de proceder a realizar labores de limpieza o mantenimiento.
- No utilice líquidos ni paños mojados para limpiar el producto.
- No utilice el módulo de fregado sobre alfombras.
- Utilice el producto de acuerdo con lo expuesto en este manual. Cualquier pérdida o daño que se produzca por el uso incorrecto del producto será responsabilidad del usuario.
- El producto contiene baterías cuya sustitución solo puede llevarse a cabo por parte de personal cualificado.

Información sobre seguridad

Batería y carga

ADVERTENCIA

- No cargue las baterías no recargables.
- Para cargar la batería, utilice únicamente las unidades de alimentación extraíbles Roborock CDZ08RR o CDZ09RR que se suministran con este producto.
- No desmonte, repare ni modifique la batería ni la estación de carga.
- Mantenga la estación de carga alejada del calor (como salidas de calefacción).
- No limpie las patas del cargador con un paño húmedo ni con las manos mojadas. La batería se debe extraer antes de desechar el producto.
- El producto debe estar desenchufado de la corriente cuando se vaya a extraer la batería.
- La batería se debe desechar de forma segura. No tire las baterías usadas a la basura. Llévelas a una organización de reciclaje profesional.
- Si el cable de alimentación presenta daños, deje de utilizarlo de inmediato. El fabricante, su agente de servicio técnico o personal cualificado similar deberá

Información sobre seguridad

sustituirlo para evitar riesgos.

- Asegúrese de que el producto esté apagado antes del envío. Se recomienda utilizar el embalaje original.
- Si el producto no se va a utilizar durante un periodo de tiempo prolongado, se recomienda cargarlo completamente y apagarlo antes de guardarlo en un lugar fresco y seco. Cárguelo al menos cada 3 meses para evitar que la batería sufra daños derivados de la descarga total.

Tabla de errores

Tabla de errores	
Componente	Error
Unidad principal	Las funciones no funcionan.
	No se enciende.
	Problema con el cepillo principal, el cepillo lateral, el ventilador o la rueda principal.
Estación de carga	La unidad principal no se carga.
Cable de alimentación	La estación de carga no recibe alimentación.

Bienvenida

Le agradecemos su confianza en el robot aspirador Roborock S6.

Este producto consiste en un robot de barrido y fregado equipado con un sistema de navegación guiado por un láser de alta precisión que le permite crear y almacenar un mapa de cada habitación de su hogar de forma rápida y precisa. Mediante el uso de este mapa, el sistema de planificación de ruta dinámico planifica la ruta más eficiente para limpiar todas las habitaciones con la máxima eficiencia posible. Con la aplicación Xiaomi Home, puede comprobar este mapa, la ubicación del producto y el progreso de limpieza, así como programar limpiezas y controlar el producto de forma remota. Si por algún motivo no puede utilizar el teléfono, también puede controlar el producto con una serie de comandos de voz.

Gracias al potente sistema de barrido y fregado inspirado en la naturaleza, el suelo de su hogar gozará de una limpieza profunda y una eliminación de la suciedad a fondo cada vez que limpie. Después de la limpieza, el producto vuelve automáticamente a la estación de carga para cargarse, sin necesidad de que usted haga nada. Lo mejor de todo es que el nuevo diseño de reducción de ruido le permite obtener toda la potencia de limpieza con un menor nivel de ruido, de modo que puede utilizar el producto a cualquier hora del día o de la noche sin que ello conlleve una molestia.

Roborock se esfuerza en conseguir que las tecnologías más avanzadas hagan su vida más fácil. Ahora que su nuevo Roborock S6 se encarga de la limpieza, usted puede dedicar su tiempo a hacer aquello que realmente disfrute.

Descripción del producto

Unidad principal

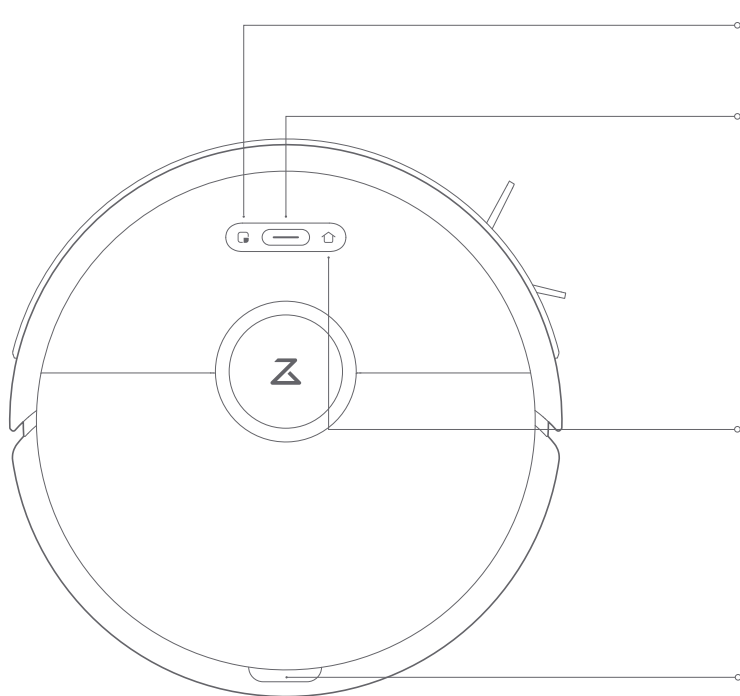

Limpeza localizada

- Pulsar para iniciar limpieza localizada



Inicio/Finalización de la limpieza

- Pulsar para iniciar la limpieza
- Mantener presionado para encender o apagar

Indicador luminoso de alimentación

- Blanco: nivel de batería $\geq 20\%$
- Rojo: nivel de batería $< 20\%$
- Parpadeo lento: cargando o iniciando
- Parpadeo rojo: error





Cargar

- Pulsar para iniciar la carga

Nota: Pulse cualquier botón para pausar la limpieza, la carga o la limpieza localizada en cualquier momento.

Restablecer la conexión WIFI

Mantener presionados  y  durante 3 segundos.

Pestituto de la cubierta

Descripción del producto

Lista de piezas



Depósito de agua ajustable



Paño de fregado

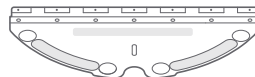

Placa de montaje para paños de fregado desechables



Paño de fregado desechable



Filtro de aire

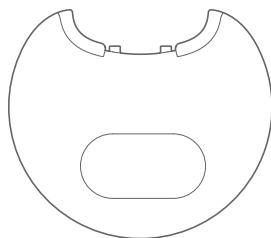

Alfombrilla a prueba de humedad



Filtro de agua

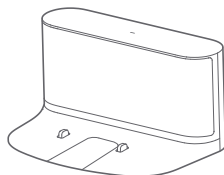

Estación de carga

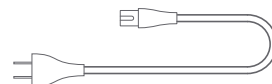

Cable de alimentación

Descripción del producto

Depósito de polvo

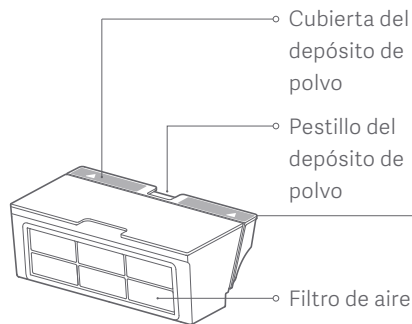

Unidad principal

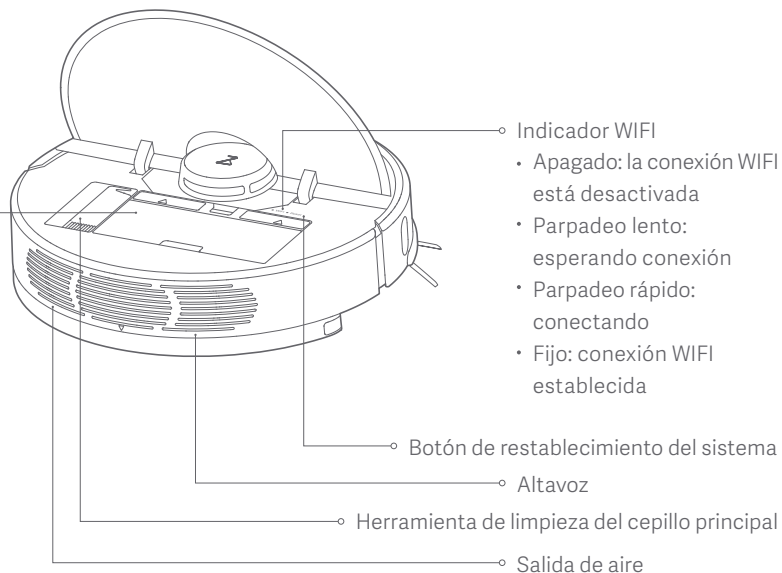

Descripción del producto

Unidad principal y sensores

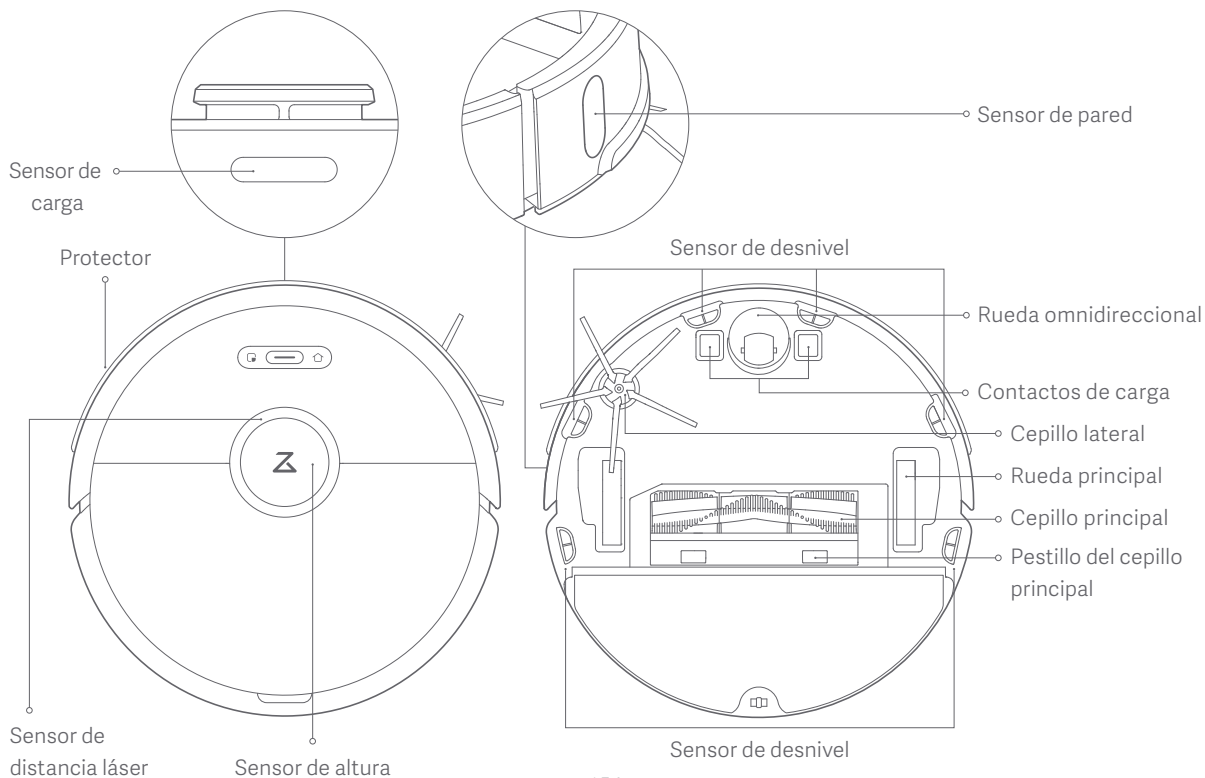

Descripción del producto

Módulo de fregado

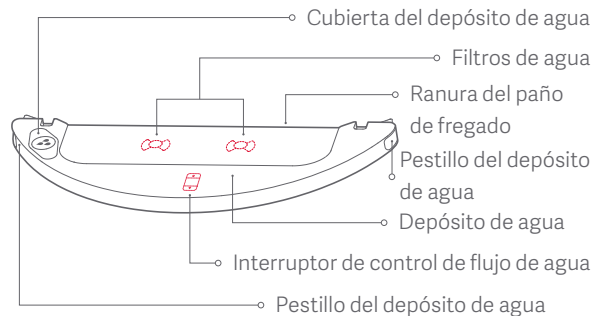

Estación de carga

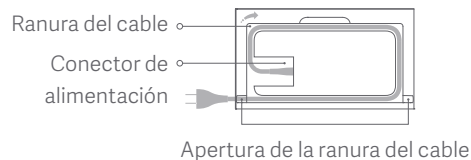
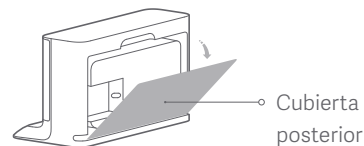
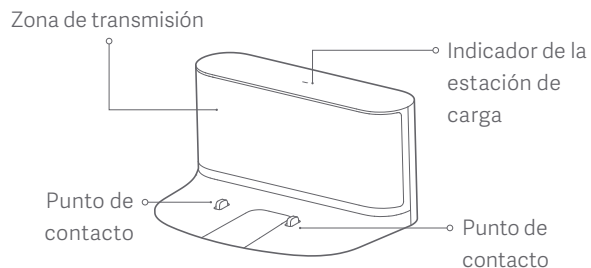

Instalación

Configuración

1. Acople la alfombrilla a prueba de humedad a la estación de carga mediante el uso de las ranuras de guía.

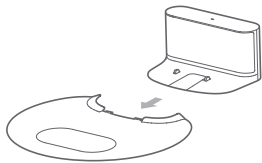

2. Coloque la estación de carga contra una pared y sobre un suelo nivelado, y enchúfela. Recoja el cable sobrante en la ranura del cable.

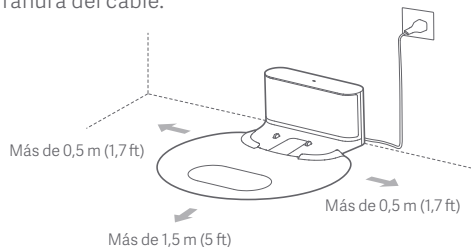

Notas:

- Deje un espacio libre de al menos 0,5 m (1,7 ft) a ambos lados de la estación de carga y al menos 1,5 m (5 ft) de la parte frontal.
- Si el cable de alimentación cuelga verticalmente, puede que la unidad principal lo atrape mientras limpia, lo que podría provocar que se afloje o desenchufe.
- El indicador de la estación de carga permanecerá iluminado cuando la estación esté enchufada y se apagará cuando la unidad principal se esté cargando.

3. Encendido y carga del producto.

Mantenga presionado el botón  para encender el producto, espere hasta que el anillo luminoso se encienda y, a continuación, coloque la unidad principal en la estación de carga para iniciar la carga. El producto está equipado con una batería recargable de litio-ion de alto rendimiento que se debe cargar regularmente para mantener un rendimiento óptimo.

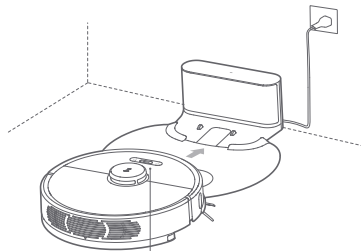

El indicador luminoso de alimentación indica el nivel de batería

- Blanco: nivel de batería $\geq 20\%$
- Rojo: nivel de batería $< 20\%$

Nota: El producto no se encenderá si el nivel de batería es bajo. Coloque la unidad principal directamente en la estación de carga para que se cargue.

4. Conectar con la aplicación Xiaomi Home (opcional).

Instalación

Este producto funciona con la aplicación Xiaomi Home. Controla tu dispositivo e interactúa con él y otros dispositivos inteligentes del hogar con la aplicación Xiaomi Home.



Configuración rápida

- 1 Descarga de la aplicación Xiaomi Home
Escanee el código QR para descargar e instalar la aplicación. Se le dirigirá a la página de configuración de conexión si la aplicación ya está instalada. O busque "Xiaomi Home" en la App Store para descargarla e instalarla.



Nota: Si desea obtener información específica sobre la conexión, visite la página web de Roborock y descargue las instrucciones para dispositivos iOS y Android.

- 3 Restablecimiento de la conexión WIFI

Si tiene algún problema relacionado con la conexión WIFI, restablézcala a los ajustes predeterminados. Para ello, abra la cubierta superior para ver el indicador WIFI y, a continuación, mantenga presionados los botones  y  hasta que escuche el mensaje de voz "Restablecer la conexión WIFI". Cuando el indicador WIFI parpadea lentamente, el restablecimiento se ha completado. A continuación, el producto esperará una conexión.

Nota: Si es la primera vez que se conecta un teléfono móvil al producto o si hay un problema de conexión, realice el restablecimiento de la conexión WIFI antes de intentar establecer conexión.

- 2 Adición de un dispositivo
Abra la aplicación Xiaomi Home, pulse "+" en la parte superior derecha y, a continuación, siga las instrucciones para añadir el dispositivo.

* La aplicación se conoce como Xiaomi Home en Europa (excepto en Rusia). El nombre de la aplicación que aparece en su dispositivo debe ser tomado como el predeterminado.

Nota: La versión de la aplicación puede haber sido actualizada, siga las instrucciones basadas en la versión actual de la aplicación. La conexión WIFI es compatible únicamente con redes en la banda de 2,4 GHz; no es compatible con bandas de 5 GHz.

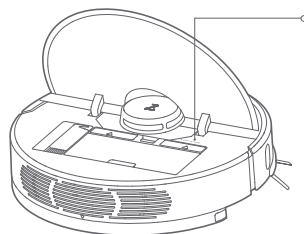

- Indicador WIFI
- Apagado: la conexión WIFI está desactivada
- Parpadeo lento: esperando conexión
- Parpadeo rápido: conectando
- Fijo: conexión WIFI establecida

Instalación

Uso del módulo de fregado

5. Instale el módulo de fregado.

① Ajuste del flujo de agua

Ajuste el flujo de agua en función de sus preferencias.

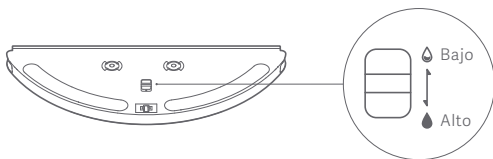

② Instalación del paño de fregado

a. Instalación de un paño de fregado reutilizable

Moje el paño de fregado y escúrralo hasta que no gotee. Insértelo en el punto de montaje, deslícelo por la ranura del depósito de agua y encájela en su lugar.

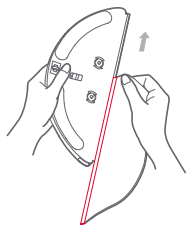

Nota: Utilice las cintas de barrera para crear un límite alrededor de las alfombras.

b. Instalación de un paño de fregado desechable

b1. Instalación de la placa para paños de fregado desechables

Inserte la placa para paños de fregado desechables desde la derecha hacia la izquierda en la ranura del depósito de agua, como se muestra, y encájela en su lugar.

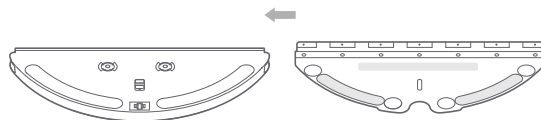

Placa para paños de fregado desechables

b2. Fijación de un paño de fregado desechable

Coloque el depósito de agua sobre una superficie plana con el tejido del paño de fregado desechable orientado hacia arriba. Alinee el paño con la placa para paños de fregado y presiónelo con firmeza. Presione los distintos puntos de bloqueo para fijar el paño a la placa para paños de fregado.

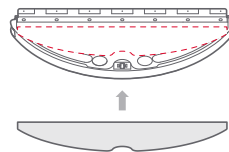

Paño de fregado desechable

Instalación

Uso del módulo de fregado

③ Relleno del depósito de agua

Abra el depósito de agua, rellene el depósito con agua y ciérrelo cuidadosamente.

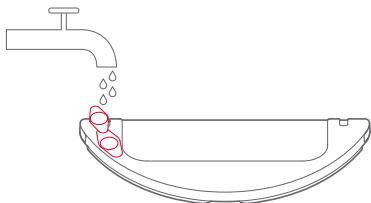

Nota: Algunos productos de limpieza o desinfección de suelo pueden bloquear los filtros de agua.

④ Instalación del módulo de fregado

Alinee el módulo de fregado con los indicadores de alineación en la parte posterior de la unidad principal y, a continuación, insértelo en la ranura hasta que escuche un clic.

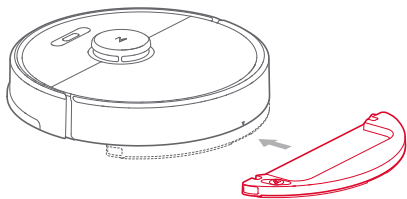

6. Inicie la limpieza.

Cuando el indicador luminoso de alimentación deja de parpadear en blanco lentamente y se ilumina de forma fija, significa que la carga se ha completado. Pulse el botón  o utilice la aplicación Xiaomi Home para iniciar la limpieza.

7. Extraiga el módulo de fregado.

Una vez que se haya completado el ciclo de limpieza y la unidad principal haya vuelto a la estación de carga, pulse los pestillos a ambos lados del módulo de fregado y tire de él para extraerlo.

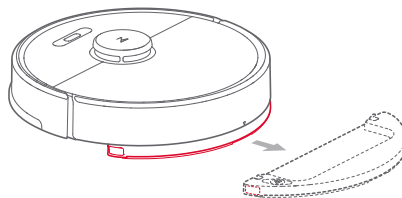



Notas:

- Extraiga el módulo de fregado cuando el producto no se vaya a utilizar. Vacíe el agua que quede en el depósito de agua y limpie el paño de fregado para evitar la aparición de moho y olores.
- Si la estación de carga se coloca en un suelo de madera, utilice siempre la alfombra para prueba de humedad para evitar que la humedad penetre en el suelo.

Instrucciones de uso

Encendido/Apagado

Mantenga presionado el botón  para encender la unidad principal. El indicador luminoso de alimentación se encenderá y la unidad principal activará el modo de espera. Cuando la unidad principal esté inactiva, mantenga presionado el botón  para apagarla y finalizar el ciclo de limpieza actual.

Nota: La unidad principal no se puede apagar durante la carga.

Inicio de la limpieza

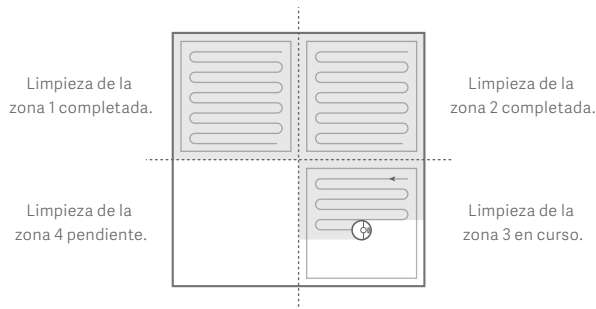

Pulse el botón  para iniciar la limpieza. Durante la limpieza, el producto planificará la ruta de limpieza adecuada en función del mapa que ha generado de la zona escaneada. Primero limpiará los bordes de la zona y, a continuación, trazará una ruta de limpieza con forma de "Z" para cubrir toda la zona de forma rápida y eficiente, y limpiar hasta el último rincón.



Notas:

- La limpieza no se puede iniciar si el nivel de la batería es demasiado bajo. Cargue la batería y, a continuación, reinicie la limpieza.
- Antes de iniciar la limpieza, recoja cualquier cable que haya en el suelo (incluyendo el cable de alimentación de la estación de carga) para evitar así la interrupción de la alimentación o daños resultantes de arrastrar un cable.
- Si el ciclo de limpieza se completa en 10 minutos, la limpieza se repetirá de forma predeterminada.

Pausa

Cuando el producto esté en funcionamiento, pulse cualquier botón para pausarlo. Pulse el botón  para iniciar la limpieza o el botón  para finalizar el ciclo de limpieza y que el producto vuelva a la estación de carga.

Nota: Si coloca la unidad principal en la estación de carga mientras se encuentra en pausa, el ciclo de limpieza actual se detendrá.

Suspensión

Si el producto permanece inactivo durante más de 10 minutos, activará el modo de suspensión y el indicador parpadeará lentamente. Pulse cualquier botón para activar el producto.

Notas:

- El producto no activará el modo de suspensión cuando esté conectado a la estación de carga.
- El producto se apagará automáticamente si permanece en el modo de suspensión durante más de 12 horas.

Instrucciones de uso

Carga

Modo automático: después de la limpieza, la unidad principal volverá a la estación de carga automáticamente para cargarse.

Modo manual: en el modo de pausa, pulse el botón  para iniciar la carga. El indicador luminoso de alimentación parpadea lentamente durante la carga del producto.

Nota: Si la unidad principal no puede encontrar la estación de carga, volverá automáticamente al punto inicial. Coloque la unidad principal manualmente en la estación de carga para que se cargue.

Errores

Si se produce un error, el indicador luminoso de alimentación parpadeará en rojo rápidamente y se emitirá un mensaje de voz. Consulte la sección Solución de problemas para corregir el error.

Notas:

- El producto activará automáticamente el modo de suspensión después de 10 minutos de inactividad en estado de error.
- Si coloca la unidad principal en la estación de carga mientras se encuentra en estado de error, el ciclo de limpieza actual se detendrá.



Limpieza localizada

Cuando el producto esté en modo de espera o de pausa, pulse el botón Limpieza localizada para iniciar la limpieza localizada. Este modo limpia una superficie cuadrada de 1,5 metros (16,4 ft) alrededor del producto. Después de la limpieza, volverá al punto inicial.

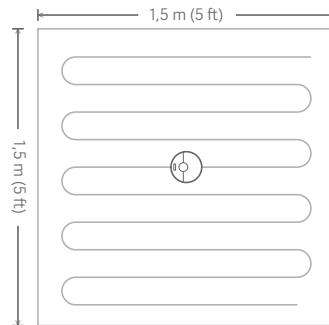
Nota: Si inicia la limpieza localizada en el modo de pausa, se detendrá el ciclo de limpieza actual.



Restablecimiento de la conexión WIFI

Si su teléfono móvil no puede establecer conexión con el producto por cualquier motivo, abra la cubierta del depósito de polvo para ver el indicador WIFI y, a continuación, mantenga presionados los botones  y  hasta que escuche el mensaje de voz "Restablecer la conexión WIFI". Cuando el indicador WIFI parpadea lentamente, el restablecimiento se ha completado.

Nota: La función WIFI se desactivará automáticamente si tarda más de 1 hora en establecer conexión. Si necesita volver a conectar, restablezca la conexión WIFI antes de continuar.

Instrucciones de uso * Las siguientes funciones se pueden activar desde la aplicación Xiaomi Home:

Limpieza por habitaciones

Indique al producto que limpie una habitación específica de su hogar.

Nota: Para utilizar la limpieza por habitaciones, la función de guardado de mapas debe estar activada.

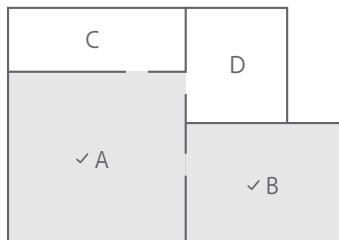

Limpieza programada

Programe la hora a la que desea que el producto inicie la limpieza. Después de la limpieza, volverá a la estación de carga.

Nota: La limpieza programada requiere que el producto esté conectado a Internet y no se llevará a cabo si la conexión de red es inestable o está desconectada.

Limpieza por zonas

Dibuje una zona de limpieza e indique al producto que limpie esa zona específica.

Limpieza de zonas de destino específicas

Marque puntos específicos en un mapa para su limpieza y el producto se desplazará hasta ellos automáticamente.

Modo de limpieza

Seleccione entre los modos Silencioso, Equilibrado, Turbo o Máximo. El modo Equilibrado es la opción predeterminada.

Modo No molestar (DND)

Cualquier ciclo de limpieza activo se detendrá, los mensajes de voz no se reproducirán y el anillo luminoso se iluminará con un nivel de brillo inferior. Este modo se activa de forma predeterminada desde las 22:00 hasta las 08:00 y se puede desactivar o modificar.

Zonas de acceso restringido y cinta de barrera

Establezca zonas de acceso restringido virtuales y coloque cintas de barrera para evitar que el producto acceda a las zonas indicadas.

Notas:

- Requiere el uso de la función de guardado de mapas.
- Esta función se debe utilizar únicamente para configurar las zonas de limpieza, no para aislar las zonas peligrosas.
- Si cambia la ubicación del producto o el entorno del hogar, es posible que se produzca un error de mapa o la pérdida de las zonas y barreras guardadas.

Instrucciones de uso

Zonas de acceso restringido y cinta de barrera

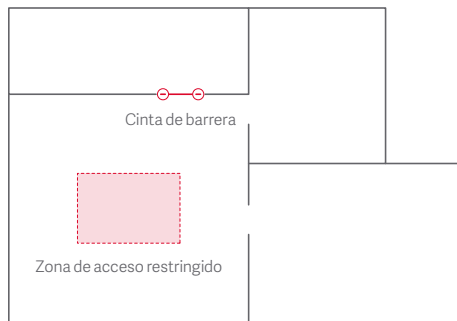

Más funciones de la aplicación

Actualización del mapa en tiempo real	Modo de presurización para alfombras	Ubicación del producto
Control de aspiración	Duración de la limpieza	Dispositivos inteligentes Xiaomi Home
Visualización de los registros de limpieza	Control remoto	Modo No molestar
Selección de voz	Visualización del estado	Actualización de firmware

Nota: Las funciones y los detalles de la aplicación pueden cambiar debido al desarrollo y mejora continuos de la aplicación. Consulte la aplicación para obtener más información.

Relleno del depósito de agua o limpieza del paño de fregado durante la limpieza

Si va a rellenar el depósito de agua o limpiar el paño de fregado durante la limpieza, pulse cualquier botón para pausar la limpieza y extraiga el módulo de fregado. Rellene el depósito de agua o limpie el paño de fregado, vuelva a instalar el módulo de fregado y, a continuación, pulse el botón para reanudar el ciclo de limpieza.

Estación de carga

Coloque la estación de carga sobre un suelo nivelado, deje un espacio libre de al menos 0,5 m (1,7 ft) a ambos lados de la estación de carga y al menos 1,5 m (5 ft) de la parte frontal, y enchúfela. Para disfrutar de una mejor experiencia con la aplicación Xiaomi Home, coloque la estación de carga dentro de la zona de cobertura de la red WIFI.

Nota: No exponga la estación de carga a la luz solar directa.

No bloquee la zona de señal de ubicación de la estación de carga, ya que esto puede evitar que el producto vuelva automáticamente para cargarse.

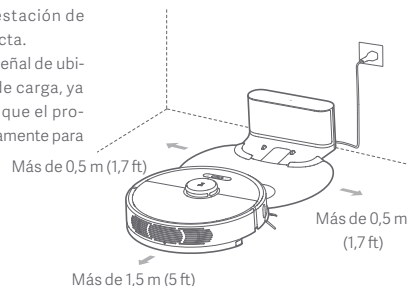

Mantenimiento rutinario

Cepillo principal * Limpiar semanalmente

1. Dé la vuelta a la unidad principal y presione el pestillo para extraer la cubierta del cepillo principal.
2. Levante el cepillo principal para extraerlo y limpie el rodamiento.
3. Gire en la dirección de desbloqueo indicada y extraiga la cubierta del cepillo principal.
4. Utilice la herramienta de limpieza del cepillo suministrada para cortar cualquier material que se haya enredado en el cepillo principal o el rodamiento.
5. Vuelva a instalar la cubierta del cepillo principal y el rodamiento del cepillo principal según la dirección de bloqueo.
6. Vuelva a insertar el cepillo principal y presione la cubierta del cepillo principal hasta que encaje en su lugar y el pestillo se cierre.

Nota: Se recomienda sustituir el cepillo principal cada 6 o 12 meses para obtener la máxima limpieza.

Uso de la herramienta de limpieza del cepillo principal

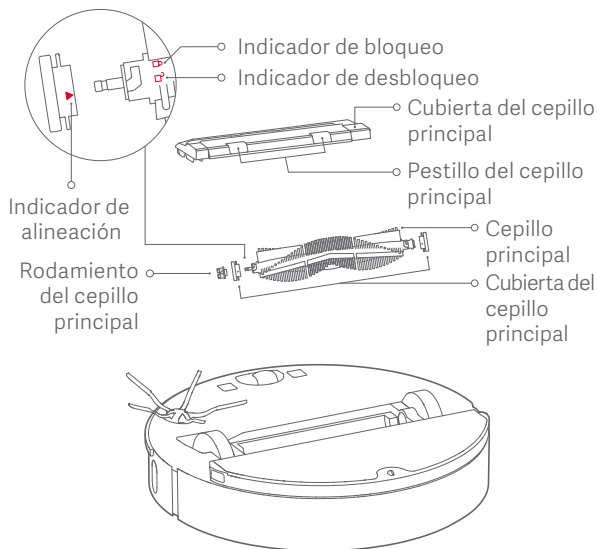
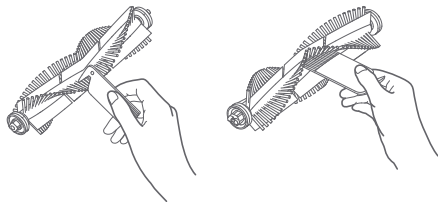

Mantenimiento rutinario

Depósito de polvo y filtro

* Limpiar semanalmente

1. Abra la cubierta superior de la unidad principal y pulse el pestillo del depósito de polvo para soltar y extraer el depósito de polvo.

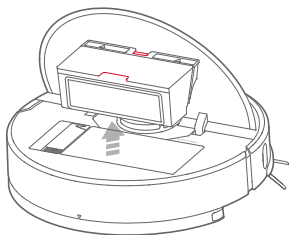

2. Abra la cubierta del depósito de polvo en la dirección indicada por la flecha y vacíe los residuos.

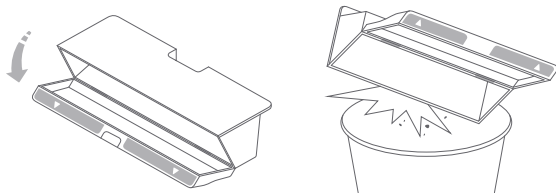

Limpeza del filtro * Limpiar cada dos semanas

1. Abra la cubierta del depósito de polvo en la dirección indicada por la flecha.

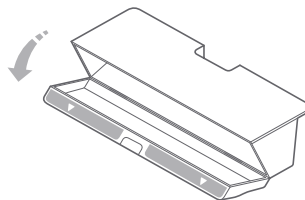

2. Rellene el depósito de polvo con agua limpia y cierre la cubierta. Agite el depósito de polvo y vacíe el agua sucia.

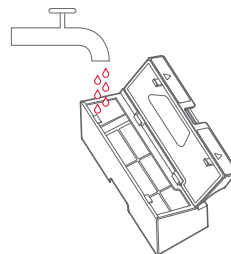

Nota: Utilice solo agua corriente para aclarar el filtro, sin añadir detergentes.

Mantenimiento rutinario

Limpieza del filtro * Limpiar cada dos semanas

3. Extraiga el filtro y límpielo con agua.

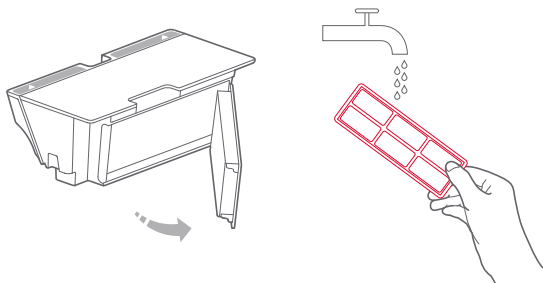

4. Aclare el filtro varias veces y golpee ligeramente el marco del filtro contra una superficie dura para eliminar cualquier resto de suciedad. Continúe hasta que esté completamente limpio.



5. Seque completamente el filtro y vuelva a instalarlo.

Notas:

- Deje que el filtro se seque durante al menos 24 horas antes de volver a utilizarlo.
- Se recomienda utilizar dos filtros de forma alterna.

Batería

El producto está equipado con una batería recargable de litio-ion de alto rendimiento. Para conservar el rendimiento óptimo de la batería, mantenga la unidad principal cargada.

Nota: Si la unidad principal no se va a utilizar durante un periodo de tiempo prolongado, apáguela antes de guardarla y cárguela al menos cada 3 meses para evitar que la batería sufra daños derivados de la descarga total.

Estación de carga * Limpiar mensualmente

Utilice un paño seco y suave para limpiar los contactos de carga de la estación de carga.

Cepillo lateral * Limpiar mensualmente

1. Dé la vuelta a la unidad principal y extraiga los tornillos de la unidad del cepillo lateral.
2. Extraiga el cepillo lateral y límpielo.
3. Vuelva a instalar el cepillo lateral y apriete los tornillos.

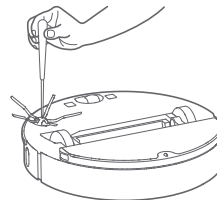

Nota: Se recomienda sustituir el cepillo lateral cada 3 o 6 meses para obtener la máxima limpieza.

Mantenimiento rutinario

Paño de fregado normal * Limpiar después de cada uso

1. Extraiga el paño de fregado del módulo de fregado.

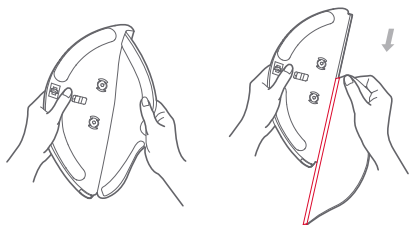

2. Limpie el paño de fregado y séquelo.

Notas:

- Extraiga siempre el paño de fregado cuando vaya a limpiarlo para evitar el flujo de agua sucia al depósito de agua, ya que esto podría bloquear el filtro.
- Si el paño de fregado está demasiado sucio, es posible que el fregado se vea afectado. Límpielo antes de utilizarlo.
- Se recomienda sustituir el paño de fregado cada 3 o 6 meses para obtener la máxima limpieza.

Paño de fregado desechable

Extraiga y deseche el paño de fregado usado y sustitúyalo por uno nuevo cuando corresponda.

Nota: Para adquirir paños de fregado desechables adicionales, visite www.roborock.com.

Conjunto del filtro * Se debe sustituir cada 1 o 3 meses

1. Extraiga los filtros de agua según se indica.
2. Sustitúylos por filtros nuevos.



Nota: Se recomienda sustituir los filtros cada 1 o 3 meses en función de calidad del agua y la frecuencia de uso para obtener la máxima limpieza.

Rueda omnidireccional * Limpiar mensualmente

1. Dé la vuelta a la unidad principal y levante la rueda omnidireccional.
2. Retire cualquier pelo o suciedad que se hayan enredado en el eje y el cuerpo de la rueda.
3. Vuelva a instalar el cuerpo de la rueda y encájela en su lugar.



Nota: El soporte de la rueda omnidireccional no se puede extraer.



Mantenimiento rutinario

Restablecimiento del sistema

Si los botones no responden o no se puede apagar la unidad principal, realice un restablecimiento del sistema pulsando el botón de restablecimiento (consulte la página 138). La unidad principal se reiniciará después del restablecimiento.

⚠ Cuando se realiza un restablecimiento del sistema, se restablecen los ajustes de limpieza programada, de WIFI y otros ajustes relacionados.

Restauración de la configuración predeterminada de fábrica

Si el problema persiste después de realizar un restablecimiento del sistema, encienda la unidad principal y mantenga presionado el botón . Al mismo tiempo, pulse el botón de restablecimiento. Mantenga el botón  presionado hasta que escuche el mensaje de voz "Iniciar restauración de la versión inicial". El producto restablecerá la configuración predeterminada de fábrica.

Actualización de firmware

Utilice la aplicación Xiaomi Home para actualizar el firmware. Conecte la unidad principal a la estación de carga y asegúrese de que el nivel de carga de la batería sea superior al 20 % antes de implementar la actualización.

Sensores de la unidad principal

Utilice un paño seco y suave para limpiar todos los sensores, incluyendo los siguientes:

1. Seis sensores de desnivel en la parte inferior.
2. Un sensor de pared a la derecha.
3. Contactos de carga en la parte inferior.

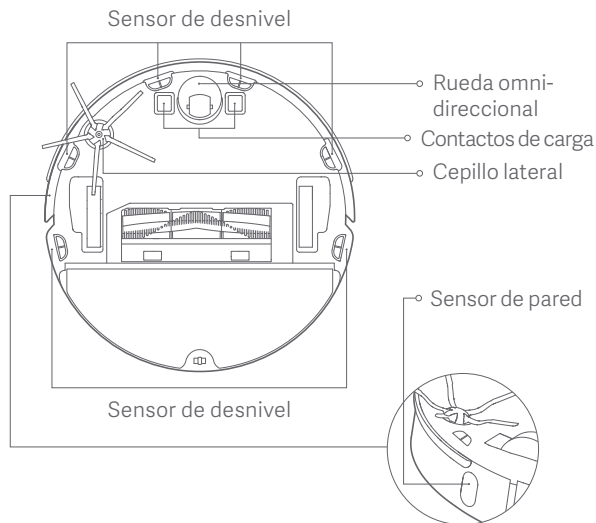

Parámetros básicos

Unidad principal

Nombre	Especificaciones
Modelo	roborock S6
Dimensiones	353 × 350 × 96,5 mm
Batería	Batería de litio de 14,4 V/5200 mAh
Peso	3,6 kg aproximadamente
Conexión inalámbrica	Conexión WIFI Direct
Tensión nominal	14,4 V CC
Potencia nominal	58 W

Estación de carga

Nombre	Especificaciones
Modelo	CDZ08RR o CDZ09RR
Dimensiones	160×232×116 mm
Potencia nominal	42 W
Potencia de entrada	100-240 V CA
Potencia de salida	20 V CC/1,8 A
Frecuencia nominal	50-60 Hz

Solución de problemas

Cuando se produce un error de tiempo de ejecución, el indicador luminoso de alimentación parpadea en rojo rápidamente y se emite un mensaje de voz. Emplee la siguiente tabla para solucionar el problema:

Visualización de errores	Solución
Error 1: dé la vuelta a la unidad láser y compruebe que no esté atascada ni obstruida.	El láser está bloqueado o atascado. Elimine cualquier bloqueo existente e inténtelo de nuevo. Si el problema no se soluciona, mueva la unidad principal a una nueva ubicación y reiníciela.
Error 2: limpie y golpee ligeramente el protector.	El protector está atascado. Golpee ligeramente el protector para eliminar cualquier bloqueo existente. Si no hay ningún bloqueo, mueva la unidad principal a una nueva ubicación y reiníciela.
Error 3: mueva la unidad principal a una nueva ubicación y reiníciela.	Una de las ruedas no está en contacto con el suelo. Mueva la unidad principal a una nueva ubicación y reiníciela.
Error 4: limpie los sensores de desnivel, aleje la unidad principal de cualquier caída y reiníciela.	La unidad principal está en estado de espera. Muévela a una nueva ubicación y reiníciela. Este problema puede deberse a que el sensor de desnivel está sucio. Limpie el sensor e inténtelo de nuevo.
Error 5: extraiga y limpie el cepillo principal y el rodamiento del cepillo.	Puede que el cepillo principal se haya enredado. Extráigalo y limpie tanto el cepillo como el rodamiento.
Error 6: extraiga el cepillo lateral y límpielo.	Puede que el cepillo lateral se haya enredado. Extráigalo y límpielo.
Error 7: compruebe que las ruedas no estén bloqueadas, mueva la unidad principal a una nueva ubicación y reiníciela.	Puede que la rueda principal se haya enredado. Elimine el enredo y reinicie la unidad principal.
Error 8: retire cualquier obstáculo del entorno de la unidad principal.	Puede que la unidad principal se haya atascado o esté atrapada en un obstáculo. Retire cualquier obstáculo que haya alrededor.

Solución de problemas

Error 9: vuelva a instalar el depósito de polvo y el filtro.	Vuelva a instalar el filtro y el depósito de polvo, y verifique su correcta instalación. Si el problema persiste, pruebe a sustituir el filtro.
Error 10: compruebe el filtro. Si está mojado, utilice uno seco. Si está seco, límpielo e inténtelo de nuevo.	El filtro no está completamente seco. Deje que se seque durante al menos 24 horas antes de volver a utilizarlo. El filtro podría estar obstruido. Límpielo y reinicie la unidad principal. Si el problema no se soluciona, sustituya el filtro.
Error 11: se ha detectado un campo magnético de alta intensidad. Aleje el dispositivo de la cinta de barrera y reinícielo.	La unidad principal está demasiado cerca de la cinta de barrera durante el inicio. Muévala y reinicie la unidad principal.
Error 12: el nivel de la batería es demasiado bajo. Cargue la batería antes del uso.	Batería baja. Cárguela antes del uso.
Error 13: error de carga. Limpie los contactos de carga e inténtelo de nuevo.	Utilice un paño seco para limpiar los contactos de carga de la unidad principal y de la estación de carga.
Error 14: error de la batería.	La temperatura de la batería es demasiado alta o demasiado baja. Espere a que la temperatura de la batería se encuentre al nivel normal antes del uso.
Error 15: limpie el sensor de pared	El sensor de pared está bloqueado por el polvo. Límpielo.
Error 16: coloque la unidad principal sobre un suelo nivelado y póngala en funcionamiento.	La unidad principal está inclinada durante el inicio. Colóquela en un suelo nivelado y reiníciela.
Error 17: error del módulo del cepillo lateral. Reinicie la unidad principal.	Se ha producido un error en el módulo del cepillo lateral. Restablezca el sistema e inténtelo de nuevo.

Solución de problemas

Error 18: error del ventilador. Reinicie la unidad principal.	Se ha producido un error en el ventilador del aspirador. Restablezca el sistema e inténtelo de nuevo.
Error 21: el sensor de altura se ha presionado. Mueva la unidad principal y reiníciela.	El sensor de altura se ha presionado o está atascado. Mueva la unidad principal a una nueva ubicación y reiníciela.
Error 22: limpie el sensor de carga de la unidad principal.	El sensor de carga está bloqueado por el polvo. Límpielo.
Error 23: limpie la zona de transmisión de la estación de carga.	La estación de carga está obstruida. Elimine la obstrucción.
Error interno. Restablezca el sistema.	Se ha producido un problema causado por un error interno. Restablezca el sistema.

Nota: Restablecer el sistema puede solucionar algunos problemas.

Si el problema no se soluciona tras implementar las recomendaciones de la tabla anterior,

envíe un correo electrónico a nuestro equipo de servicio posventa:

Asistencia en EE. UU./países no europeos: support@roborock.com

Asistencia en Europa: support@roborock-eu.com

Preguntas frecuentes

Tipo de problema	Solución
El producto no se enciende	El nivel de la batería es demasiado bajo. Coloque la unidad principal en la estación de carga para que se cargue antes del uso. La temperatura de la batería es demasiado alta o demasiado baja. Intente utilizar la unidad principal a una temperatura de entre 4 °C (39 °F) y 40 °C (104 °F).
El producto no se carga	La estación de carga no está conectada. Verifique que los dos extremos del cable de alimentación estén correctamente enchufados. El contacto es de mala calidad. Limpie la lengüeta de contacto de la estación de carga y el contacto de carga de la unidad principal. Compruebe que el indicador de carga está encendido.
Baja velocidad de carga	Durante el uso a altas o bajas temperaturas, la unidad principal reducirá automáticamente la velocidad de carga para prolongar la vida útil de la batería. Las zonas del contacto de carga podrían estar sucias. Utilice un paño seco para limpiar estas zonas.
El producto no vuelve a la estación para cargarse	Hay demasiados obstáculos alrededor de la estación de carga. Colóquela en una zona despejada. La unidad principal se encuentra demasiado lejos de la estación de carga. Colóquela cerca de la estación de carga.
Funcionamiento anómalo	Apague la unidad principal y vuelva a encenderla.
Se genera ruido durante la limpieza	Puede haber materiales extraños enredados en el cepillo principal, el cepillo lateral, la rueda omnidireccional o la rueda principal. Apague el producto y extráigalos.
Capacidad de aspiración reducida o expulsión de polvo	El depósito de polvo está lleno. Vacíelo. El filtro está bloqueado. Límpielo. Hay materiales extraños enredados en el cepillo principal. Extráigalos.

Preguntas frecuentes

No se puede establecer conexión WIFI	La conexión wifi está desactivada. Restablezca la conexión WIFI e inténtelo de nuevo. La intensidad de la señal WIFI es demasiado baja. Asegúrese de que la unidad principal se encuentre en una zona con una buena cobertura wifi. Conexión WIFI anómala: restablezca la conexión WIFI y descargue la aplicación móvil más reciente para volver a intentar establecer conexión.
La limpieza programada no funciona	El nivel de la batería es demasiado bajo. La limpieza programada se puede iniciar únicamente si el nivel de la batería es superior al 20 %.
¿Se agota la batería si la unidad principal permanece en la estación de carga?	Cuando la unidad principal permanece en la estación de carga, el uso de batería es extremadamente bajo, lo que ayuda a mantener un rendimiento óptimo de la batería.
¿Debo cargar la batería durante al menos 16 horas después de los tres primeros usos?	La batería de litio no tiene ningún efecto de memoria, de modo que cargarla completamente es suficiente.
Fregado sin agua o con poca agua	Compruebe si hay agua en el depósito, cambie el interruptor de nivel de agua a Alto, enjuague el paño de fregado, sustituya el filtro o siga las instrucciones del manual del usuario para instalar correctamente el paño de fregado.
Fregado con demasiada agua	Asegúrese de que la cubierta del depósito de agua y el filtro estén instalados correctamente en su lugar y ajuste el interruptor de nivel de agua a Bajo.
La limpieza no se reanuda tras la carga	Asegúrese de que la unidad principal no esté en modo No molestar, ya que en este modo la limpieza no se puede reanudar. La reanudación de la limpieza no estará disponible en caso de carga manual ni al colocar la unidad principal en la estación de carga.
El producto no vuelve a la estación de carga tras una limpieza localizada o un cambio de ubicación	Después de una limpieza localizada o un cambio significativo de ubicación, la unidad principal volverá a generar un mapa. Si la estación de carga está muy alejada, es posible que la unidad principal no pueda volver para cargarse automáticamente. Colóquela en la estación de carga manualmente.

Declaración de conformidad de la UE

Por la presente, el abajo firmante, en nombre de la empresa:

Nombre del fabricante	Beijing Roborock Technology Co.,Ltd.
Dirección	Floor 6, Suite 6016, 6017, 6018, Building C, Kangjian Baosheng Plaza, No. 8 Heiquan Road, Haidian District, Beijing,P.R.CHINA

declara que esta Declaración de conformidad se emite bajo su entera responsabilidad y que los productos:

Descripción del producto	Robot aspirador y accesorios
Nombre(s) del tipo (modelo)	roborock S6

cumplen los requisitos y cuentan con verificación realizada a través de pruebas de conformidad con las disposiciones de las siguientes directivas de la UE:

Directiva RED 2014/53/UE Artículo 3.1(a): salud y seguridad 1. EN 60335-1:2012 + A11:2014 + AC:2014 + A13:2017 2. EN 60335-2-2:2010 + A11:2012 + A1:2013 3. EN 62311:2008 4. EN 62233:2008	1. Aparatos electrodomésticos y análogos. Seguridad. Parte 1: Requisitos generales. 2. Aparatos electrodomésticos y análogos. Seguridad. Parte 2-2: Requisitos particulares para aspiradores y aparatos de limpieza por aspiración de agua. 3. Evaluación de los equipos eléctricos y electrónicos respecto de las restricciones relativas a la exposición de las personas a los campos electromagnéticos (0 Hz a 300 GHz). 4. Métodos de medida de los campos electromagnéticos de los aparatos electrodomésticos y análogos en relación con la exposición humana.
--	--

Declaración de conformidad de la UE

<p>Directiva RED 2014/53/UE Artículo 3.1(b): compatibilidad electromagnética</p> <ol style="list-style-type: none"> 1. EN 301 489-1 V2.2.0 Borrador 2. EN 301 489-17 V3.2.0 Borrador 3. EN 55014-1:2017 4. EN 55014-2: 2015 5. EN 61000-3-2: 2014 6. EN 61000-3-3: 2013 	<ol style="list-style-type: none"> 1. Norma de compatibilidad electromagnética (CEM) para equipos y servicios de radiocomunicaciones; Parte 1: Requisitos técnicos comunes. Norma armonizada que cubre los requisitos esenciales según el artículo 3.1(b) de la Directiva 2014/53/UE y los requisitos esenciales según el artículo 6 de la Directiva 2014/30/EU. 2. Norma de compatibilidad electromagnética (CEM) para equipos y servicio de radiocomunicaciones; Parte 17: Condiciones específicas para sistemas de transmisión de datos de banda ancha; Norma armonizada que cubre los requisitos del artículo 3.1(b) de la Directiva 2014/53/UE. 3. Compatibilidad electromagnética. Requisitos para aparatos electrodomésticos, herramientas eléctricas y aparatos análogos. Parte 1: Emisión. 4. Compatibilidad electromagnética. Requisitos para aparatos electrodomésticos, herramientas eléctricas y aparatos análogos. Parte 2: Inmunidad. 5. Compatibilidad electromagnética (CEM). Parte 3-2: Límites. Límites para las emisiones de corriente armónica (equipos con corriente de entrada ≤ 16 A por fase). 6. Compatibilidad electromagnética (CEM). Parte 3-3: Límites. Limitación de las variaciones de tensión, fluctuaciones de tensión y flicker en las redes públicas de suministro de baja tensión para equipos con corriente asignada ≤ 16 A por fase y no sujetos a una conexión condicional.
<p>Directiva RED 2014/53/UE Artículo 3.2: espectro radioeléctrico EN 300 328 V2.1.1</p>	<p>Sistemas de transmisión de datos de banda ancha; Equipos de transmisión de datos, que funcionan en la banda ISM de 2,4 GHz y utilizan técnicas de modulación de espectro ensanchado; Norma armonizada que cubre los requisitos esenciales según el artículo 3.2 de la Directiva 2014/53/UE.</p>
<p>Directiva RoHS 2011/65/UE EN50581:2012</p>	<p>Documentación técnica para la evaluación de productos eléctricos y electrónicos con respecto a la restricción de sustancias peligrosas</p>

<p>Descripción del producto</p>	<p>Estación de carga y accesorios</p>
<p>Nombre(s) del tipo (modelo)</p>	<p>Estación de carga, modelos: CDZ08RR o CDZ09RR.</p>

Cumple los requisitos y cuenta con verificación realizada a través de pruebas de conformidad con las disposiciones de las siguientes directivas de la UE:

Declaración de conformidad de la UE

Directiva de Baja Tensión 2014/35/UE 1. EN 60335-1:2012 + A11:2014 2. EN 60335-2-29:2004 + A2:2009 3. EN 62233:2008	1. Aparatos electrodomésticos y análogos. Seguridad. Parte 1: Requisitos generales. 2. Aparatos electrodomésticos y análogos. Seguridad. Parte 2-29: Requisitos particulares para cargadores de baterías. 3. Métodos de medida de los campos electromagnéticos de los aparatos electrodomésticos y análogos en relación con la exposición humana.
Directiva CEM 2014/30/UE 1. EN 55014-1:2017 2. EN 55014-2: 2015 3. EN 61000-3-2: 2014 4. EN 61000-3-3: 2013	1. Compatibilidad electromagnética. Requisitos para aparatos electrodomésticos, herramientas eléctricas y aparatos análogos. Parte 1: Emisión. 2. Compatibilidad electromagnética. Requisitos para aparatos electrodomésticos, herramientas eléctricas y aparatos análogos. Parte 2: Inmunidad. Norma de familia de productos. 3. Compatibilidad electromagnética (CEM). Parte 3-2: Límites. Límites para las emisiones de corriente armónica (equipos con corriente de entrada ≤ 16 A por fase). 4. Compatibilidad electromagnética (CEM). Parte 3-3: Límites. Limitación de las variaciones de tensión, fluctuaciones de tensión y flicker en las redes públicas de suministro de baja tensión para equipos con corriente asignada ≤ 16 A por fase y no sujetos a una conexión condicional.
Directiva RoHS 2011/65/UE EN50581:2012	Documentación técnica para la evaluación de productos eléctricos y electrónicos con respecto a la restricción de sustancias peligrosas.

Persona responsable de realizar esta declaración:

Nombre impreso: Rui.Shen

Puesto/Cargo: Director de calidad

Firma: Rui.Shen.

Fecha de emisión: 14 de jun. de 2018

Lugar de emisión: Floor 6, Suite 6016, 6017, 6018, Building C, Kangjian Baosheng Plaza,
No. 8 Heijian Road, Haidian District, Beijing, P.R.CHINA

WEEE información

Correcta eliminación de este producto. Esta marca indica que este producto no debe eliminarse junto con el resto de desechos domésticos en toda la UE. Para evitar posibles daños en el medio ambiente o en la salud humana derivados de los vertidos de residuos incontrolados, reciclelo de forma responsable para fomentar la reutilización sostenible de los recursos materiales. Para devolver su dispositivo utilizado, emplee los sistemas de recogida y devolución o póngase en contacto con la tienda en la que adquirió este producto. Se pueden encargar de reciclar el producto de forma segura para el medio ambiente.

Korrekte Entsorgung dieses Produkts Innerhalb der EU weist dieses Symbol darauf hin, dass dieses Produkt nicht über den Hausmüll entsorgt werden darf. Altgeräte enthalten wertvolle recyclingfähige Materialien, die einer Wiederverwertung zugeführt werden sollten und um der Umwelt bzw. der menschlichen Gesundheit nicht durch unkontrollierte Müllbeseitigung zu schaden. Bitte entsorgen Sie Altgeräte deshalb über geeignete Sammelsysteme oder senden Sie das Gerät zur Entsorgung an die Stelle, bei der Sie es gekauft haben. Diese wird dann das Gerät der stofflichen Verwertung zuführen.



Información sobre la garantía

Información sobre la garantía

El vendedor ofrece un periodo de garantía de acuerdo con la legislación aplicable en el país de residencia del cliente, con un mínimo de 1 año que empieza a contar en la fecha en la que el artículo se vende al usuario final.

La garantía solamente cubre defectos de fabricación o materiales.

Las reparaciones realizadas en garantía solamente las realizará un centro de reparaciones autorizado. Cuando se presente una reclamación en periodo de garantía, se debe enviar también la factura de compra (en la que aparece la fecha de venta).

La garantía no se aplicará en el caso de:

Desgaste normal.

Uso incorrecto, por ejemplo, sobrecarga del aparato, empleo de accesorios no aprobados, uso de fuerza, daños causados por influencias externas, daños causados por no seguir las indicaciones expuestas en el manual de usuario, como puede ser la conexión a una toma de corriente que no sea adecuada o no seguir las instrucciones relacionadas con la instalación.

Desmontaje parcial o completo de los aparatos.

Seguridad láser

El sensor de distancia láser de este producto cumple con los estándares para productos láser de Clase I de la IEC 60825-1:2014 y no generará radiación láser peligrosa.