



Manuel du robot aspirateur Roborock S6

Avant d'utiliser le produit, lisez attentivement le présent manuel et rangez-le soigneusement.

• Consignes de sécurité 36
• Tableau des dysfonctionnements 41
• Bienvenue 42
• Présentation du produit 43
• Installation 48
• Mode d'emploi 52
• Maintenance de routine 56
• Paramètres de base 61
• Dépannage 62
• FAQ 65
• Déclaration de conformité pour l'UE 67
• Informations WEEE 70
• Informations de garantie 71

Consignes de sécurité

Restrictions

- Ce produit est conçu exclusivement pour un nettoyage des sols en intérieur. Ne l'utilisez pas en extérieur (par exemple, sur une terrasse ouverte), ni sur une autre surface que le sol (un canapé, par exemple), ni dans un environnement commercial ou industriel.
- N'utilisez pas le produit sur des surfaces en hauteur sans barrières (sol d'un loft, terrasse ouverte, surface de mobilier, etc.).
- N'utilisez pas le produit lorsqu'il fait plus de 40°C (104°F) ou moins de 4°C (39°F), ou lorsqu'il y a du liquide ou des substances collantes sur le sol.
- Avant d'utiliser le produit, dégagez les câbles du sol ou placez-les sur le côté afin d'éviter qu'ils ne soient entraînés par le robot.
- Pour éviter de bloquer le produit et d'endommager des objets de valeur, avant tout nettoyage, retirez du sol les éléments légers (sacs plastique, par exemple) et les objets fragiles (vases, etc.).
- Les enfants doivent être surveillés pour éviter qu'ils ne gênent le fonctionnement de l'appareil.

Consignes de sécurité

- Ce produit ne doit pas être utilisé par des enfants ou des personnes handicapées sur le plan physique, sensoriel ou mental, ou qui manquent d'expérience et de savoir-faire, sauf si ces personnes l'utilisent sous la supervision ou la direction d'une personne responsable de leur sécurité (CB).
- Ce produit peut être utilisé par des enfants de 8 ans ou plus ou par des personnes handicapées sur le plan physique, sensoriel ou mental, ou qui manquent d'expérience et de savoir-faire, si ces personnes l'utilisent sous la supervision ou la direction de quelqu'un chargé de leur sécurité et si elles comprennent les risques possibles et comment utiliser l'appareil en toute sécurité. Les enfants ne doivent pas jouer avec le produit. Les enfants ne doivent pas procéder sans surveillance au nettoyage et à la maintenance de l'appareil (UE).
- Conservez les outils de nettoyage de la brosse principale hors de portée des enfants.
- Ne placez rien (enfants et animaux domestiques compris) sur le produit, que celui-ci fonctionne ou pas.

Consignes de sécurité

- Évitez que les ouvertures et les pièces amovibles de l'appareil n'entrent en contact avec des cheveux ou des poils, des vêtements amples, des doigts et d'autres parties du corps.
- N'utilisez pas le produit sur des objets brûlants (mégots de cigarettes, par exemple).
- N'utilisez pas le produit sur des moquettes à poils longs (son efficacité peut également se trouver réduite sur des tapis sombres).
- N'utilisez pas le produit pour nettoyer des objets durs ou tranchants (objets décoratifs, verre, clous, etc.).
- Ne transportez pas le produit en le tenant par le capot du scanner laser, celui de l'appareil ou le pare-choc.
- Avant tout nettoyage ou toute intervention sur l'appareil, celui-ci doit être éteint et la fiche doit être retirée de la prise électrique.
- N'utilisez jamais de tissus humides ou de liquides pour nettoyer le produit.
- N'utilisez pas le module de serpillière sur des tapis.

Consignes de sécurité

- Utilisez le produit en respectant les indications du manuel. Toute perte ou tout dommage provoqués par une utilisation incorrecte du produit seront à la charge de l'utilisateur.
- Ce produit contient des batteries dont le remplacement doit être exclusivement effectué par des personnes formées à cet effet.

Batterie et rechargement

AVERTISSEMENT

- Ne rechargez pas de batteries non rechargeables.
- Pour recharger la batterie, n'utilisez que l'unité détachable Roborock CDZ08RR ou CDZ09RR fournie avec ce produit.
- Ne démontez pas la batterie ou la station de rechargement. Ne tentez pas de les réparer ou de les modifier.
- Conservez la station de rechargement à l'écart des sources de chaleur (bouches de chauffage, par exemple).

Consignes de sécurité

- N'essuyez pas et ne nettoyez pas les broches du chargeur avec un tissu humide ou avec les mains mouillées.
- La batterie doit être retirée avant la mise au rebut du produit.
- Lorsqu'on retire la batterie, le produit doit avoir été débranché de toute alimentation électrique.
- La batterie doit être mise au rebut de manière sécurisée. Ne jetez pas les batteries usagées. Confiez-les à un organisme professionnel de recyclage.
- Si le cordon d'alimentation est endommagé, cessez immédiatement de l'utiliser. Afin d'éviter tout risque, il doit être remplacé par le fabricant, par l'un de ses techniciens ou par des personnes qualifiées.
- Avant d'être expédié, le produit doit impérativement être éteint. Il est recommandé de l'envoyer dans son emballage d'origine.
- Si le produit doit rester inutilisé longtemps, rechargez-le complètement avant de l'éteindre et de le ranger dans un lieu frais et sec. Rechargez-le au moins tous les trois mois pour éviter un déchargement excessif de la batterie.

Tableau des dysfonctionnements

Tableau des dysfonctionnements	
Élément	Dysfonctionnement
Corps de l'appareil	Des fonctions sont inopérantes.
	Ne s'allume pas.
	Problème avec la brosse principale, la brosse latérale, le ventilateur ou la roulette principale.
Station de rechargement	L'appareil ne se recharge pas.
Câble d'alimentation	La station de rechargement n'est pas alimentée en courant.

Bienvenue

Merci d'avoir choisi un robot aspirateur Roborock S6.

Ce produit est un robot de balayage et de lavage de sols, doté d'un système de navigation guidé par un laser haute précision grâce auquel le robot peut rapidement créer et mémoriser une carte exacte de chacune des pièces de votre domicile. En exploitant cette carte, un système avancé de planification dynamique d'itinéraires détermine très rapidement le trajet le plus efficace pour le nettoyage de chacune de vos pièces. L'app Xiaomi Home vous offre diverses possibilités : consulter cette carte ; savoir à quel endroit se trouve le produit et où en sont les nettoyages ; planifier des nettoyages et contrôler le robot à distance. Si, pour une raison ou pour une autre, vous ne pouvez pas utiliser votre téléphone, vous pouvez toujours contrôler le robot à l'aide de commandes vocales.

La puissance des systèmes de balayage et de lavage de sols, inspirés par la nature, permet à vos sols d'être lavés à fond et à la saleté d'être éliminée en profondeur à chaque nettoyage. Après un nettoyage, le robot revient automatiquement se recharger à la station de base, sans que vous ayez quoi que ce soit à faire. Et cerise sur le gâteau, une réduction sonore de nouvelle conception vous permet de bénéficier de toute la puissance du produit à tout moment de la journée ou de la nuit sans être dérangé par le bruit.

Roborock cherche en permanence à exploiter les technologies les plus avancées pour vous faciliter la vie. Votre nouveau Roborock S6 se chargera de tout le labeur ingrat, vous permettant de vous consacrer à des tâches plus importantes ou plus agréables.

Présentation du produit

Corps de l'appareil

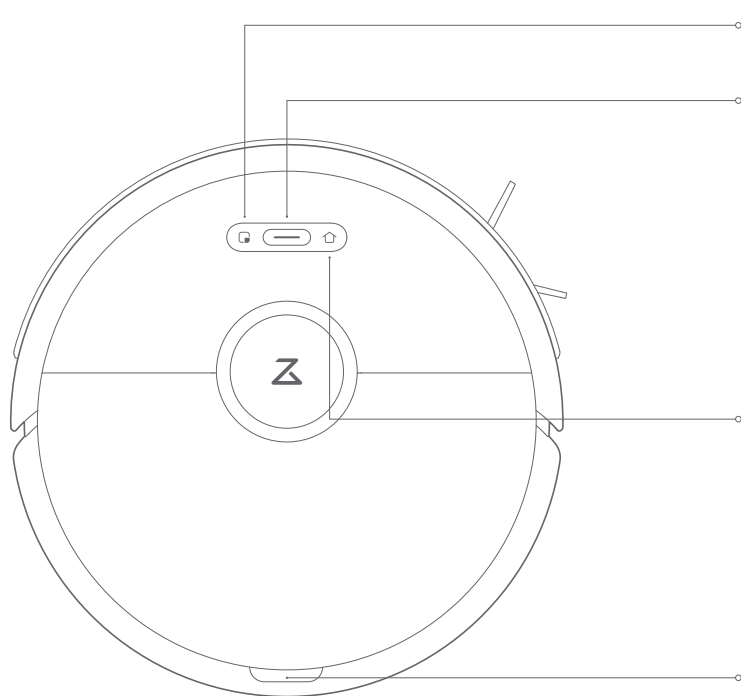

Nettoyage localisé

- Appuyer pour lancer le nettoyage localisé



Clean/On and Off (Nettoyer/On et Off)

- Appuyer pour lancer le nettoyage
- Maintenir enfoncé pour allumer ou éteindre

Voyant d'alimentation

- Blanc : niveau de la batterie $\geq 20\%$
- Rouge : niveau de la batterie $< 20\%$
- Clignotement lent : en cours de chargement ou de démarrage
- Rouge clignotant : Erreur



Recharger

- Appuyer pour lancer la recharge

Remarque : en appuyant sur n'importe quel bouton, vous pouvez mettre en pause un nettoyage, un rechargement ou un nettoyage localisé.

Réinitialiser le WIFI

Maintenez enfoncés  et  pendant secondes.

Loquet du capot

Présentation du produit

Liste des pièces



Réservoir d'eau ajustable



Serpillère

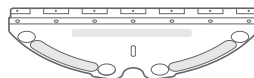

Plaque de montage -
serpillière jetable



Serpillère jetable



Filtre à air

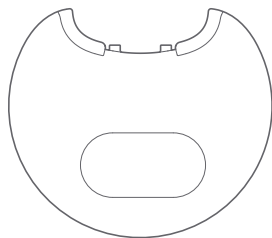

Tapis imperméable

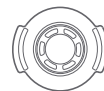

Filtre à eau

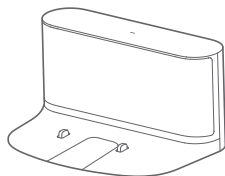

Station de recharge

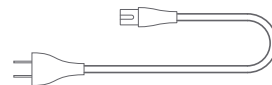

Câble d'alimentation

Présentation du produit

Bac à poussière

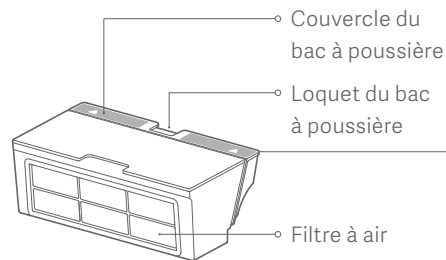

Corps de l'appareil

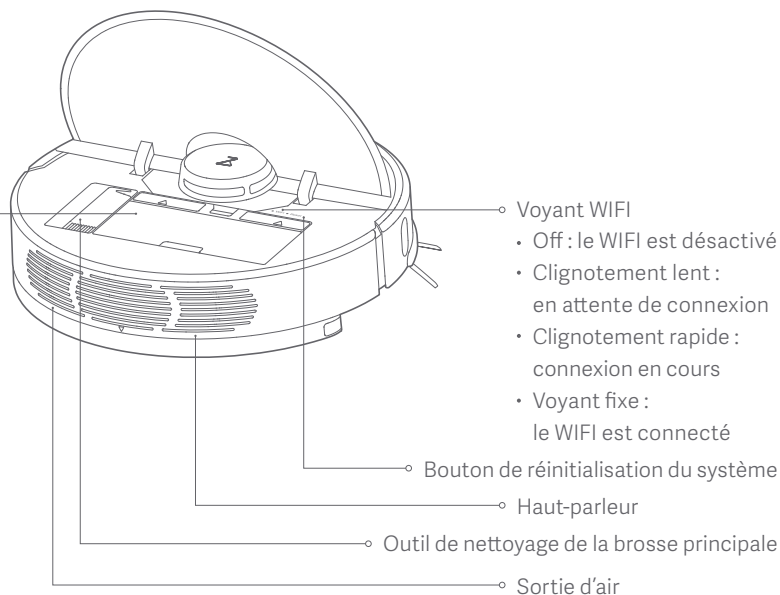

Présentation du produit

Corps de l'appareil et capteurs

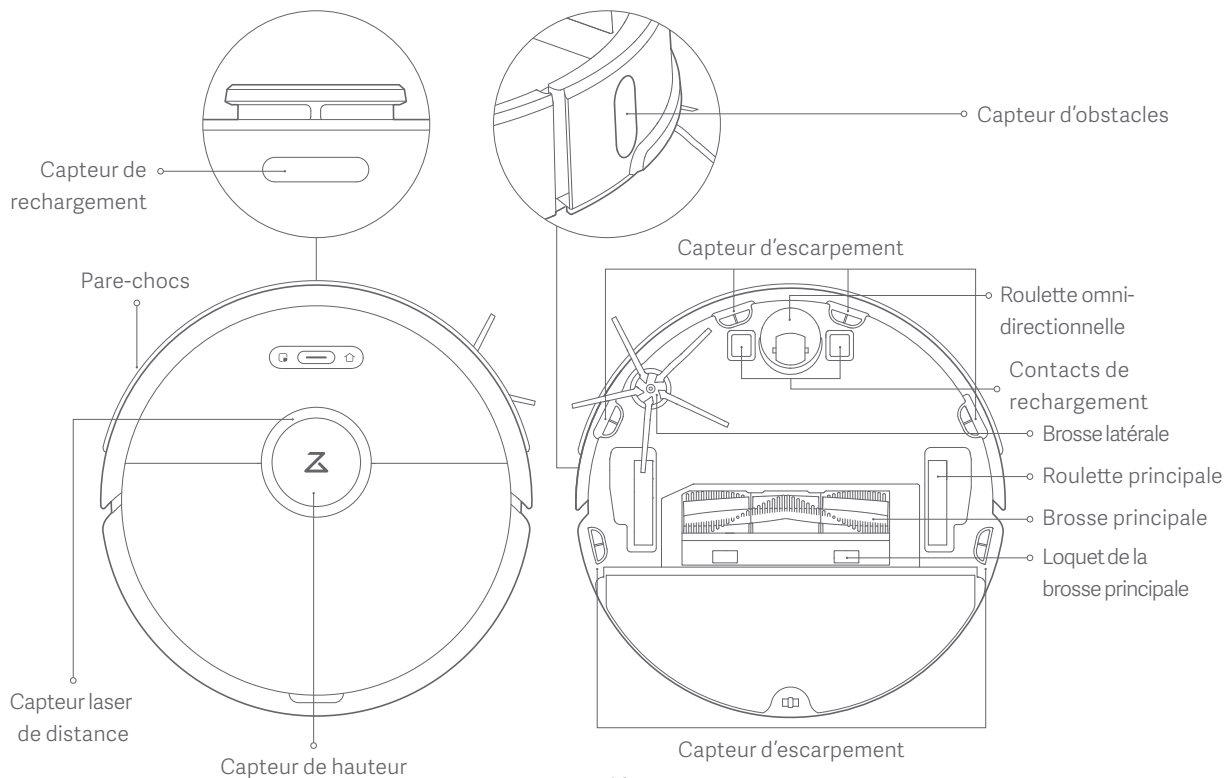

Présentation du produit

Module de serpillère

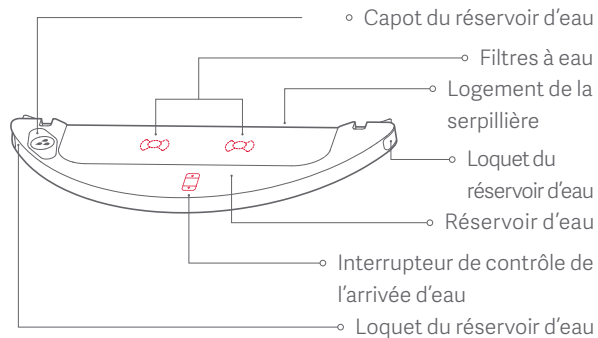

Station de recharge

Zone de transmission

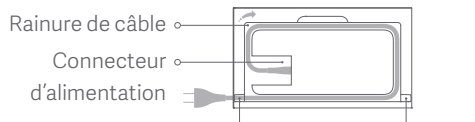
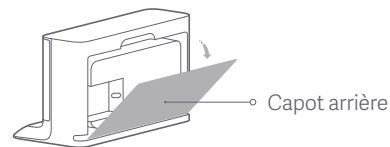
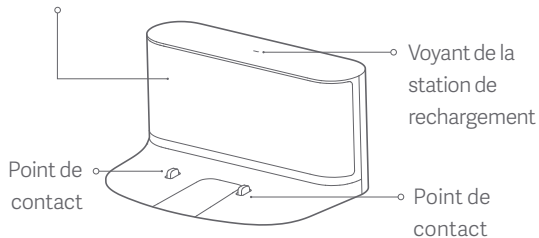

Ouverture de la rainure de câble

Installation

Configuration

1. Fixez le tapis imperméable sur la station de recharge à l'aide des rainures de guidage.

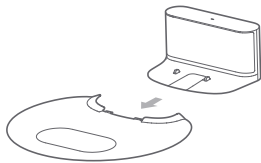

2. Placez la station de recharge contre un mur sur un sol plan et branchez-la. Masquez tous les câbles qui dépassent dans le logement des câbles.

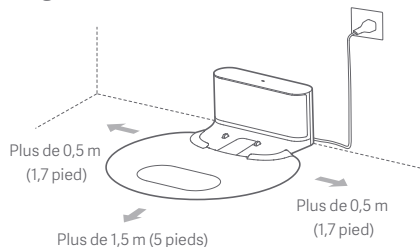

Remarques :

- Veillez à conserver un espace dégagé de 0,5 m (1,7 pied) des deux côtés de la station de recharge et de 1,5 m (5 pieds) devant celle-ci.
- Si vous laissez pendre à la verticale le câble d'alimentation, celui-ci risque d'être arraché par l'appareil pendant un nettoyage.
- Le voyant de la station de recharge est allumé lorsque la station est branchée sur le secteur et il est éteint lorsque l'appareil se recharge.

3. Allumez et chargez.

Maintenez enfoncé le bouton  pour allumer l'appareil, puis placez ce dernier sur la station de recharge afin qu'il se recharge. Le pack de batteries rechargeables lithium-ion hautes performances doit être rechargé régulièrement pour maintenir des performances de batterie optimales.

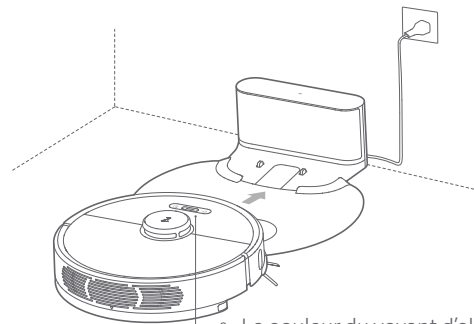

La couleur du voyant d'alimentation indique le niveau de la batterie.

- Blanc : niveau de la batterie \geq 20%
- Rouge : niveau de la batterie $<$ 20%

Remarque : Le produit ne s'allumera pas si la batterie est faible. Placez l'appareil sur la station de recharge afin qu'il se recharge.

4. Connexion avec l'application Xiaomi Home. (En option)

Installation

Ce produit fonctionne avec l'application Xiaomi Home. Contrôlez et interagissez avec votre appareil ainsi que d'autres appareils domotiques intelligents avec l'application Xiaomi Home.

Configuration rapide



① Télécharger l'app Xiaomi Home

Scannez le code QR pour télécharger et installer l'application. Vous serez redirigé vers la page de configuration si l'application est déjà installée. Sinon, recherchez « Xiaomi Home » dans l'App Store pour la télécharger et l'installer.



Remarque : Sur le site web de Roborock, vous trouverez des instructions spécifiques pour la connexion ainsi que des directives de téléchargement pour les appareils Android et iOS.

③ Réinitialiser le WIFI

Si vous rencontrez des problèmes avec le WIFI, réinitialisez celui-ci. Ouvrez le capot du haut pour voir le voyant WIFI. Maintenez enfoncés les boutons  et  jusqu'à ce que vous entendiez l'invite vocale « Reset WIFI (Réinitialisez le WIFI) ». La réinitialisation est complète lorsque le voyant WIFI clignote lentement. Le produit sera alors en attente d'une connexion.

Remarque : Si votre téléphone mobile n'a jamais été connecté au produit ou s'il y a un problème avec la connexion, réinitialisez le WIFI avant de tenter une connexion.

② Ajouter un appareil

Ouvrez l'application Xiaomi Home, touchez l'icône « + » en haut à droite et suivez les invites pour ajouter votre appareil.

* Cette application est appelée l'application Xiaomi Home en Europe (sauf en Russie). Le nom de l'application qui s'affiche sur votre appareil devrait être utilisé comme nom par défaut.

Remarque : la version de l'application a été mise à jour. Suivez les instructions basées sur la version actuelle de l'application.

La connexion WIFI ne prend en charge que des réseaux situés dans la bande 2,4 GHz, et non dans la bande 5 GHz.

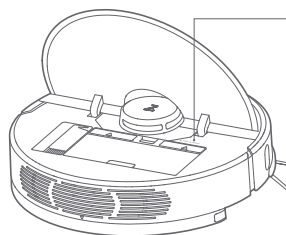

- Voyant WIFI
- Off : le WIFI est désactivé
- Clignotement lent : en attente de connexion
- Clignotement rapide : connexion en cours
- Voyant fixe : le WIFI est connecté

Installation

Utiliser la serpillière

5. Installer le module de serpillière.

① Régler le débit de l'écoulement de l'eau

Réglez le débit de l'écoulement de l'eau selon vos préférences.

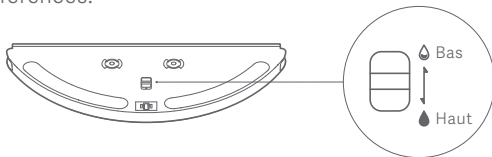

② Installer la serpillière

a. Installer une serpillière réutilisable

Humidifiez la serpillière et essorez-la. Insérez-la dans le point de montage et faites-la glisser le long de la rainure sur le réservoir d'eau, puis enfoncez-la.

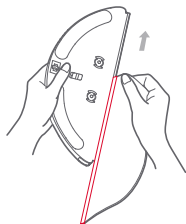

Remarque : Utiliser des bandes adhésives pour délimiter les tapis.

b. Installer une serpillière jetable

b1. Installer la plaque pour serpillière jetable

Insérez la plaque pour serpillière jetable dans la fente située sur le réservoir d'eau (voir illustration) en allant de la droite vers la gauche, puis enfoncez-la pour la mettre en place.

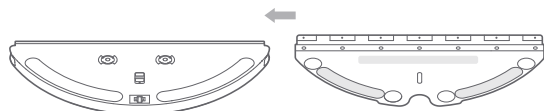

Plaque pour serpillière jetable

b2. Fixer une serpillière jetable

Placez le réservoir d'eau sur une surface plane avec la serpillière jetable tournée vers le haut. Alignez la serpillière sur la plaque et appuyez dessus. Appuyez sur les divers points de verrouillage pour fixer la serpillière sur la plaque.

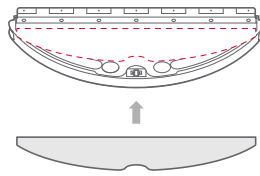

Serpillère jetable

Installation

Utiliser la serpillière

③ Remplir le réservoir d'eau

Ouvrez le réservoir d'eau, remplissez-le d'eau, puis refermez-le soigneusement.

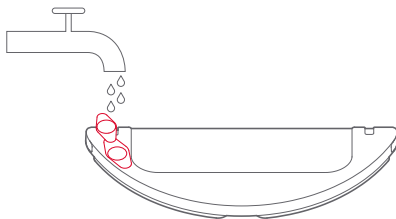

Remarque : Certains produits nettoyants pour sol ou certains désinfectants risquent de bloquer les filtres à eau.

④ Installer le module de serpillière

Alignez le module de serpillière sur les indicateurs d'alignement situés à l'arrière de l'appareil, puis enfoncez-le dans la fente jusqu'à ce que vous entendiez un clic.

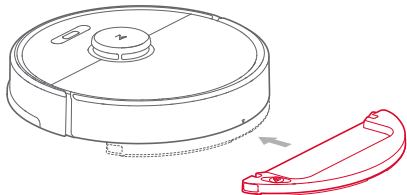

6. Lancer le nettoyage

Le rechargement est terminé lorsque le voyant d'alimentation cesse de clignoter lentement en blanc pour afficher une lumière fixe. Appuyez sur le bouton  ou utilisez l'app Xiaomi Home pour lancer le nettoyage.

7. Retirer le module de serpillière

Lorsqu'un cycle de nettoyage est terminé et que l'appareil est revenu à la station de rechargement, appuyez sur les loquets situés sur les deux côtés du module de serpillière et tirez vers l'arrière pour le retirer.

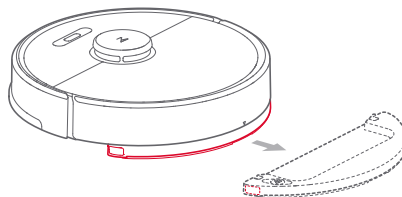



Remarques :

- Si le produit doit rester inutilisé, retirez le module de serpillière. Videz toute l'eau restant dans le réservoir et nettoyez la serpillière pour empêcher les moisissures ou les mauvaises odeurs.
- Si la station de rechargement est placée sur un plancher en bois, utilisez toujours le tapis imperméable pour éviter les fuites d'humidité au sol.



Mode d'emploi

On/Off

Maintenez enfoncé le bouton  pour allumer l'appareil. Le voyant d'alimentation va s'allumer et l'appareil va passer en mode veille. Lorsque l'appareil est inactif, maintenez enfoncé le bouton  pour l'éteindre et mettre fin au cycle de nettoyage en cours.

Remarque : Il n'est pas possible d'éteindre l'appareil pendant qu'il se recharge.

Pause

Pour mettre en pause le produit en cours d'exécution, appuyez sur n'importe quel bouton. Appuyez sur le bouton  pour relancer le nettoyage ou sur le bouton  pour mettre fin au cycle de nettoyage et renvoyer le produit à la station de rechargement.

Remarque : Ranger l'appareil sur la station de rechargement après une mise en pause arrête le cycle de nettoyage en cours.

Veille

Au bout de 10 minutes d'inactivité, le produit passe en mode veille et son voyant clignote lentement. Pour réveiller le produit, appuyez sur n'importe quel bouton.

Remarques :

- Le produit ne passe pas en mode veille lorsqu'il est connecté à la station de rechargement.
- Le produit s'éteint automatiquement s'il est en mode veille depuis plus de 12 heures.

Lancer le nettoyage

Appuyez sur le bouton  pour démarrer le nettoyage. Pendant le nettoyage, le produit va planifier un trajet approprié à partir de la carte qui a été générée de la zone scannée. Il commencera par nettoyer le long des bordures d'une zone, puis effectuera un trajet en forme de Z pour couvrir efficacement et rapidement la totalité de la zone sans omettre un centimètre carré.

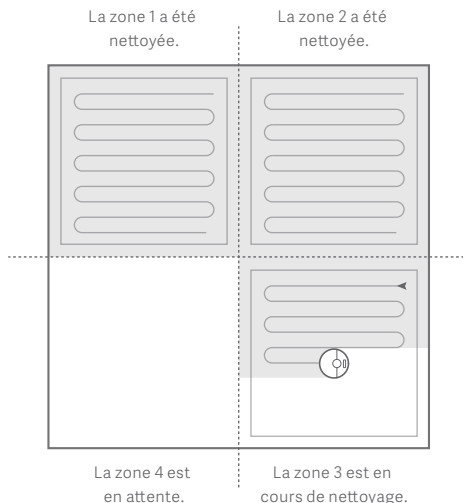

Mode d'emploi

Remarques :

- Il n'est pas possible de lancer un nettoyage si le niveau de la batterie est trop faible. Rechargez la batterie, puis relancez le nettoyage.
- Avant tout nettoyage, ne laissez pas traîner par terre les câbles (y compris le câble d'alimentation de la station de rechargement) afin d'éviter les coupures d'alimentation et d'endommager les câbles.
- Si un cycle de nettoyage s'est terminé dans les 10 minutes, par défaut, le nettoyage va se répéter.

Charge

Mode automatique : Après un nettoyage, l'appareil retourne automatiquement se recharger sur la station.

Mode manuel : En mode pause, appuyez sur le bouton  pour lancer le rechargement. Le voyant d'alimentation clignote lentement pendant que le robot se recharge.

Remarque : S'il n'arrive pas à retrouver la station de rechargement, l'appareil revient automatiquement à son point de démarrage. Placez manuellement l'appareil sur la station de rechargement afin qu'il se recharge.



Erreurs

Si une erreur se produit, le voyant d'alimentation clignote rapidement en rouge et un message vocal se fait entendre. Reportez-vous à la section Dépannage pour savoir quelles solutions appliquer.

Remarques :

- Le produit passe automatiquement en mode veille après 10 minutes d'inactivité en état d'erreur.
- Ranger l'appareil sur la station de rechargement alors qu'il est en état d'erreur arrête le cycle de nettoyage en cours.

Réinitialiser le WIFI

Si, pour une raison ou pour une autre, votre smartphone n'arrive pas à se connecter au produit, soulevez le couvercle du bac à poussière pour voir le voyant WIFI. Maintenez enfoncé le bouton  et le bouton  jusqu'à ce que vous entendiez un message vocal vous invitant à réinitialiser le WIFI. La réinitialisation est complète lorsque le voyant WIFI clignote lentement.

Remarque : Le WIFI sera automatiquement désactivé s'il faut plus d'une heure pour se connecter. Si vous avez besoin de vous reconnecter, réinitialisez le WIFI avant de procéder.

Nettoyage localisé

En mode veille ou pause, appuyez sur le bouton Nettoyage localisé pour démarrer le nettoyage localisé. Ce mode nettoie une zone de 1,5 m² (16,4 pieds carrés) autour du produit. Une fois le nettoyage effectué, le produit revient à son point de démarrage.

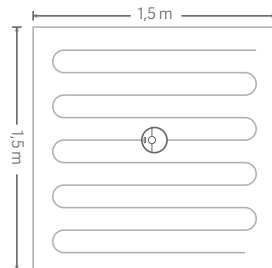

Remarque : le démarrage du nettoyage localisé en mode pause mettra fin au cycle de nettoyage en cours.

Mode d'emploi * Les fonctionnalités suivantes peuvent être activées dans l'app Xiaomi Home

Nettoyage de pièce

Envoyez le produit nettoyer des pièces particulières de votre domicile.

Remarque : L'utilisation de cette fonctionnalité n'est possible que si l'enregistrement de cartes a été activé.

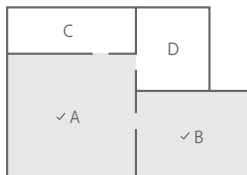

Nettoyage planifié

Planifiez à quel moment vous voulez que le produit démarre un nettoyage. Une fois le nettoyage effectué, le produit revient à sa station de rechargement.

Remarque : L'exécution d'un nettoyage planifié nécessite que le produit soit connecté à Internet et elle ne pourra pas s'effectuer si la connexion réseau est instable ou interrompue.

Nettoyage par zones

Dessinez une zone à nettoyer et envoyez le produit nettoyer cette zone.

Mode de nettoyage

Vous avez le choix entre plusieurs modes : Quiet (silencieux), Balanced (équilibré), Turbo ou MAX. Le mode par défaut est le mode Balanced (équilibré).

Nettoyer la zone cible spécifiée

Marquez sur la carte les points spécifiques à nettoyer et le produit se dirigera vers eux automatiquement.

Mode Do Not Disturb (DND – Ne pas déranger)

Tous les cycles de nettoyage actifs s'interrompent, aucun message vocal n'est émis et la luminosité de la lumière de l'anneau diminue fortement. Ce mode est activé par défaut entre 22 heures et 8 heures et il peut être désactivé ou ajusté à un autre horaire.

Zones interdites/Bandes adhésives de délimitation

Définissez des zones interdites et des barrières virtuelles qui empêchent le produit de pénétrer dans des zones définies.

Remarques :

- Le mode d'enregistrement de cartes est requis.
- Cette fonction ne doit être utilisée que pour définir des zones à ne pas nettoyer, pas pour isoler des zones dangereuses.
- Déplacer le produit ou modifier son environnement de base peut causer un échec de la lecture des cartes ou une perte des zones et des barrières enregistrées.

Mode d'emploi

Zones interdites/Bandes adhésives de délimitation

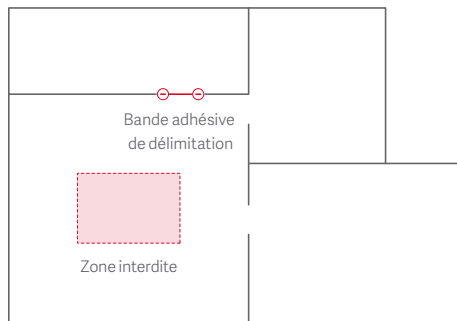

Autres fonctions de l'app

Actualisation des cartes en temps réel	Mode de pressurisation des tapis	Localisation du produit
Contrôle de l'aspiration	Durée du nettoyage	Appareils intelligents Xiaomi Home
Afficher les journaux de nettoyages	Contrôle à distance	Mode Ne pas déranger
Sélection de voix	Afficher le statut	Mises à jour du firmware

Remarque : Le détail des fonctions et de l'app peut évoluer en raison du développement continu et des mises à niveau successives de l'app. Reportez-vous à celle-ci pour plus de détails.

Remplir le réservoir d'eau ou nettoyer la serpillière au milieu d'un nettoyage

Si vous devez remplir le réservoir d'eau ou nettoyer la serpillière pendant un nettoyage, appuyez sur n'importe quel bouton pour mettre en pause le cycle de nettoyage et retirer le module de serpillière. Remplissez le réservoir d'eau ou nettoyez la serpillière, puis réinstallez le module de serpillière et appuyez sur le bouton  pour reprendre le cycle de nettoyage.

Station de recharge

Placez la station de recharge sur un sol plan et ménagez un espace dégagé d'au moins 0,5 m (1,7 pied) des deux côtés de la station de recharge et d'au moins 1,5 m (5 pieds) devant celle-ci.

Branchez-la sur le secteur. Pour pouvoir utiliser l'app Xiaomi Home, placez la station de recharge à portée du WIFI.

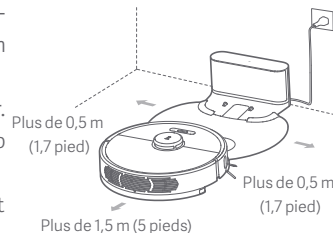

Remarque : N'exposez pas la station de recharge à la lumière directe du soleil. Veillez à ce que la zone du signal de position de la station de recharge soit dégagée, car la présence d'obstacles risquerait d'empêcher le produit de revenir automatiquement se recharger.

Maintenance de routine

Brosse principale * Nettoyage hebdomadaire

1. Retournez l'appareil et poussez sur le loquet pour retirer le capot de la brosse principale.
2. Soulevez la brosse principale pour la retirer et nettoyez ses roulements.
3. Faites tourner dans le sens indiqué pour le déverrouillage et retirez le capot de la brosse principale.
4. Utilisez l'outil fourni pour le nettoyage de la brosse principale afin d'ôter tous les éléments enchevêtrés sur la brosse principale ou sur ses roulements.
5. Réinstallez le capot et les roulements de la brosse principale dans le sens indiqué pour leur verrouillage.
6. Réinsérez la brosse principale et repoussez son capot en appuyant jusqu'à ce qu'il soit verrouillé par le loquet.

Remarque : Pour permettre un nettoyage efficace, il est recommandé de remplacer la brosse principale tous les six à douze mois.

Utiliser l'outil de nettoyage de la brosse principale

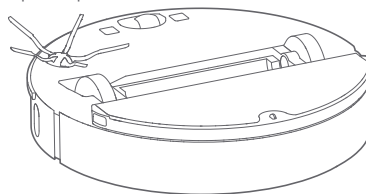
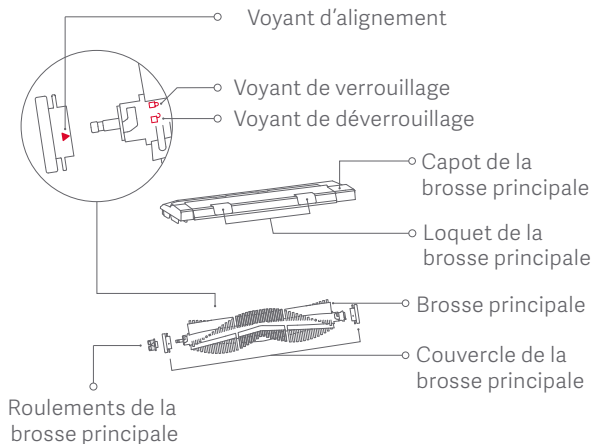
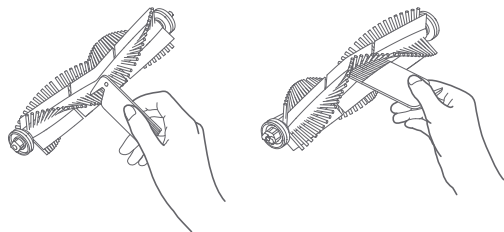

Maintenance de routine

Bac à poussière et filtre * Nettoyage hebdomadaire

1. Ouvrez le capot de l'appareil et appuyez sur le loquet du bac à poussière pour sortir celui-ci.

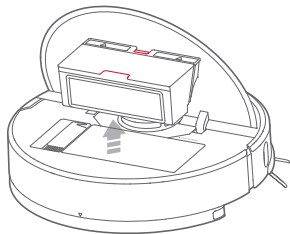

2. Ouvrez le couvercle du bac à poussière comme indiqué par la flèche et videz son contenu.

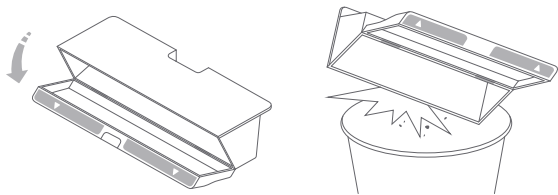

Nettoyer le filtre * Nettoyage bi-hebdomadaire

1. Ouvrez le capot du bac à poussière comme indiqué par la flèche.

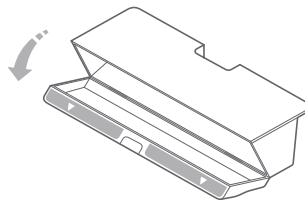

2. Remplissez d'eau propre le bac à poussière et refermez le couvercle. Secouez le bac à poussière et videz l'eau sale.

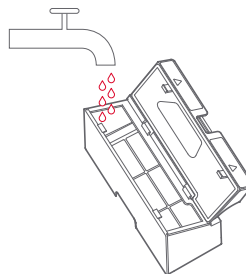

Remarque : Rincez à l'eau propre sans détergent.

Maintenance de routine

Nettoyer le filtre * Nettoyage bi-hebdomadaire

3. Retirez le filtre et rincez-le à l'eau.

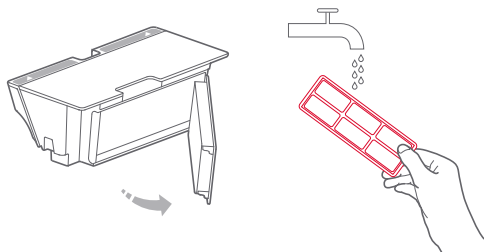

4. Rincez plusieurs fois et tapotez délicatement le cadre du filtre contre une surface dure pour faire tomber les saletés. Continuez jusqu'à ce que le filtre soit propre.

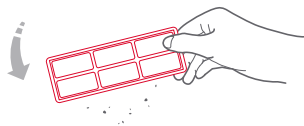

5. Laissez le filtre sécher complètement et réinstallez-le.

Remarques :

- Laissez le filtre sécher pendant 24 heures au moins avant de le réutiliser.
- Le mieux est d'utiliser deux filtres en alternance.

Batterie

Le produit est équipé d'une batterie rechargeable lithium-ion hautes performances. Pour des performances optimales de la batterie, conservez l'appareil rechargé.

Remarque : Si l'appareil doit rester inutilisé pendant une période prolongée, éteignez-le avant de le ranger et rechargez-le au moins tous les trois mois pour éviter que la batterie ne se dégrade pour cause de déchargement excessif.

Station de rechargement * Nettoyage mensuel

Utilisez un chiffon doux et sec pour nettoyer les contacts de rechargement présents sur la station.

Brosse latérale * Nettoyage mensuel

1. Retournez l'appareil pour ôter les vis qui se trouvent sur la brosse latérale.
2. Retirez la brosse latérale et nettoyez-la.
3. Réinstallez la brosse latérale et fixez les vis.

Remarque : Pour permettre un nettoyage efficace, il est recommandé de remplacer la brosse principale tous les trois à six mois.

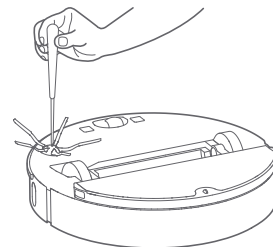

Maintenance de routine

Serpillière ordinaire * Nettoyer après utilisation

1. Retirez la serpillière de son module.

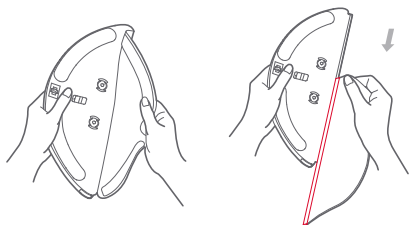

2. Nettoyez la serpillière et séchez-la.

Remarques :

- Retirez toujours la serpillière pour la nettoyer afin d'éviter que de l'eau sale ne bloque le filtre en s'écoulant dans le réservoir d'eau.
- Une serpillière trop sale risque de nuire à l'efficacité des lavages de sols. Nettoyez-la avant de l'utiliser.
- Pour permettre un nettoyage efficace, il est recommandé de remplacer la serpillière tous les trois à six mois.

Serpillière jetable

Lorsqu'une serpillière neuve est nécessaire, n'hésitez pas à jeter l'ancienne.

Remarque : Vous trouverez des serpillières jetables en vente sur www.roborock.com.

Ensemble de filtres * Remplacer tous les un à trois mois

1. Dégagez les filtres à eau comme indiqué.
2. Remplacez-les par des filtres neufs.



Remarque : Pour permettre un nettoyage efficace, il est recommandé de remplacer les filtres tous les un à trois mois, en fonction de la qualité de l'eau et de la fréquence d'utilisation.

Roulette omnidirectionnelle * Nettoyage mensuel

1. Retournez l'appareil et soulevez la roulette omnidirectionnelle.
2. Retirez les cheveux, les poils et les saletés présents sur le corps et sur l'axe de la roulette.
3. Réinstallez le corps de la roulette et appuyez fermement pour remettre celle-ci en place.

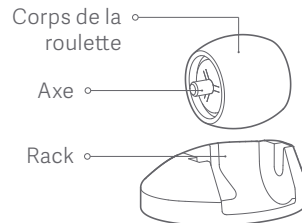

Remarque : Il n'est pas possible de retirer le support de la roulette omnidirectionnelle.



Maintenance de routine

Réinitialisation du système

Si des boutons ne répondent plus ou s'il est impossible d'éteindre l'appareil, réinitialisez le système en appuyant sur le bouton Reset (voir page 39). L'appareil redémarrera après avoir été réinitialisé.

⚠ La réinitialisation du système entraînera celle des modes de nettoyages planifiés, du WIFI et d'autres réglages.

Restauration de la configuration d'usine par défaut

Si un problème persiste malgré la réinitialisation du système, allumez l'appareil, puis maintenez enfoncé le bouton  . Appuyez en même temps sur le bouton Reset. Maintenez le bouton  enfoncé jusqu'à ce que vous entendiez un message vocal indiquant que la restauration de la version initiale du système a commencé. Le produit restaurera alors tous ses réglages par défaut.

Mise à jour du micrologiciel

Utilisez l'app Xiaomi Home pour mettre à jour le firmware. Connectez l'appareil à la station de rechargement et attendez que la capacité de la batterie soit supérieure à 20 % avant de procéder à la mise à jour.

Capteurs de l'appareil

Utilisez un chiffon doux et sec et nettoyez tous les capteurs :

1. les six capteurs d'escarpement, situés en bas de l'appareil
2. le capteur d'obstacles, situé à droite
3. les contacts de rechargement, situés en bas de la machine

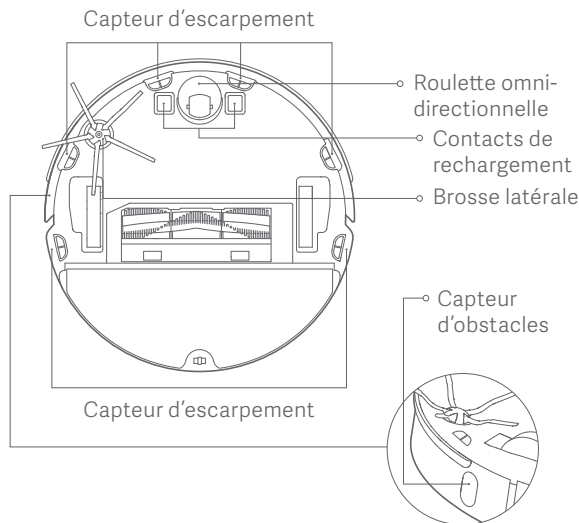

Paramètres de base

Corps de l'appareil

Nom	Spécifications
Modèle	roborock S6
Dimensions	353×350×96,5 mm
Batterie	batterie lithium 14,4 V/5200 mAh
Poids	3,6 kg environ
Connexion sans fil	connexion WIFI Direct
Tension nominale	14,4 V CC
Alimentation nominale	58W

Station de rechargement

Nom	Spécifications
Modèle	CDZ08RR ou CDZ09RR
Dimensions	160×232×116 mm
Alimentation nominale	42W
Tension d'entrée	100-240 VCA
Tension de sortie	20 VCC 1,8 A
Fréquence nominale	50-60 Hz

Dépannage

Lorsqu'une erreur d'exécution se produit, le voyant d'alimentation clignote rapidement en rouge et un message vocal se fait entendre. Le tableau ci-dessous vous aidera à résoudre le problème.

Erreur affichée	Solution
Erreur 1 : Tournez l'unité laser et vérifiez qu'il n'y a pas de bourrage ou qu'elle n'est pas bloquée.	Le laser est coincé ou il a été bloqué. Éliminez tous les blocages et refaites une tentative. Si le problème persiste, déplacez l'appareil en un nouvel endroit et redémarrez-le.
Erreur 2 : Nettoyez le pare-chocs et tapotez-le légèrement.	Le pare-chocs est coincé. Tapotez légèrement sur le pare-chocs pour éliminer tous les blocages. Si vous ne trouvez aucun blocage, déplacez l'appareil en un nouvel endroit et redémarrez-le.
Erreur 3 : Déplacez l'appareil en un nouvel endroit et redémarrez.	Une roulette n'est pas en contact avec le sol. Déplacez l'appareil en un nouvel endroit et redémarrez-le.
Erreur 4 : Nettoyez les capteurs d'escarpement, déplacez l'appareil à l'écart des pentes éventuelles, puis redémarrez.	L'appareil est en veille. Déplacez-le en un nouvel endroit et redémarrez-le. Ce problème peut être causé par un capteur d'escarpement sale. Essayez le capteur et refaites une tentative.
Erreur 5 : Retirez et nettoyez la brosse principale et ses roulements.	Il est possible que de la saleté se soit accumulée sur la brosse principale. Retirez celle-ci et nettoyez-la ainsi que ses roulements.
Erreur 6 : Retirez la brosse latérale et nettoyez-la.	Il est possible que de la saleté se soit accumulée sur la brosse latérale. Retirez-la pour la nettoyer.
Erreur 7 : Vérifiez que les roulettes ne sont pas bloquées, puis déplacez l'appareil vers un nouvel endroit et redémarrez.	Il est possible que de la saleté se soit accumulée sur la roulette principale. Retirez-la et redémarrez l'appareil.
Erreur 8 : Retirez tous les obstacles aux alentours de l'appareil.	L'appareil risque d'être coincé ou bloqué sur un obstacle. Dégagez les obstacles qui l'entourent.

Dépannage

Erreur 9 : Réinstallez le bac à poussière et le filtre.	Réinstallez le bac à poussière et le filtre et vérifiez qu'ils sont correctement installés. Si le problème persiste, essayez de remplacer le filtre.
Erreur 10 : Vérifiez le filtre. S'il est humide, utilisez un filtre sec. S'il est sec, nettoyez-le et refaites une tentative.	Le filtre n'est pas complètement sec. Laissez-le sécher pendant 24 heures au moins avant de le réutiliser. Le filtre est peut-être bloqué. Nettoyez-le et redémarrez l'appareil. Si le problème persiste, remplacez le filtre.
Erreur 11 : Un champ magnétique de grande intensité a été détecté. Déplacez l'appareil à l'écart de la bande adhésive de délimitation et redémarrez.	Au démarrage, l'appareil est trop proche d'une bande adhésive de délimitation. Déplacez-le et redémarrez.
Erreur 12 : Le niveau de la batterie est trop faible. Rechargez-la avant utilisation.	Batterie faible. Rechargez avant utilisation.
Erreur 13 : Erreur de chargement. Nettoyez les contacts de rechargement et refaites une tentative.	Avec un chiffon sec, essuyez l'appareil et les contacts de rechargement de la station.
Erreur 14 : Erreur de batterie.	La température de la batterie est trop élevée ou trop basse. Avant toute utilisation, attendez que la température de la batterie revienne à la normale.
Erreur 15 : Nettoyez le capteur d'obstacles	Le capteur d'obstacles est bloqué par de la poussière. Essayez le capteur.
Erreur 16 : Placez l'appareil sur un sol plan et démarrez-le.	L'appareil démarre sur un plan incliné. Placez-le sur un sol plan et redémarrez-le.
Erreur 17 : Erreur du module de brosse latérale. Réinitialisez l'appareil.	Un dysfonctionnement s'est produit au niveau du module de brosse latérale. Réinitialisez le système et refaites une tentative.

Dépannage

Erreur 18 : Erreur de ventilateur. Réinitialisez l'appareil.	Un dysfonctionnement s'est produit au niveau du ventilateur de l'aspirateur. Réinitialisez le système et refaites une tentative.
Erreur 21 : L'on a appuyé sur le capteur de hauteur. Déplacez l'appareil et redémarrez.	L'on a appuyé sur le capteur de hauteur ou celui-ci est coincé. Déplacez l'appareil en un nouvel endroit et redémarrez.
Erreur 22 : Nettoyez le capteur de chargement sur l'appareil	Le capteur de chargement est bloqué par la poussière. Essuyez le capteur.
Erreur 23 : Nettoyez la zone de transmission sur la station de rechargement.	Des obstacles entravent le fonctionnement de la station de rechargement. Dégagez les obstacles.
Erreur interne. Essayez de réinitialiser le système.	Dysfonctionnement dû à une erreur interne. Réinitialisez le système.

Remarque : Réinitialiser le système peut résoudre certains problèmes.

Si le problème persiste malgré l'application des conseils ci-dessus, envoyez un e-mail à notre service après-vente :

Support USA/hors Europe : support@roborock.com

Support Europe : support@roborock-eu.com

FAQ

Type de problème	Solution
Allumage impossible	Le niveau de la batterie est faible. Remplacez l'appareil sur la station de rechargement afin qu'il se recharge. La température de la batterie est trop faible ou trop élevée. Utilisez l'appareil dans une plage de températures comprises entre 4°C (39°F) et 40°C (104°F).
Chargement impossible	La station de rechargement n'est pas branchée. Vérifiez que les deux extrémités du câble d'alimentation sont correctement branchés. Le contact est mauvais. Nettoyez le contact sur la station de rechargement et le contact de rechargement sur l'appareil. Vérifiez que le voyant de rechargement est bien allumé.
Lenteur du rechargement	Utilisé à des températures élevées ou faibles, l'appareil réduit automatiquement la vitesse du rechargement afin de prolonger l'autonomie de la batterie. Les zones des contacts de rechargement sont peut-être sales. Utilisez un chiffon sec pour les nettoyer.
Rechargement impossible	Il y a trop d'obstacles à proximité de la station de rechargement. Placez celle-ci dans un espace ouvert. L'appareil est trop éloigné de la station de rechargement. Placez-le à proximité de celle-ci.
Comportement anormal	Éteignez l'appareil, puis rallumez-le.
Bruits pendant un nettoyage	Il est possible que des corps étrangers se soient accumulés sur la brosse principale, la brosse latérale, la roulette omnidirectionnelle ou la roulette principale. Nettoyez-les après avoir éteint l'appareil.
Diminution de la capacité de nettoyage ou fuites de poussière	Le bac à poussière est plein. Videz-le. Le filtre est bloqué. Nettoyez-le. Des corps étrangers se sont accumulés sur la brosse principale. Nettoyez-les.

FAQ

Impossible de se connecter au WIFI	<p>Le WIFI est désactivé Réinitialisez le WIFI et refaites une tentative.</p> <p>Le signal WIFI est médiocre. Assurez-vous que l'appareil se trouve dans une zone où la réception du signal WIFI est bonne.</p> <p>Connexion WIFI anormale : Réinitialisez le WIFI et téléchargez la version la plus récente de l'app mobile pour refaire une tentative de connexion.</p>
Le nettoyage planifié ne fonctionne pas	<p>Le niveau de la batterie est faible. Il faut que le niveau de la batterie dépasse les 20 % pour que le nettoyage planifié puisse démarrer.</p>
La batterie se vide-t-elle si l'appareil se trouve sur la station de rechargement ?	<p>L'utilisation de la batterie est extrêmement faible lorsque l'appareil se trouve sur la station de rechargement, cela, afin de préserver des performances optimales pour la batterie.</p>
Pour les trois premières utilisations, dois-je recharger la batterie pendant au moins 16 heures ?	<p>La batterie lithium n'a pas d'effet mémoire ; ce n'est donc pas un problème de la laisser se recharger complètement.</p>
Pas ou peu d'eau pendant le lavage des sols	<p>Vérifiez s'il y a de l'eau dans le réservoir ; réglez sur élevé le volume d'eau ; rincez la serpillière ; remplacez le filtre ou appliquez les instructions du manuel utilisateur pour installer correctement la serpillière.</p>
Trop d'eau pendant le lavage des sols	<p>Assurez-vous que le couvercle du réservoir d'eau et le filtre sont correctement installés et réglez sur bas le volume d'eau.</p>
Le nettoyage ne reprend pas après un rechargement	<p>Vérifiez que l'appareil n'est pas en mode Ne pas déranger, car le nettoyage ne peut pas reprendre dans ce mode. La reprise du nettoyage n'est pas possible dans le cas d'un rechargement manuel ou lorsqu'on place l'appareil sur la station de rechargement.</p>
Impossible de ramener automatiquement l'appareil vers la station de rechargement après un nettoyage localisé ou un changement de position	<p>Après un nettoyage localisé ou un changement important de position, l'appareil génère une nouvelle carte. Si la station de rechargement est trop éloignée, l'appareil ne sera pas en mesure de revenir automatiquement se recharger. Vous devrez le placer manuellement sur la station de rechargement.</p>

Déclaration de conformité pour l'UE

Par la présente, nous :

Nom du fabricant	Beijing Roborock Technology Co.,Ltd.
Adresse	Floor6, Suite6016,6017,6018, Building C, Kangjian Baosheng Plaza, No.8 Heiquan Road, Haidian District, Beijing, P.R.CHINA

déclarons que cette Déclaration est émise sous notre seule responsabilité et que les produits :

Description des produits	Robot aspirateur et accessoires
Désignation(s) des types (modèles)	roborock S6

ont été vérifiés par tests et trouvés conformes aux dispositions des directives UE suivantes :

RED Directive 2014/53/EU Article 3.1 a): Safety&Health 1. EN 60335-1:2012 + A11:2014 + AC:2014 + A13:2017 2. EN 60335-2-2:2010 + A11:2012 + A1:2013 3. EN 62311:2008 4. EN 62233:2008	1. Appareils ménagers et appareils électriques similaires–Partie sécurité 1 : Exigences générales 2. Appareils ménagers et appareils électriques similaires–Partie sécurité 2-2 : Exigences particulière pour les aspirateurs et les appareils de nettoyage par aspiration d'eau 3. Évaluation des équipements électroniques et électriques en ce qui concerne les restrictions de l'exposition d'êtres humains aux champs électromagnétiques (de 0 Hz à 300 GHz) 4. Méthodes de mesure des champs électromagnétiques des appareils ménagers et similaires en ce qui concerne l'exposition d'êtres humains
---	---

Déclaration de conformité pour l'UE

<p>RED Directive 2014/53/EU Article 3.1 b): EMC</p> <ol style="list-style-type: none"> 1. Draft EN 301 489-1 V2.2.0 2. Draft EN 301 489-17 V3.2.0 3. EN 55014-1:2017 4. EN 55014-2: 2015 5. EN 61000-3-2: 2014 6. EN 61000-3-3: 2013 	<ol style="list-style-type: none"> 1. Norme de compatibilité électromagnétique (EMC) pour les équipements et les services radio ; Partie 1 : Exigences techniques communes ; norme harmonisée couvrant les exigences essentielles de l'article 3.1(b) de la directive 2014/53/UE et les exigences essentielles de l'article 6 de la directive 2014/30/UE 2. Norme de compatibilité électromagnétique (EMC) pour les équipements et les services radio ; Partie 17 : Conditions spécifiques pour les systèmes de transmissions de données à large bande ; norme harmonisée couvrant les exigences essentielles de l'article 3.1(b) de la directive 2014/53/UE 3. Exigences de compatibilité électromagnétique pour les appareils ménagers, les outils électriques et les dispositifs similaires Partie 1 : Émissions 4. Compatibilité électromagnétique – Exigences pour les appareils ménagers, les outils électriques et les dispositifs similaires Partie 2 : Immunité – Norme famille produits 5. Compatibilité électromagnétique (EMC) – Partie 3-2 : Limites – Limites pour les émissions de courant harmonique (courant en entrée ≤ 16 A par phase). 6. Compatibilité électromagnétique (EMC) – Partie 3-3 : Limites – Limitation des modifications et des fluctuations de tension et scintillements dans les systèmes publics de fourniture de basse tension pour les équipements à courant nominal de ≤ 16 A par phase et non soumis à un branchement conditionnel.
<p>RED Directive 2014/53/EU Article 3.2: Radio Spectrum EN 300 328 V2.1.1</p>	<p>Systèmes de transmission large bande ; équipements de transmission de données opérant dans la bande ISM 2,4 GHz et utilisant des techniques de modulation large bande ; norme harmonisée couvrant les exigences essentielles de l'article 3.2 de la directive 2014/53/UE</p>
<p>ROHS Directive 2011/65/EU EN50581:2012</p>	<p>Documentation technique pour l'évaluation des produits électriques et électroniques par rapport aux restrictions des substances dangereuses.</p>

Description des produits	Station de rechargement et accessoires
Désignation(s) des types (modèles)	Station de rechargement, modèles : CDZ08RR ou CDZ09RR.

ont été vérifiés par tests et trouvés conformes aux dispositions des directives UE suivantes :

Déclaration de conformité pour l'UE

<p>Low Voltage Directive 2014/35/EU</p> <ol style="list-style-type: none">1. EN 60335-1:2012 + A11:20142. EN 60335-2-29:2004 + A2:20093. EN 62233:2008	<ol style="list-style-type: none">1. Appareils ménagers et appareils électriques similaires–Partie sécurité 1 : Exigences générales2. Appareils ménagers et appareils électriques similaires–Partie sécurité 2-29 : Exigences particulières pour les chargeurs de batterie3. Méthodes de mesure des champs électromagnétiques des appareils ménagers et des dispositifs similaires en ce qui concerne l'exposition d'êtres humains
<p>EMC Directive 2014/30/EU</p> <ol style="list-style-type: none">1. EN 55014-1:20172. EN 55014-2: 20153. EN 61000-3-2: 20144. EN 61000-3-3: 2013	<ol style="list-style-type: none">1. Exigences de compatibilité électromagnétique pour les appareils ménagers, les outils électriques et les dispositifs similaires Partie 1 : Émissions2. Compatibilité électromagnétique – Exigences pour les appareils ménagers, les outils électriques et les dispositifs similaires Partie 2 : Immunité – Norme famille produits3. Compatibilité électromagnétique (EMC) – Partie 3-2 : Limites – Limites pour les émissions de courant harmonique (courant en entrée ≤ 16 A par phase).4. Compatibilité électromagnétique (EMC) – Partie 3-3 : Limites – Limitation des modifications et des fluctuations de tension et scintillements dans les systèmes publics de fourniture de basse tension pour les équipements à courant nominal de ≤ 16 A par phase.
<p>ROHS Directive 2011/65/EU EN50581:2012</p>	<p>Documentation technique pour l'évaluation des produits électriques et électroniques par rapport aux restrictions des substances dangereuses.</p>

Personne responsable de cette déclaration :

Nom en caractères d'imprimerie : Rui.Shen

Fonction : Directeur de la qualité

Signature : *Rui. Shen.*

Date d'émission : 14 juin 2018

Lieu d'émission : Floor6, Suite6016,6017,6018, Building C, Kangjian Baosheng Plaza,
No.8 Heiquan Road, Haidian District, Beijing, P.R.CHINA

Informations WEEE

Mise au rebut correcte de ce produit. Cette marque indique que, dans l'ensemble de l'UE, ce produit ne doit pas être mis au rebut avec les autres déchets ménagers. Pour empêcher les nuisances à l'environnement ou à la santé provoquées par une mise au rebut non contrôlée des déchets, vous devez recycler le produit de manière responsable afin de permettre la réutilisation durable de ses matériaux. Pour retourner votre appareil usagé, passez par les systèmes en place de retour et de collecte ou contactez le commerçant chez qui le produit a été acheté. Le produit pourra être pris en charge dans le cadre d'un recyclage sûr pour l'environnement.

Korrekte Entsorgung dieses Produkts Innerhalb der EU weist dieses Symbol darauf hin, dass dieses Produkt nicht über den Hausmüll entsorgt werden darf. Altgeräte enthalten wertvolle recyclingfähige Materialien, die einer Wiederverwertung zugeführt werden sollten und um der Umwelt bzw. der menschlichen Gesundheit nicht durch unkontrollierte Müllbeseitigung zu schaden. Bitte entsorgen Sie Altgeräte deshalb über geeignete Sammelsysteme oder senden Sie das Gerät zur Entsorgung an die Stelle, bei der Sie es gekauft haben. Diese wird dann das Gerät der stofflichen Verwertung zuführen.



Informations de garantie

Informations de garantie

Le vendeur offre une garantie qui respecte la législation du pays de résidence du client, avec un minimum de un an, à partir de la date à laquelle l'appareil a été vendu à l'utilisateur final.

La garantie ne couvre que les défauts de matériel ou de fabrication.

Les réparations dans le cadre de la garantie ne peuvent être effectuées que par un centre de services agréé.

Toute réclamation dans le cadre de la garantie doit être accompagnée de la facture d'achat d'origine (comportant la date d'achat).

La garantie ne s'appliquera pas dans les cas suivants :

usure normale

utilisation incorrecte (par exemple, surcharge de l'appareil, utilisation d'accessoires non agréés, force exercée sur l'appareil, dommages causés par des influences externes, dommages causés par le non-respect des consignes du manuel utilisateur comme le branchement sur des prises électriques non conformes ou non-respect des instructions d'installation)
démontage partiel ou complet de l'appareil

Sécurité laser

Le capteur laser de distance de ce produit respecte les normes des produits laser de classe I stipulées dans IEC 60825-1:2014 et il ne génère pas de rayonnement laser dangereux