

Manuale d'uso dell'aspirapolvere lava e asciuga Roborock

Leggere attentamente questo manuale prima di utilizzare il presente prodotto e conservarlo adeguatamente per riferimenti futuri.

Italiano

Contenuto

056	Informazioni sulla sicurezza
059	Presentazione del prodotto
062	Istruzioni per l'uso
066	Manutenzione ordinaria
068	Parametri di base
068	Risoluzione dei problemi
069	Problemi comuni
070	Dichiarazione di conformità UE
070	Informazioni RAEE
070	Informazioni sulla garanzia

Informazioni sulla sicurezza

Restrizioni d'uso

- Non utilizzare l'aspirapolvere in ambienti esterni, commerciali o industriali: è destinato esclusivamente all'uso domestico.
- Non conservare l'aspirapolvere in alcuna parte dell'auto per evitare che le temperature alte o basse pregiudichino la durata della batteria.
- Non utilizzare l'aspirapolvere in ambienti con umidità elevata o temperature superiori a 40 °C o inferiori a 4 °C.
- I bambini devono essere supervisionati per assicurarsi che non giochino con l'apparecchio.
- L'uso di questo apparecchio non è destinato a persone (inclusi bambini) con ridotte capacità fisiche, sensoriali o mentali, o con mancanza di esperienza e conoscenza, a meno che queste siano supervisionate o abbiano ricevuto istruzioni in merito all'uso del prodotto stesso da parte di una persona responsabile della loro sicurezza (CB).
- Questa apparecchiatura può essere utilizzata da bambini di età pari o superiore a 8 anni e persone con ridotte capacità fisiche, sensoriali o mentali o prive di esperienza e conoscenza se hanno ricevuto supervisione o istruzioni sull'uso dell'apparecchio in modo sicuro e ne comprendono i pericoli connessi. I bambini non devono giocare con l'apparecchio. Le operazioni di pulizia e manutenzione da parte dell'utente non devono essere eseguite da bambini senza supervisione (UE).

Informazioni sulla sicurezza

- Tenere i capelli, gli indumenti larghi, le dita e tutte le parti del corpo lontani da aperture e parti mobili.
- Tenere gli arti e gli animali domestici lontano dalle testine delle spazzole rotanti per evitare lesioni.
- Non toccare l'alimentatore né utilizzare il prodotto con le mani bagnate per evitare lesioni.
- Non aspirare sostanze che bruciano o fumanti (come mozziconi di sigaretta non spenti).
- Non aspirare oggetti duri o appuntiti (come materiali per l'edilizia, vetro e chiodi).
- Utilizzare questo prodotto conformemente alle istruzioni del manuale d'uso. Gli utenti sono responsabili di eventuali perdite o danni che possono derivare dall'utilizzo improprio del presente prodotto.
- Questo prodotto deve essere utilizzato esclusivamente in aree al di sotto dei 3.000 metri sul livello del mare.

Batteria e ricarica

AVVERTENZA

- Non ricaricare batterie non ricaricabili.
- Questo prodotto contiene batterie sostituibili esclusivamente da personale esperto.
- Il prodotto può essere ricaricato usando solo un alimentatore S036-1A256140HA o S036-1A256140HE fornito in dotazione.

Informazioni sulla sicurezza

- Non utilizzare batterie, alimentatori o basi di terzi.
- Non smontare, riparare o modificare la batteria, l'alimentatore o la base.
- Non ricaricare l'aspirapolvere o installare la base nei pressi di fonti di calore o in aree umide (come termosifoni o bagni).
- Non pulire l'adattatore o la base con un panno umido e non toccare nessuno di questi elementi con le mani bagnate.
- Se il cavo di alimentazione è danneggiato o rotto, interromperne immediatamente l'utilizzo e rivolgersi all'assistenza post-vendita.
- Se l'aspirapolvere non verrà utilizzato per un periodo di tempo prolungato, ricaricarlo completamente, scollegare l'alimentatore e posizionarlo in un luogo fresco e asciutto.
- Assicurarsi di ricaricarlo una volta ogni tre mesi per evitare che la batteria si scarichi eccessivamente.

Trasporto

- Si raccomanda di trasportare l'aspirapolvere nell'imballaggio originale.

Nota

- Sciacquare il filtro almeno una volta al mese con acqua corrente. Per i dettagli, fare riferimento alla sezione Manutenzione.

Presentazione del prodotto

Corpo

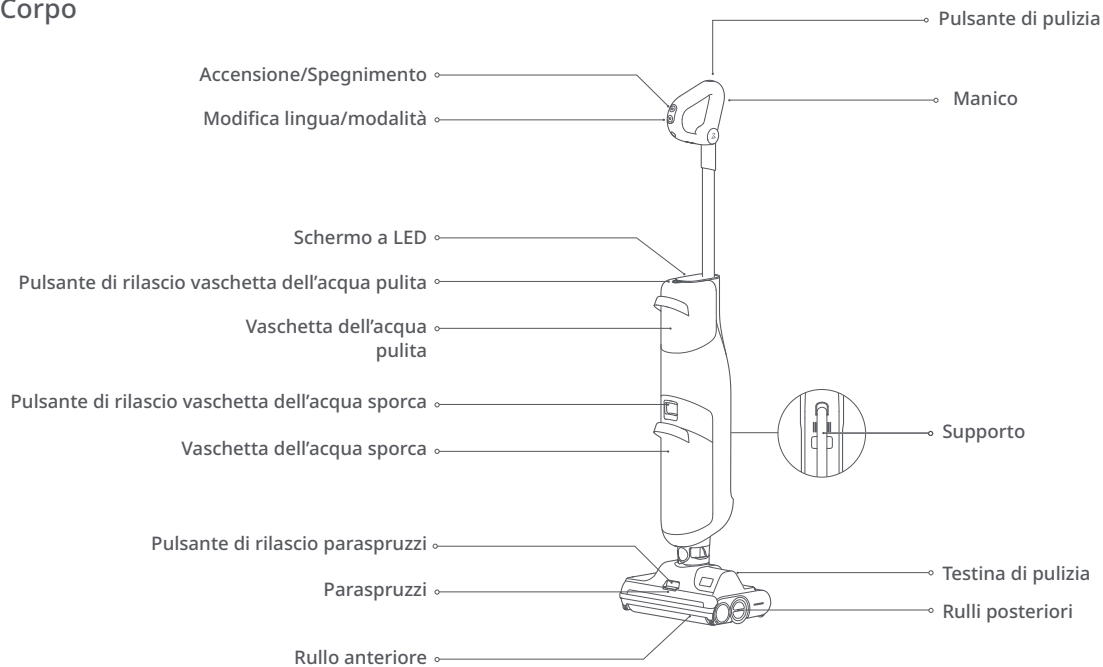

Presentazione del prodotto

Accessori

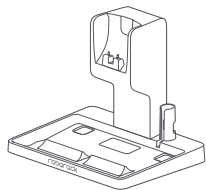

Base



Spazzola per manutenzione

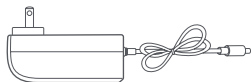

Alimentatore

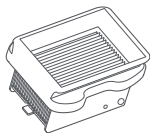

Filtro

Funzioni dello schermo

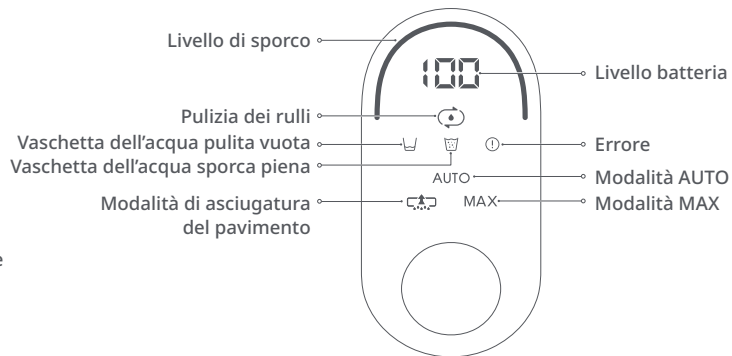

Presentazione del prodotto

Configurazione dell'aspirapolvere

1. Inserire l'estremità del manico nel corpo dell'aspirapolvere, come mostrato, fino a farlo scattare in posizione. Si precisa che il pulsante di accensione deve essere rivolto in avanti.
2. Per rimuovere il manico, tirarlo delicatamente mentre si inserisce un perno nel foro sul retro del corpo dell'aspirapolvere per consentire la pressione del pulsante di rilascio.

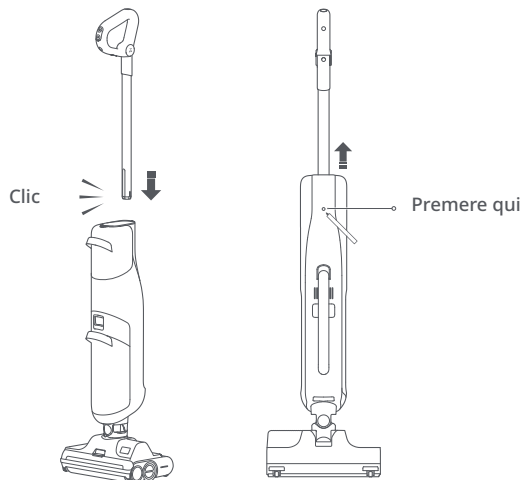

Installazione della base di ricarica

1. Collegare la parte superiore e quella inferiore della base di ricarica come mostrato, assicurandosi che siano saldamente fissate.

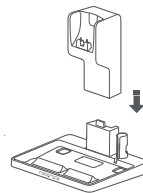

2. Collegare l'alimentatore al retro della base di ricarica e inserirlo in una presa. Avvolgere il cavo in eccesso attorno agli appositi perni di gestione sul retro della base.
3. Per smontare, premere il pulsante di rilascio sul retro della base e tirare per separare la parte superiore e quella inferiore.

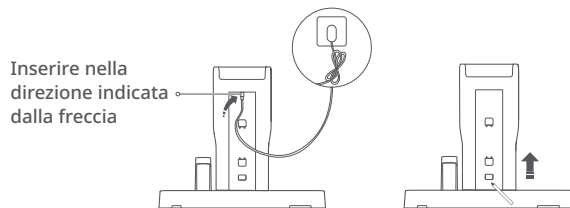

Istruzioni per l'uso

Riempimento della vaschetta dell'acqua pulita

1. Spingere il pulsante di rilascio della vaschetta dell'acqua pulita e rimuoverla.
2. Capovolgere la vaschetta dell'acqua pulita e aprire il tappo. Aggiungere abbastanza acqua pulita per pulire l'area richiesta. In caso di pulizia profonda, aggiungere il detergente per pavimenti Roborock diluito secondo le indicazioni presenti sul flacone del detergente in questione. Non aggiungere un quantitativo eccessivo di detergente.

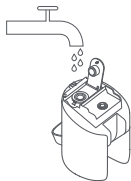
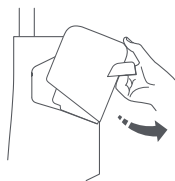

3. Chiudere il coperchio della vaschetta dell'acqua e assicurarsi che sia in posizione.
4. Reinstallare prima la parte inferiore della vaschetta dell'acqua pulita, quindi spingere verso l'interno per fissarla in posizione.

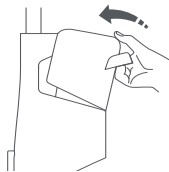
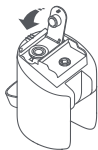

Note:

- Per prevenire la corrosione, utilizzare solo la soluzione detergente fornita da Roborock.
- Per evitare di deformare la vaschetta dell'acqua, utilizzare solo acqua fredda.

Avvio dell'aspirapolvere

1. Inclinare il corpo a un'angolazione confortevole e premere il pulsante di accensione per avviare l'aspirapolvere. Il livello di batteria e la modalità correnti sono visualizzati al centro dello schermo e il livello di sporco è indicato nella parte superiore.
2. Per evitare che l'acqua sporca fuoriesca, mantenere l'aspirapolvere in posizione verticale. Non distenderlo.

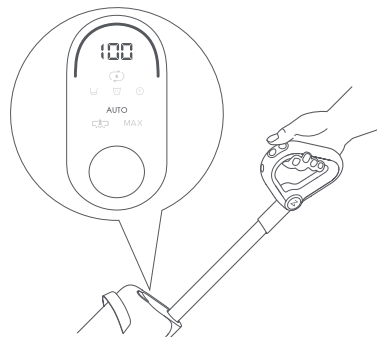

Nota: non è possibile utilizzare il pulsante di accensione quando l'aspirapolvere è in carica.

Istruzioni per l'uso

Passaggio ad altre modalità

1. Premere il pulsante di modifica lingua/modalità per alternare tra le modalità AUTO e MAX.
2. Tenere premuto il pulsante di modifica lingua/modalità per 3 secondi per passare alla modalità di asciugatura del pavimento. Per tornare alla modalità AUTO, premere di nuovo il pulsante di modifica lingua/modalità. Lo schermo visualizzerà l'icona per la modalità corrente.

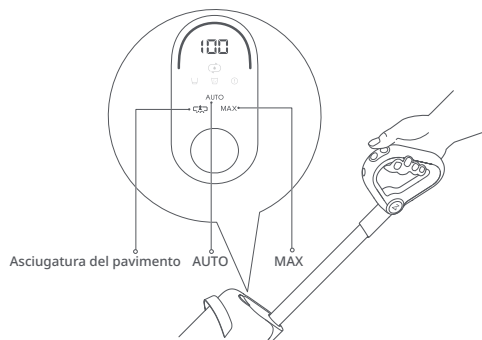

Note:

- La modalità di asciugatura del pavimento è utile per rimuovere l'acqua pulita da ambienti umidi come i bagni. Non deve essere utilizzata quando la profondità dell'acqua supera i 10 mm (0,4 pollici).
- La modalità di asciugatura del pavimento è limitata a un minuto. Dopodiché riprenderà la modalità AUTO.

Arresto

Quando l'aspirapolvere è in uso, premere il pulsante di accensione per riportarlo in modalità standby.

Aggiunta e svuotamento dell'acqua

Quando la vaschetta dell'acqua sporca si riempie o quella dell'acqua pulita si svuota durante l'uso, l'aspirapolvere smetterà automaticamente di funzionare e produrrà un messaggio sonoro o visivo. Aggiungere acqua nella vaschetta dell'acqua pulita o svuotare la vaschetta dell'acqua sporca come richiesto prima di continuare.

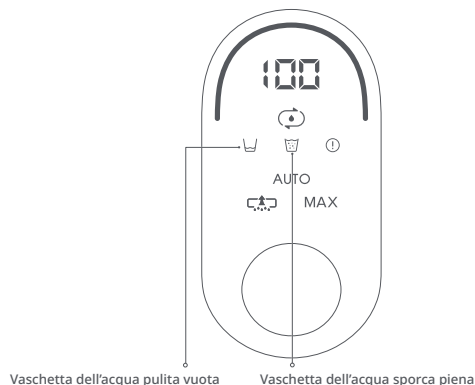

Istruzioni per l'uso

Svuotamento della vaschetta dell'acqua sporca

1. Spingere il pulsante di rilascio della vaschetta dell'acqua sporca e rimuoverla.
2. Tenere saldamente il manico con una mano e sollevare delicatamente il coperchio.

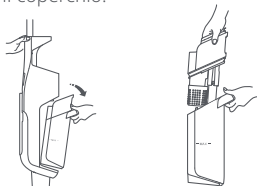

3. Eliminare l'acqua sporca, quindi rimuovere e svuotare lo sporco dalla cartuccia filtrante presente sul fondo del coperchio.
4. Reinstallare la cartuccia filtrante e riposizionare il coperchio.
5. Inclinare la vaschetta dell'acqua sporca come mostrato, quindi inclinarla verso l'alto per bloccarla in posizione.

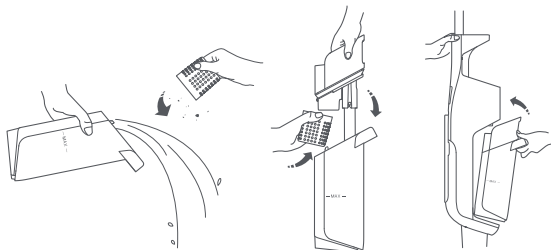

Nota: la cartuccia filtrante impedisce allo sporco di bloccare il tubo dell'acqua. È possibile rimuoverla se lo si ritiene necessario.

Standby e spegnimento

Quando si arresta l'aspirapolvere, questo entrerà in modalità standby e il suo schermo visualizzerà il livello della batteria e la modalità corrente. Si spegnerà completamente se lasciato inattivo per 5 minuti durante la modalità standby.



Istruzioni per l'uso

Ricarica e autopulizia * Autopulizia dopo ogni utilizzo

Porre l'aspirapolvere in posizione verticale nella base di ricarica. Il messaggio vocale "Caricamento" indica che è stato posizionato in modo sicuro.

1. Premere il pulsante di pulizia sulla parte superiore del manico per avviare l'autopulizia. L'operazione richiede circa 2 minuti.
2. Svuotare la vaschetta dell'acqua sporca al termine dell'autopulizia.

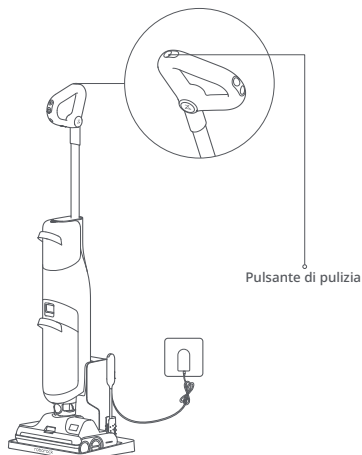

Note:

- Dopo l'uso, posizionare sempre l'aspirapolvere sulla base di ricarica per evitare macchie d'acqua.
- Se l'aspirapolvere è spento, premere il pulsante di accensione per accenderlo prima di avviare l'autopulizia.

Attivazione/Disattivazione degli avvisi vocali

In modalità standby, premere entrambi i pulsanti di pulizia e di modifica lingua/modalità per 3 secondi per attivare/disattivare gli avvisi vocali.

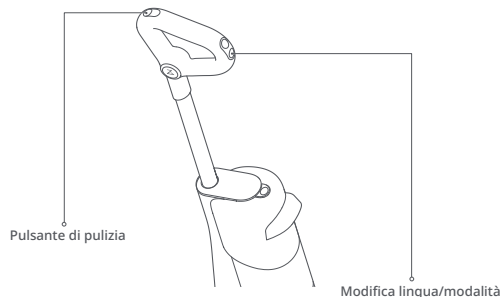

Modifica della lingua degli avvisi vocali

Posizionare l'aspirapolvere sulla base di ricarica, quindi tenere premuto il pulsante di modifica lingua/modalità per 10 secondi per accedere alla selezione della lingua. Premere il pulsante di modifica lingua/modalità per passare da una lingua all'altra. Fermarsi quando si sente la lingua desiderata, quindi tenere premuto il pulsante di modifica lingua/modalità per 5 secondi per selezionarla e uscire dal menu di selezione della lingua. Premere il pulsante di accensione per uscire senza applicare nessuna selezione.

Manutenzione ordinaria

Manutenzione del prodotto

1. Utilizzare solo componenti ufficiali. I servizi di garanzia potrebbero non essere disponibili se vengono utilizzati ricambi non autorizzati.
2. In caso di inutilizzo del prodotto per un periodo di tempo prolungato, ricaricarlo completamente e scollegarlo dall'alimentazione prima di riporlo in un luogo fresco e asciutto. Non riporlo in un ambiente in cui può essere esposto alla luce solare diretta o all'umidità. Ricaricarlo completamente almeno ogni 3 mesi per evitare che la batteria si scarichi eccessivamente.

Pulizia dell'aspirapolvere

Pulire l'aspirapolvere con un panno morbido e asciutto. Scollegare l'alimentatore e assicurarsi che l'aspirapolvere sia spento prima della pulizia.

Pulizia della vaschetta dell'acqua sporca e del filtro

* Pulire settimanalmente

1. Estrarre la vaschetta dell'acqua sporca, sollevare il coperchio, svuotare l'acqua sporca, quindi rimuovere la cartuccia filtrante nella parte inferiore del coperchio.
2. Rimuovere lo sporco attaccato alla vaschetta e pulire la cartuccia filtrante con la spazzola per manutenzione in dotazione.
3. Sciacquare il filtro con acqua fredda, quindi rimuovere l'acqua in eccesso.
4. Lasciar asciugare i componenti prima di reinstallarli.

Note:

- Attendere fino a 24 ore per l'asciugatura del filtro. Se necessario, utilizzare un secondo filtro.
- Non toccare il filtro con le mani né con spazzole e oggetti taglienti onde evitare di danneggiarlo.



Pulizia dei rulli * Pulire settimanalmente

1. Rimuovere l'aspirapolvere dalla base, assicurandosi di tenerlo spento. Estrarre il supporto e posizionare l'aspirapolvere in modo sicuro.
2. Spingere il pulsante di rilascio del paraspruzzi e tirare il coperchio verso l'esterno per rimuoverlo.
3. Estrarre il rullo anteriore utilizzando il pulsante di rilascio a sinistra.

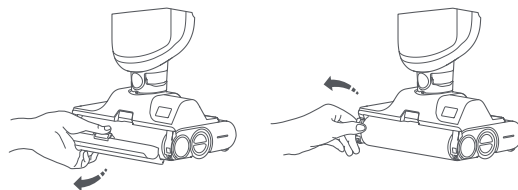

4. Afferrare i rulli posteriori sinistro e destro con entrambe le mani e ruotarli, come mostrato, tirandoli nella direzione indicata.

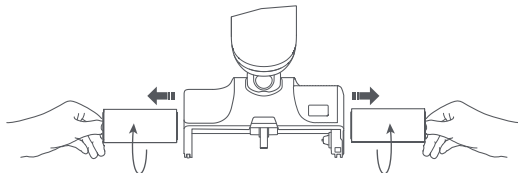

Manutenzione ordinaria

5. Tagliare i capelli impigliati e rimuovere eventuali detriti incorporati utilizzando la spazzola di manutenzione fornita.
6. Togliere il cappuccio laterale del rullo, rimuovere i capelli impigliati e riposizionarlo.



Reinstallazione dei rulli

1. Per reinstallare il rullo anteriore, allineare il lato destro con l'albero del rullo, quindi spingere il lato sinistro nella corrispondente fessura.
2. Per reinstallare il paraspruzzi, inserire i ganci su entrambi i suoi lati nei fori corrispondenti sulla testina, quindi premere il paraspruzzi fino a farlo scattare in posizione.
3. Per installare i rulli posteriori, posizionare i rulli sinistro e destro, contrassegnati rispettivamente in rosso e blu, sui lati corretti della testina.

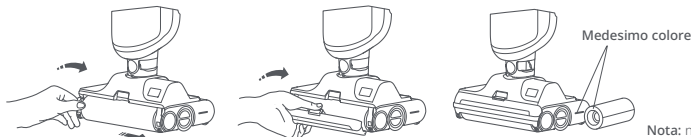

4. Afferrare i rulli posteriori sinistro e destro con entrambe le mani e allinearli con l'albero del rullo posteriore. Ruotare i rulli come mostrato mentre li si spinge verso l'interno per l'installazione.

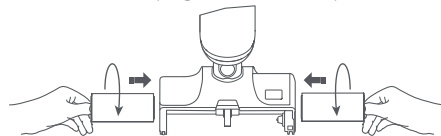

Pulizia della testina e del tubo dell'acqua sporca

* Pulire settimanalmente

1. Ripiegare il supporto e posizionare l'aspirapolvere in modo sicuro. Rimuovere la vaschetta dell'acqua sporca e tutti i rulli.
2. Pulire la fessura della spazzola a rullo e il tubo dell'acqua sporca con la spazzola per manutenzione in dotazione.
3. Reinstallare i rulli e la vaschetta dell'acqua sporca.

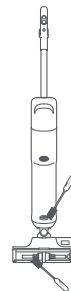

Nota: non lavare la testina di pulizia direttamente con acqua.

Parametri di base

Corpo

Modello	WD1S1A
Dimensioni	1.112 mm x 270 mm x 191 mm
Peso	5 kg
Potenza nominale	260 W
Tensione nominale	21,6 V ---/22,2 V ---
Tempo di ricarica	< 4 ore
Batteria	Batteria agli ioni di litio da 22,2 V/4.500 mAh Batteria agli ioni di litio da 21,6 V/4.600 mAh

Alimentatore

Modello	S036-1A256140HE o S036-1A256140HA
Ingresso nominale	100-240 V~50/60 Hz, 1,0 A
Uscita nominale	25,6 V ---1,4 A
Batteria	Batteria agli ioni di litio da 22,2 V/4.500 mAh Batteria agli ioni di litio da 21,6 V/4.600 mAh

Risoluzione dei problemi

Se si verifica un errore durante il funzionamento, l'aspirapolvere smetterà di funzionare e riprodurrà un avviso vocale. Seguire le istruzioni fornite dall'avviso.

Errore

Batteria scarica. Ricaricare ora.

Vaschetta dell'acqua pulita vuota. Riempire ora.

Vaschetta dell'acqua sporca piena. Svuotarla ora.

Errore. Eliminare eventuali ostruzioni nella testina di pulizia e riavviare.

Per il supporto post-vendita, contattare il team di supporto aziendale all'indirizzo:

Europa: support@roborock-eu.com

Australia: service@roborock.com.au

Problemi comuni

Problema	Soluzione
Lo schermo non si accende. L'aspirapolvere non si avvia.	<ul style="list-style-type: none">• Batteria scarica. Ricaricare prima dell'uso.
L'acqua sporca non viene aspirata dal pavimento.	<ul style="list-style-type: none">• Rimuovere i rulli e la vaschetta dell'acqua sporca per verificare la presenza di ostruzioni nel tubo dell'acqua sporca o nella presa di aspirazione e se il filtro è intasato. Eliminare tutti i blocchi, pulire il filtro e assicurarsi che la vaschetta dell'acqua sporca e il filtro siano stati installati correttamente prima di riprovare.
Vi è uno strano odore durante l'uso.	<ul style="list-style-type: none">• Pulire i rulli, la vaschetta dell'acqua sporca e il filtro.
L'aspirapolvere non si carica quando è inserito nella base.	<ul style="list-style-type: none">• Controllare i contatti di ricarica sulla base di ricarica e il componente corrispondente sul corpo.
La pulizia crea molte bolle.	<ul style="list-style-type: none">• Utilizzare solo soluzioni detergenti Roborock con l'aspirapolvere. Non aggiungere altre soluzioni detergenti nella vaschetta dell'acqua o sul pavimento.
Lo schermo è acceso, ma i pulsanti non rispondono.	<ul style="list-style-type: none">• Tenere premuto il pulsante di accensione per 5 secondi per forzare il riavvio dell'aspirapolvere.
L'avviso vocale "Vaschetta dell'acqua pulita vuota" persiste dopo aver riempito la vaschetta.	<ul style="list-style-type: none">• Utilizzare solo acqua di rubinetto. Non utilizzare acqua purificata.

Dichiarazione di conformità UE

Shenzhen Roborock Innovation Technology Co., Ltd., dichiara che questa attrezzatura è conforme alle Direttive e Norme europee, e relativi emendamenti. Il testo completo della dichiarazione di conformità UE è disponibile al seguente indirizzo Internet:
<https://global.roborock.com/pages/compliance>

Informazioni RAEE

Smaltimento corretto di questo prodotto. Questo marchio indica che questo prodotto non deve essere smaltito con altri rifiuti domestici in tutta l'UE. Per evitare possibili danni all'ambiente o alla salute umana derivanti dallo smaltimento incontrollato dei rifiuti, riciclarlo responsabilmente per promuovere il riutilizzo sostenibile delle risorse materiali. Per restituire il dispositivo utilizzato, fare uso dei sistemi di restituzione e raccolta o contattare il rivenditore presso il quale è stato acquistato il prodotto. I suddetti soggetti sono responsabili del riciclo sicuro per l'ambiente.



Informazioni sulla garanzia

Il periodo di garanzia dipende dalle leggi del paese in cui viene venduto il prodotto e la garanzia è a carico del venditore.

La garanzia copre solo difetti di materiale o lavorazione.

Le riparazioni in garanzia possono essere eseguite solo da un centro di assistenza autorizzato. Quando si presenta un reclamo in garanzia, è necessario presentare la fattura di acquisto originale (recante la data di acquisto).

La garanzia non si applica in caso di:

- Normale usura.
- Uso errato, ad esempio, sovraccarico dell'apparecchio, uso di accessori non approvati, uso della forza.
- Danni causati da fattori esterni.
- Danni causati dall'inosservanza del manuale d'uso, ad esempio, il collegamento a una rete elettrica non idonea o la mancata osservanza delle istruzioni di installazione.
- Apparecchiature parzialmente o completamente smantellate.