

# Инструкция по эксплуатации робота-пылесоса Xiaowa

Внимательно прочитайте эту инструкцию перед использованием устройства и сохраните ее на будущее.

Xiaowa

# Информация о технике безопасности

## Ограничения

- Данное устройство предназначено только для уборки в помещениях. Не используйте его на улице (например, на неогороженной террасе), на иных поверхностях, кроме пола (например, на диване), и в помещениях коммерческого или производственного назначения
- Не используйте устройство на приподнятых неогороженных поверхностях (например, на полу верхнего этажа, террасе без ограждения и мебели)
- Не используйте устройство при температуре выше 40 °C или ниже 4 °C, а также на мокрых или липких поверхностях
- Перед эксплуатацией устройства уберите с пола кабели, чтобы они не запутались во время работы пылесоса
- Чтобы пылесос не останавливался во время работы, а также для защиты ценных вещей от повреждения перед включением пылесоса необходимо убрать с пола хрупкие и другие предметы (например, вазы и пластиковые пакеты)
- Не оставляйте детей без присмотра и проследите, чтобы они не играли с устройством
- Данное устройство не предназначено для использования лицами (в том числе детьми) с ограниченными физическими, сенсорными или умственными способностями либо лицами без теоретической подготовки и опыта использования устройства. Данные лица могут пользоваться устройством только под руководством или согласно указаниям лица, отвечающего за их безопасность (СВ)

# Информация о технике безопасности

- Дети старше 8 лет и лица с ограниченными физическими, сенсорными или умственными способностями либо лица без теоретической подготовки и опыта использования устройства могут пользоваться данным устройством под руководством более опытного лица или согласно указаниям по его безопасной эксплуатации и при условии, что они понимают связанные с ним риски. Не разрешайте детям играть с устройством. Не разрешайте детям самостоятельно выполнять очистку и техническое обслуживание устройства (ЕС)
- Храните инструменты для очистки основной щетки в недосягаемом для детей месте
- Не ставьте на пылесос какие-либо предметы (в том числе детей и домашних животных), вне зависимости от того, работает он или нет
- Не подносите волосы, свободную одежду, пальцы и другие части тела к отверстиям и движущимся элементам устройства
- Не допускайте попадания в устройство горячих предметов (например, непотушенных окурков)
- Не используйте устройство на коврах с высоким ворсом (также пылесос может плохо работать на коврах темного цвета)
- Не используйте устройство для очистки поверхностей с твердыми или острыми предметами (такими как строительный мусор, стекло и гвозди)
- Не берите устройство за крышку лазерного датчика расстояния, крышку основного устройства или противоударный буфер
- Перед очисткой или техническим обслуживанием устройства его необходимо выключить и достать вилку из розетки
- Не используйте для очистки какой-либо части устройства жидкость или мокрую ткань

# Информация о технике безопасности

- Не пользуйтесь моющим модулем на коврах
- Используйте устройство в соответствии с инструкцией по эксплуатации. Любой ущерб или убытки в результате ненадлежащего использования устройства несет пользователь

Батарея и зарядка

## ПРЕДУПРЕЖДЕНИЕ

- Для зарядки батареи используйте съемное устройство xiaoma CDZ03RR или CDZ04RR, поставляемое вместе с пылесосом
- Не разбирайте, не ремонтируйте и не модифицируйте батарею или зарядный блок
- Держите зарядный блок вдали от источников тепла (таких как нагревательные элементы)
- Перед утилизацией устройства необходимо извлечь батарею
- Для извлечения батареи нужно отключить устройство от электросети
- Батарея должна быть утилизирована безопасным способом. Не выбрасывайте отработавшие батареи в мусор. Сдайте их компании, профессионально занимающейся утилизацией
- Не очищайте контакты зарядного устройства влажной тряпкой или мокрыми руками
- В случае повреждения шнура питания его замену должен выполнить производитель, его сервисный агент или другие лица с соответствующей квалификацией
- При отправке пылесоса его необходимо отключить и при возможности положить в оригинальную коробку

# Информация о технике безопасности

- Если пылесос долго не будет использоваться, его необходимо полностью зарядить, выключить и поместить на хранение в сухое прохладное место, а затем во избежание полного разряда батареи заряжать не реже, чем раз в три месяца

## Перечень неисправностей робота-пылесоса

Перечень неисправностей робота-пылесоса	
Элемент	Неисправность
Основное устройство	Не работают функции, указанные в инструкции
	Не включается питание
	Некорректно работает основная щетка, боковая щетка, вентилятор или основное колесо
Зарядный блок	Основное устройство не заряжается
Шнур питания	На зарядный блок не поступает питание

Зарядная док-станция xiaowa CDZ03RR/CDZ04RR для пылесоса Xiaowa Robotic: E2 Series ,E3 Series, встроенный комплект литийионных перезаряжаемых батарей.

Информация по комплекту литийионных перезаряжаемых батарей

	E2 Series	E3 Series
Модель	BRR-1P4S-2600S/BRR-1P4S-2600D	BRR-2P4S-5200S/BRR-2P4S-5200D
Номинальная емкость	2600mAh/37.44Wh	5200mAh/74.88Wh
Номинальное напряжение	14.4VDC	14.4VDC
Ограниченное напряжение зарядки	16.8VDC	16.8VDC
Номер телефона	4	8

## Информация по технике безопасности для лазера

Данный лазерный датчик расстояния разработан строго в соответствии со стандартом безопасности IEC 60825-1:2014 Класс 1 и не испускает вредоносное лазерное излучение

# Введение

## Устройство

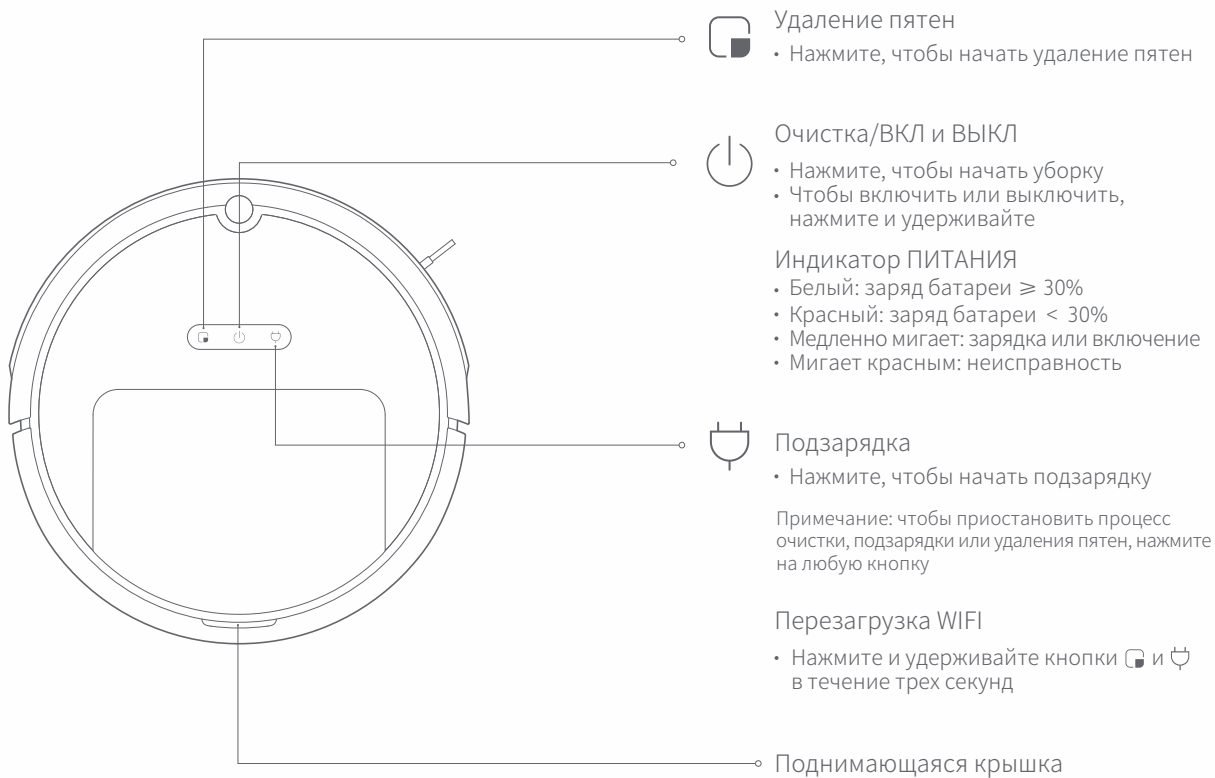

# Введение

## Список деталей



Емкость для воды



Ткань для влажной уборки

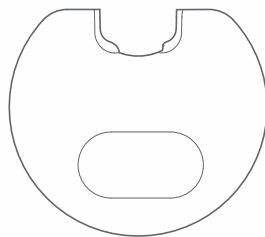

Влагостойкая подставка

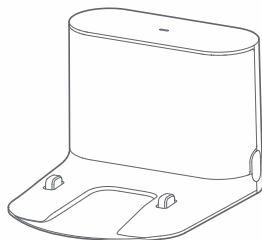

Зарядная база



Инструмент для очистки  
основной щетки

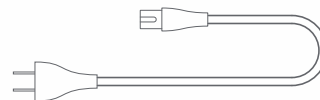

Кабель питания

# Введение

Мусоросборник

Устройство

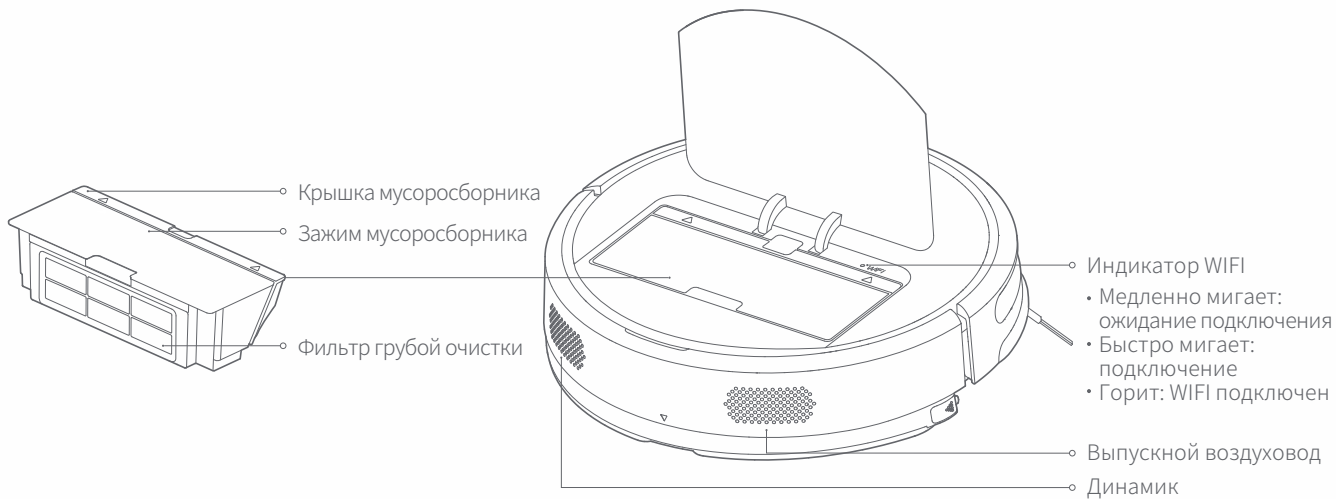



# Введение

## Устройство и датчик

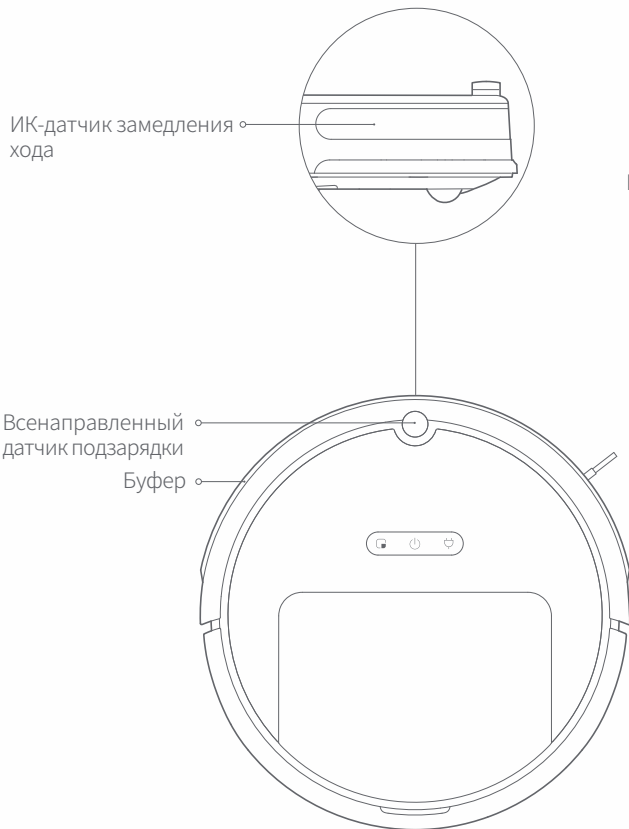

## Зарядный блок

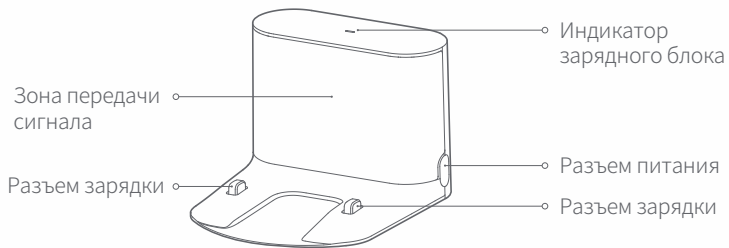

## Датчик выступов

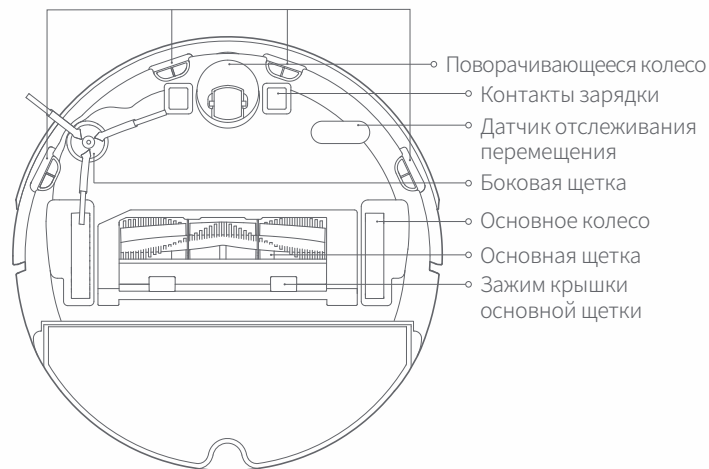

# Установка

- 1 Вставьте док-станцию в паз водозащитной наклейки прочно зафиксируйте ее

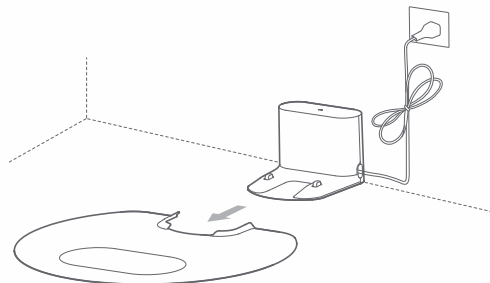

- 2 Разместите док-станцию на ровной поверхности возле стены и подключите ее к источнику питания.

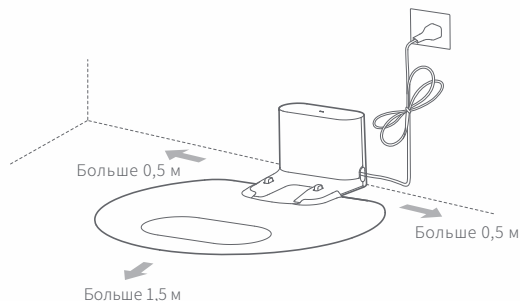

Примечание.

- Убедитесь, что свободное пространство с обеих сторон от док-станции составляет, не менее 0,5 м, а перед док-станцией - не менее 1,5 м
- При перпендикулярном размещении или провисании относительно поверхности силовой кабель может попасть под колеса пылесоса. Это может привести к смещению или отключению док-станции от электросети.
- При подключении док-станции к электросети световой индикатор светится, а при отключении — гаснет.

- 3 Запуск и зарядка

Включите прибор длительным нажатием на клавишу , дождитесь, пока загорится световой индикатор, затем разместите прибор на док-станции для зарядки.

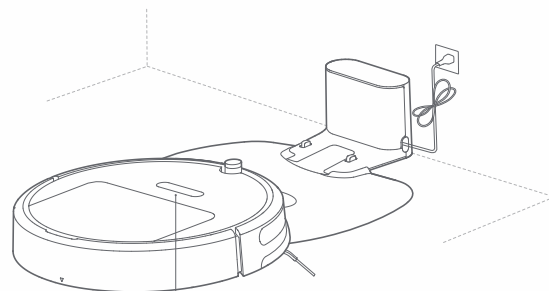

- Цвет светового индикатора сети указывает на уровень заряда аккумулятора
- Белый: уровень заряда  $\geq 20\%$
  - Красный: уровень заряда  $< 20\%$

Примечание. При недостаточном уровне заряда аккумулятора устройство может не запускаться. В этом случае пылесос следует разместить непосредственно на док-станции.

- 4 Подключите мобильное приложение (этот пункт можно пропустить)

# Установка

Продукт совместим с интеллектуальной платформой Mi Home, им можно управлять с помощью приложения Mi Home. Он поддерживает систему MIUI и допускает подключение к другим интеллектуальным продуктам Mi Home

## Быстрая установка

### ① Загрузите приложение



Найдите приложение "Mi Home" в магазине App Store/Google Play или сканируйте приведенный ниже QR-код, чтобы загрузить и установить приложение Mi Home.



### ② Добавить устройство

Перейдите на страницу "Мое устройство" в приложении Mi Home и нажмите "+" в верхнем правом углу страницы, чтобы добавить устройство. Добавленное устройство можно найти в списке "Мое устройство"

### ③ Перезагрузите WIFI

Откройте верхнюю крышку, чтобы проверить состояние индикатора WIFI, рядом с кнопкой сброса. Нажмите и удерживайте кнопки  и , пока не услышите голосовую подсказку "Reset WIFI" (Перезагрузите WIFI). Сброс завершен, когда индикатор WIFI начинает медленно мигать, и пылесос переходит в состояние ожидания подключения.

# Установка

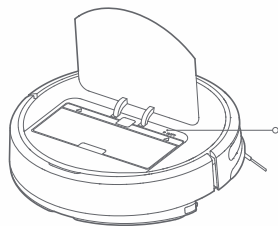

Индикатор WiFi

- Медленно мигает: ожидание подключения
- Быстро мигает: подключение
- Горит: WiFi подключен

Примечание. Если ваш мобильный телефон не подключается к устройству, см. раздел «Перезагрузка WiFi» инструкции по эксплуатации

## 5 Установка модуля влажной уборки

- ① Заполнение бака водой: откройте крышку бака, заполните его водопроводной водой, после чего закройте его.

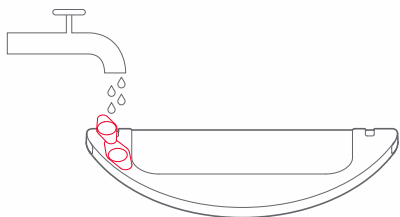

Примечание. Некоторые химические средства для мытья пола или дезинфицирующие растворы могут приводить к засорению фильтровального картриджа в баке. Используйте подобные средства с осторожностью.

- ② Установка матерчатой накладки для влажной уборки: намочите матерчатую накладку и выжмите ее. Вставьте в разъем на водяном баке и прочно зафиксируйте ее.

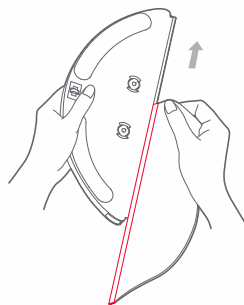

- ③ Установка модуля: состыкуйте отметки в задней части устройства и на модуле влажной уборки, вставьте модуль параллельно устройству до щелчка, свидетельствующего о надлежащей установке модуля.

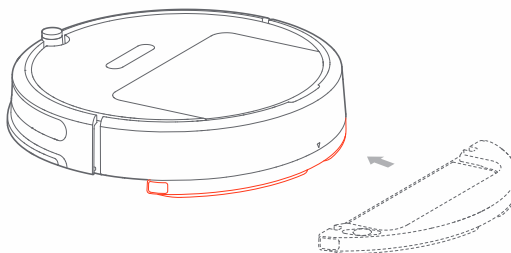

Примечание: для достижения наилучшего эффекта использовать модуль влажной уборки рекомендуется после трехкратного выполнения процесса сухой уборки

# Установка

## 6 Активация процесса сухой уборки

Когда световой индикатор питания перестает мигать белым, это свидетельствует о завершении зарядки. После этого кратким нажатием на клавишу  или посредством мобильного клиентского приложения можно активировать процесс сухой уборки

Примечание. Матерчатую накладку рекомендуется промывать каждые 30 минут - это позволит обеспечить надлежащую скорость подачи воды и оптимальный эффект от уборки

## 7 Извлечение модуля влажной уборки

После завершения рабочего процесса и возврата устройства на док-станцию вручную нажмите на боковые зажимы, сместите модуль назад и извлеките его.

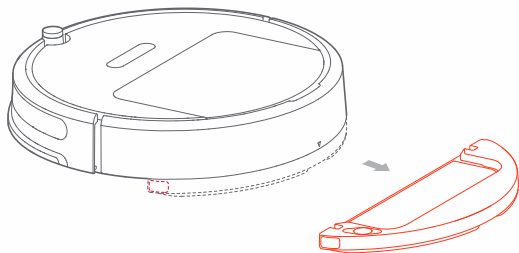

Примечание.

- В процессе зарядки, а также если модуль влажной уборки не используется, его рекомендуется извлечь, освободить от остатков воды и промыть матерчатую накладку во избежание образования плесени или появления неприятного запаха
- При размещении на деревянном полу под док-станцию необходимо положить водозащитную накладку во избежание повреждения напольного покрытия

# Регулярное техобслуживание

Основная щетка \*Очищайте раз в неделю

1. Переверните устройство и надавите на зажим, чтобы снять крышку основной щетки
2. Поднимите основную щетку и очистите ее подшипник
3. С помощью прилагаемого инструмента для очистки основной щетки обрежьте намотавшиеся на щетку волосы
4. Поставьте основную щетку на место и защелкните зажим на крышке

Примечание. Для улучшения качества уборки рекомендуется менять основную щетку раз в 6–12 месяцев



Использование инструмента для очистки основной щетки

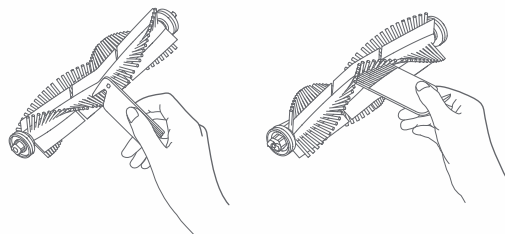

# Регулярное техобслуживание

## Мусоросборник и фильтр грубой очистки

\* Очищайте раз в неделю

1. Снимите с устройства верхнюю крышку и нажмите на зажим мусоросборника, чтобы достать мусор

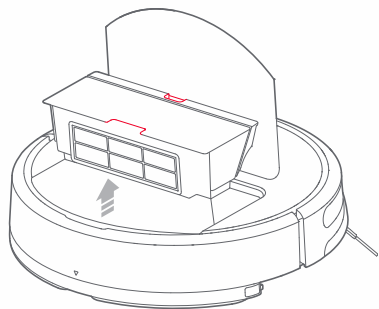

2. Откройте крышку мусоросборника в направлении, обозначенном стрелкой

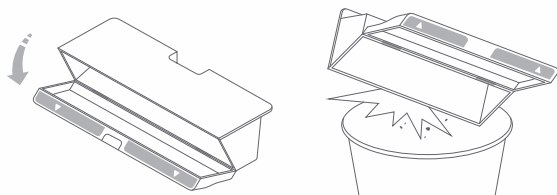

## Промойте моющийся сетчатый фильтр

\* Чистку рекомендуется проводить каждые две недели

1. Открыть крышку пылесборника, повернув ее в направлении, указанном стрелкой.

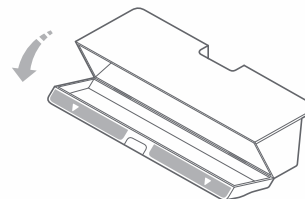

2. Налейте в пылесборник чистую воду и закройте крышку пылесборника, потрясите пылесборник влево и вправо, затем вылейте воду.

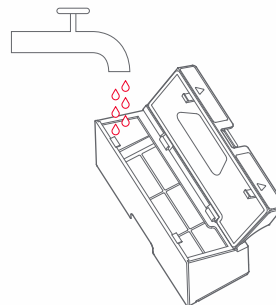

Примечание. Используйте чистую прозрачную воду без добавления моющих средств.

# Регулярное техобслуживание

3. Снимите фильтр и промойте водой.

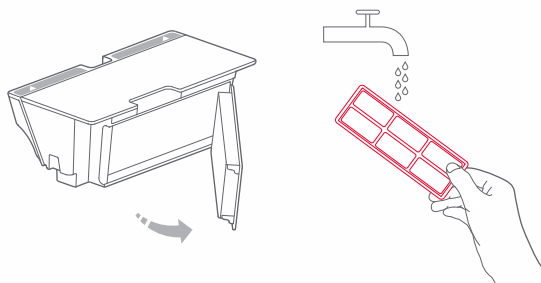

Примечание. Не берите фильтр руками, не используйте щетки или острые предметы во избежание его повреждения.

4. Несколько раз промойте фильтр, остатки грязи можно удалить постукиванием.

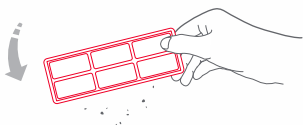

5. Просушите фильтр на открытом воздухе до полного высыхания, затем установите в устройство.

Примечание.

- Перед использованием обязательно полное высыхание (по крайней мере 24 часа на открытом воздухе).
- Рекомендуется поочередно использовать два сетчатых фильтра.

Боковая щетка \* Очищайте раз в месяц

1. Переверните устройство и открутите винт, фиксирующий боковую щетку
  2. Снимите и почистите боковую щетку
  3. Установите щетку на место и затяните фиксирующий винт
- Примечание. Для улучшения качества уборки рекомендуется менять боковую щетку раз в 3-6 месяцев

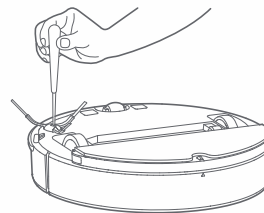

Поворачивающееся колесо \* Очищайте раз в месяц

1. Переверните устройство и поднимите поворачивающееся колесо
2. Удалите с колеса и его оси попавшую туда грязь и волосы
3. Установите колесо на место и слегка надавите на него

Примечание: промойте его водой из крана и, когда оно высохнет, поставьте на место

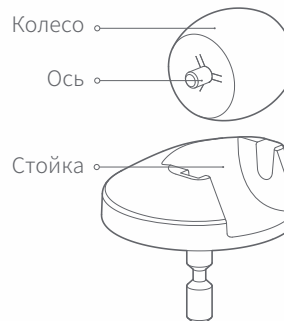

# Регулярное техобслуживание

## Матерчатая накладка для влажной уборки

\* Рекомендуется стирать при каждой уборке

1. Снять матерчатую накладку с модуля влажной уборки

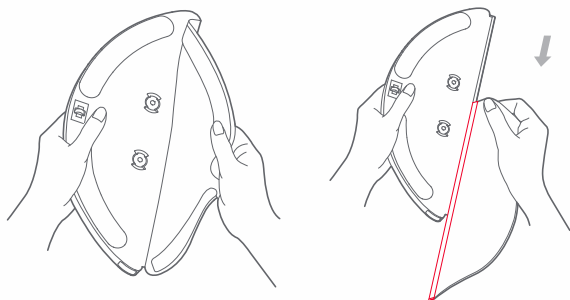

2. Промыть и высушить накладку

Примечание.

- Следует в обязательном порядке промывать матерчатую накладку во избежание засорения картриджа фильтра грязной водой
- Чрезмерное загрязнение матерчатой накладки может влиять на эффективность влажной уборки. Перед использованием накладку следует тщательно промыть
- Для обеспечения максимальной эффективности уборки рекомендуется менять накладку раз в 3-6 месяцев

## Фильтры \* Рекомендуется менять каждые 1-3 месяца

1. Удалить старые фильтры, сместив их пальцами вдоль выемок
2. Установите новые картриджи, убедившись в их надлежащем расположении

Примечание: в целях обеспечения максимальной эффективности уборки, в зависимости от качества воды и частоты использования прибора картриджи фильтров рекомендуется заменять каждые 1-3 месяца.

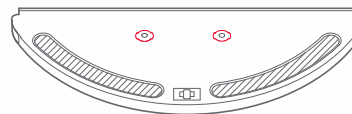

## Батарея

Внутри устройства находится высокопроизводительная литий-ионная перезаряжаемая батарея. Для нормальной работы батареи необходимо регулярно заряжать устройство

Примечание. Если пылесос долго не будет использоваться, его необходимо выключить и заряжать не реже, чем раз в 3 месяца, во избежание полного разряда батареи



# Регулярное техобслуживание

## Датчик устройства \*Очищайте раз в месяц

Очищайте все датчики сухой мягкой тканью, в том числе:

1. Четыре датчика выступов снизу устройства
2. Расположенный спереди ИК-датчик замедления хода
3. Контакт зарядки снизу устройства

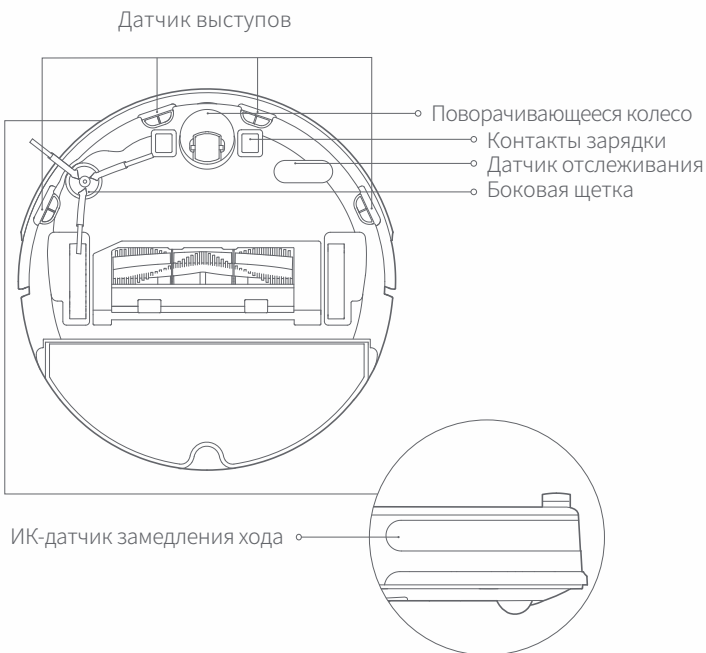

## Зарядный блок \*Очищайте раз в месяц

Очищайте контакт зарядного блока сухой мягкой тканью

## Обновление прошивки

Вы можете обновить прошивку устройства с помощью мобильного приложения. Перед обновлением подключите устройство к зарядному блоку и убедитесь, что уровень заряда батареи составляет более 20%. Во время обновления прошивки индикатор питания быстро мигает белым цветом

## Перезагрузка системы

Если устройство не реагирует на нажатие кнопок или не выключается, попробуйте перезагрузить систему с помощью кнопки ; после перезагрузки произойдет автоматический перезапуск устройства

# Основные параметры

## Устройство

Название	Технические характеристики	Технические характеристики
Модель	E2 Series	E3 Series
Наружные размеры	353x350x90.5 mm	353x350x90.5 mm
Батарея	Литиевая батарея 14.4 В/2600 mAh	Литиевая батарея 14.4 В/5200 mAh
Масса	Ок. 3 kg	Ок. 3.2 kg
Беспроводное подключение	WIFI Smart Connect	WIFI Smart Connect
Номинальное напряжение	14.4 VDC	14.4 VDC
Номинальная мощность	54 W	58 W

## Зарядный блок

Название	Технические характеристики
Модель	CDZ03RR или CDZ04RR
Наружные размеры	151x130x98 mm
Номинальная мощность	42 W
Номинальный входной ток	100–240 VAC
Номинальный выходной ток	20 VDC 1.8 A
Номинальная частота	50–60 Hz

# Хиаова Сравнение моделей

	Xiaowa Lite	Xiaowa	Xiaowa Plus
Модель	Xiaowa C1 Series	Xiaowa E2 Series	Xiaowa E3 Series
<b>Способ уборки</b>			
Влажная уборка	Без влажной уборки	Подметание + влажная уборка	Подметание + влажная уборка
Способ навигации	Адаптивная произвольная навигация	Планирование маршрута при инерционной навигации	Планирование маршрута при инерционной навигации
Автоматическая подзарядка	✓	✓	✓
<b>Технические характеристики</b>			
Высота преодолеваемых препятствий	2.0cm	2.0cm	2.0cm
Макс. сила всасывания	1600Pa	1800Pa	2000Pa
Емкость мусоросборника	640 ml	640 ml	640 ml
Макс. время работы	60 min	90 min	150 min
Емкость батареи	2600mAh	2600mAh	5200mAh
<b>Расширенные функции приложения</b>			
Карта уборки	Без карты	Пиксельная карта	Пиксельная карта
Уборка по таймеру	✓	✓	✓
Подключение к «умному дому»	✓	✓	✓
Повышение мощности на коврах	✓	✓	✓
<b>Комплекс оборудования</b>			
Защита от падений	✓	✓	✓
Моющийся фильтр грубой очистки		✓	✓
Влагостойкая подставка		✓	✓

# Устранение неисправностей

В случае обнаружения неисправностей в время работы устройства загорается красная лампочка и звучит голосовая подсказка. Определите неисправность по таблице ниже и устраните ее.

Оповещение о неисправности	Способ устранения
Ошибка 2. Прочистите или похлопайте по буферу.	В буфере застрял посторонний предмет. Осторожно постучите по нему, чтобы извлечь посторонний предмет. В случае отсутствия засорения переместите устройство в другое место и перезапустите его.
Ошибка 3. Переместите устройство в исходное положение и перезапустите.	Колеса утратили контакт с поверхностью. Поместите устройство на прежнее место для возобновления движения.
Ошибка 4. Протрите датчик защиты от падений, затем поместите устройство на ровную поверхность и перезапустите.	Устройство потеряло контакт с поверхностью. Переместите его на другое место и перезапустите. Загрязнение датчика защиты от падения также может приводить к подобной неисправности. Протрите его.
Ошибка 5. Снимите щетки и прочистите щетину и подшипники.	Возможно, на ведущую щетку намотался посторонний предмет. Снимите щетку, подшипник и очистите их.
Ошибка 6. Разберите устройство и очистите боковые щетки.	Возможно, на боковые щетки намотался посторонний предмет. Демонтируйте боковые щетки и очистите их.
Ошибка 7. Убедитесь, что в ведущем колесе не застряли посторонние предметы, либо переместите устройство в исходное положение и перезапустите.	Проверьте, не застрял ли в ведущей щетке посторонний предмет, или поместите устройство ближе к исходной точке и перезапустите его.
Ошибка 8. Устраните окружающие препятствия.	Устройство застряло или заблокировано. Устраните окружающие препятствия.
Ошибка 9. Установите на место пылесборник и сетчатый фильтр.	Установите на место пылесборник и сетчатый фильтр. Убедитесь, что компоненты установлены надлежащим образом. Если ошибка сохраняется, попробуйте заменить сетчатый фильтр.
Ошибка 10. Убедитесь, что фильтр просушен, либо прочистите фильтр.	Фильтр не просушен. Просушите фильтр на воздухе в течение 24 часов; фильтр может быть засорен. Прочистите фильтр: если сообщение об ошибке появляется снова, смените фильтр.

# Устранение неисправностей

Ошибка 11. Высокоинтенсивное магнитное поле. Переместите устройство на достаточное расстояние от виртуальной стены и перезапустите его.	При запуске устройство находится чрезмерно близко к виртуальной стене. Переместите устройство на другое место и перезапустите его.
Ошибка 12. Низкий заряд, зарядите устройство.	Низкий заряд аккумулятора. Перед эксплуатацией зарядите устройство.
Ошибка 13. Неисправность подзарядки, протрите контакты зарядного разъема	Сухой тряпкой протрите контакты зарядного разъема на основном устройстве и клеммы на док-станции.
Ошибка 14. Аккумулятор неисправен	Чрезмерно высокая или низкая температура аккумулятора. Перед началом эксплуатации дождитесь восстановления нормальной температуры.
Ошибка 17. Модуль боковых щеток неисправен, попробуйте выполнить сброс системных настроек	Модуль боковых щеток не функционирует надлежащим образом, попробуйте выполнить сброс системных настроек.
Ошибка 18. Вентилятор пылепоглощения неисправен, попробуйте выполнить сброс системных настроек	Вентилятор пылепоглощения не функционирует надлежащим образом, попробуйте выполнить сброс системных настроек.
Ошибка 20. Протрите датчик, поместите устройство в прежнюю позицию и перезапустите.	Датчик отслеживания перемещения засорился или заблокирован. Протрите его сухой тканью, верните устройство в исходное положение и запустите его;
Ошибка 23. Очистите зону эмиттера док-станции от посторонних предметов	На док-станции присутствуют засорения или посторонние предметы. Очистите ее.
Обнаружена внутренняя ошибка. Попробуйте выполнить сброс системных настроек.	Обнаружена внутренняя ошибка, дальнейшая работа прибора невозможна. Попробуйте выполнить сброс системных настроек.

Примечание.

1. Неисправности можно устранить сбросом системных настроек.
2. Устройство не сигнализирует о кодах ошибки 1, 15, 16, 19, 21, 22

Если после использования указанной выше таблицы проблему устранить не удалось, свяжитесь с Roborock по электронной почте:

служба поддержки в США/неевропейских странах: [support@roborock.com](mailto:support@roborock.com)

службой поддержки в Европе : [support@roborock-eu.com](mailto:support@roborock-eu.com)

# Информация об утилизации электрического и электронного оборудования

Правильная утилизация данного устройства. Этот значок обозначает, на территории ЕС утилизировать данное устройство вместе с другими бытовыми отходами запрещено. Чтобы предотвратить ущерб окружающей среде или здоровью населения в результате неконтролируемого размещения отходов и содействовать экологически безопасному повторному использованию материальных ресурсов, необходимо ответственно относиться к утилизации отходов. Чтобы вернуть бывшее в употреблении устройство, воспользуйтесь системой возврата или обратитесь в продавца, у которого вы приобрели свое устройство. Он организует экологически безопасную переработку устройства.

Korrekte Entsorgung dieses Produkts Innerhalb der EU weist dieses Symbol darauf hin, dass dieses Produkt nicht über den Hausmüll entsorgt werden darf. Altgeräte enthalten wertvolle recyclingfähige Materialien, die einer Wiederverwertung zugeführt werden sollten und um der Umwelt bzw. der menschlichen Gesundheit nicht durch unkontrollierte Müllbeseitigung zu schaden. Bitte entsorgen Sie Altgeräte deshalb über geeignete Sammelsysteme oder senden Sie das Gerät zur Entsorgung an die Stelle, bei der Sie es gekauft haben. Diese wird dann das Gerät der stofflichen Verwertung zuführen.



# Правила и условия монтажа, хранения, перевозки (транспортировки), реализации и утилизации

- Прибор не требует какого-либо монтажа или постоянной фиксации.
- Хранение и перевозка прибора должны осуществляться в сухих местах.
- Реализация прибора должна производиться согласно действующему законодательству РФ.
- После окончания срока службы изделия его нельзя выбрасывать вместе с обычным бытовым мусором. Вместо этого оно подлежит сдаче на утилизацию в соответствующий пункт приема электрического и электронного оборудования для последующей переработки и утилизации в соответствии с федеральным или местным законодательством. Обеспечивая правильную утилизацию данного продукта, Вы помогаете сберечь природные ресурсы и предотвращаете ущерб для окружающей среды и здоровья людей, который возможен в случае ненадлежащего обращения. Более подробную информацию о пунктах приема и утилизации данного продукта можно получить в местных муниципальных органах или на предприятии по вывозу бытового мусора.
- При обнаружении неисправности прибора следует немедленно обратиться в авторизованный сервисный центр или утилизировать прибор.



# Сведения о гарантии

Продавец предоставляет гарантию сроком 1 (один) год с даты продажи изделия конечному потребителю.

Гарантия распространяется только на дефекты материалов и производственные дефекты.

Ремонт по гарантии осуществляется только в авторизованных сервисных центрах. При подаче заявки на гарантийное обслуживание необходимо предоставить чек с датой покупки.

Гарантия не распространяется на:  
Нормальный износ.

Ненадлежащее использование, например перегрузку устройства; использование неодобренных аксессуаров. Физическое воздействие на устройство, повреждения вследствие внешнего воздействия. Повреждения в результате несоблюдения инструкции по эксплуатации, например подключение к неподходящей электросети или неправильную установку устройства.

Частично или полностью разобранные устройства.

Робот-пылесос

Производитель: Beijing Roborock Technology Co.,Ltd.

Модель: E2 Series, E3 Series

Адрес производителя: Floor 6, Suite 6016, 6017, 6018, Building C, Kangjian Baosheng Plaza,  
No. 8 Heiquan Road, Haidian District, Beijing, Китай

Дополнительную информацию о продукте см. на нашем сайте: [www.roborock.com](http://www.roborock.com)

По вопросам послепродажного обслуживания свяжитесь с нашими специалистами отдела послепродажного обслуживания:

Служба поддержки в США/не Европейских странах: [support@roborock.com](mailto:support@roborock.com)

Служба поддержки в Европе: [support@roborock-eu.com](mailto:support@roborock-eu.com)

