



石頭掃地機器人 Roborock S6 MaxV 使用說明書

使用產品前請仔細閱讀本使用說明書，並妥善保存說明書

產品介紹	1
安 裝	7
使用說明	13
日常維護	17
基本參數	23
限用物質含有情況標示聲明書	24
環保說明	25
故障排除	26
常見問題	28
安全資訊	30

產品介紹

主機

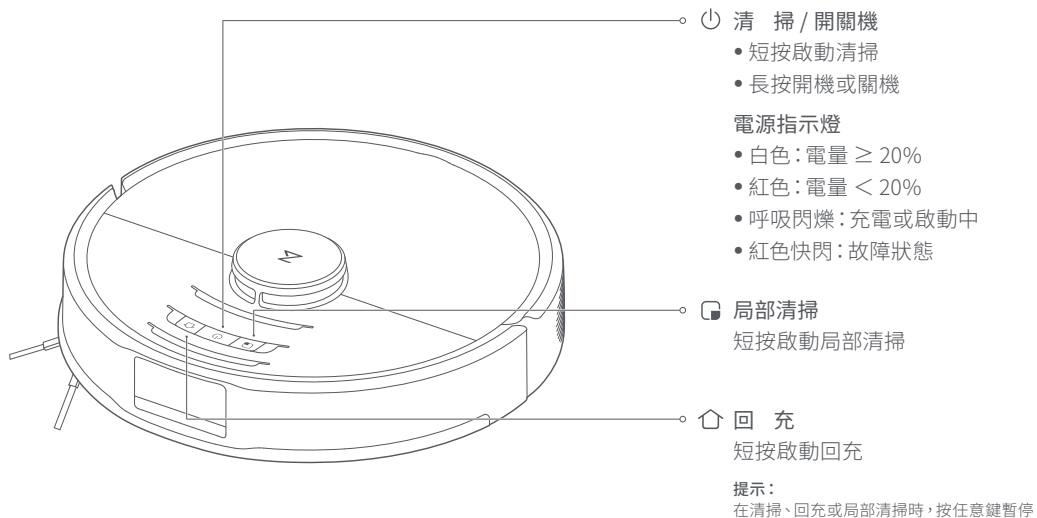

產品介紹

配件清單

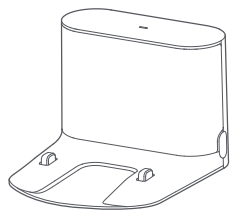

充電座

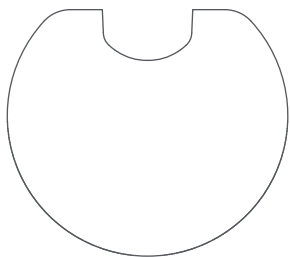

防水墊

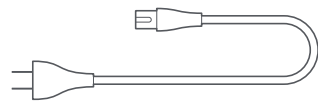

電源線

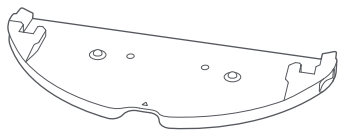

拖地布支架



拖地布

產品介紹

主機

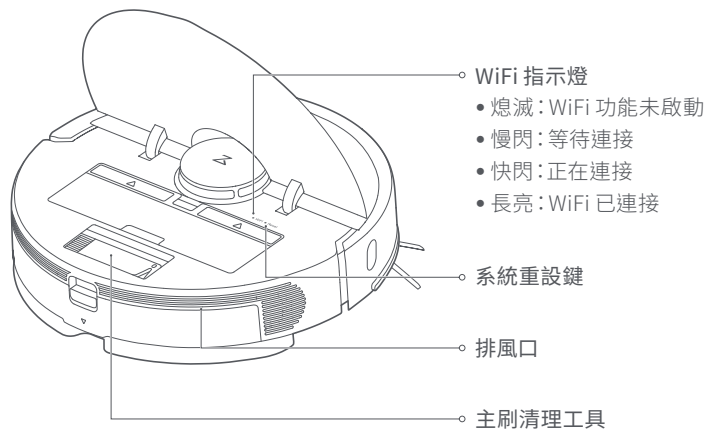

集塵盒

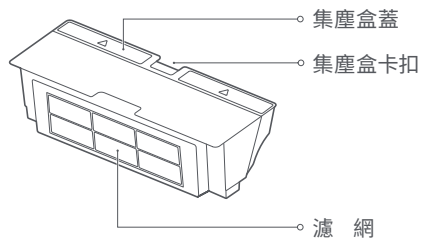

產品介紹

主機及感應器

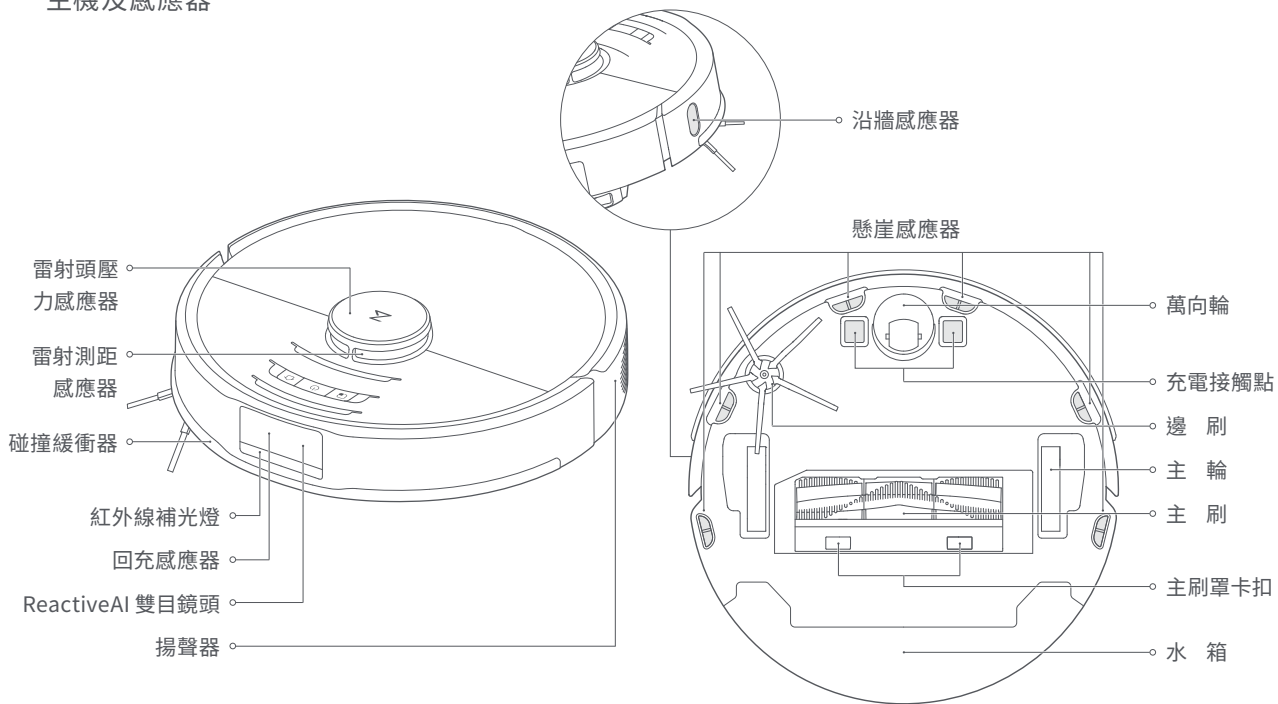

產品介紹

拖地模組

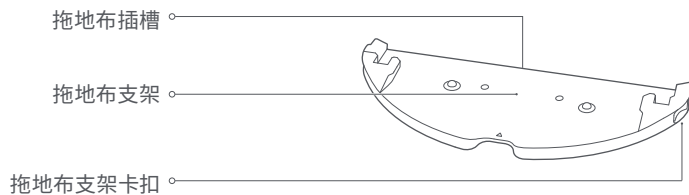
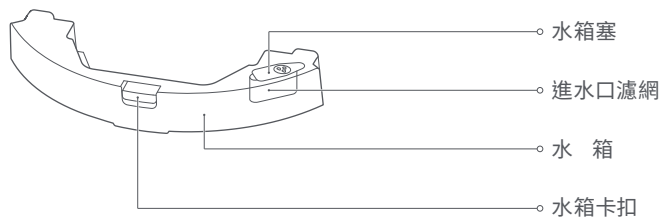

產品介紹

充電座

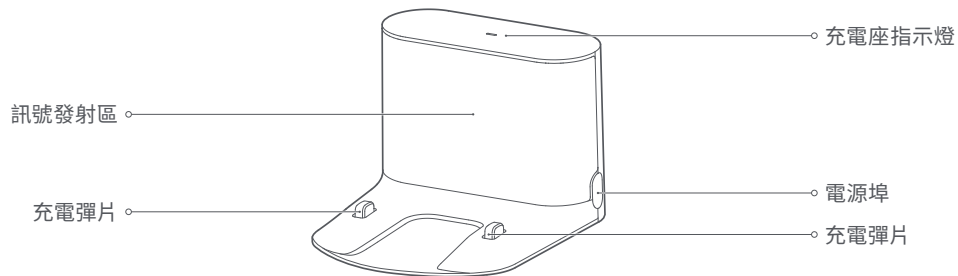

安 裝

⚠ 特別提示

1. 請在啟動前清理地上散落的線材和雜物，並移開易倒、易碎、貴重及可能造成危險的物品。避免被主機纏繞、卡住、拖曳或碰倒造成人身或財產損害。

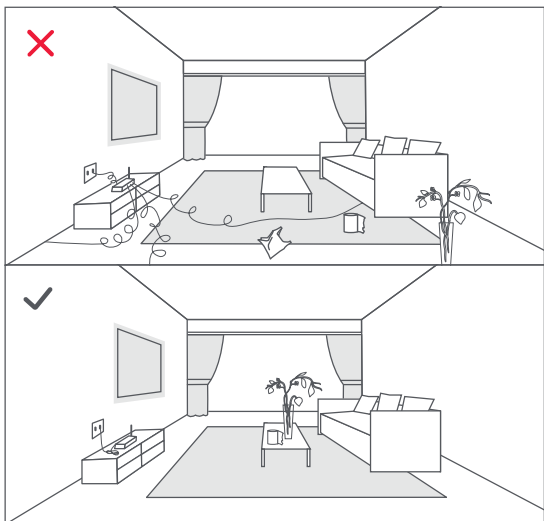

2. 如果在懸空環境下使用本產品，請務必使用牢固的實體屏障防止主機因意外掉落造成人身或財產損害。

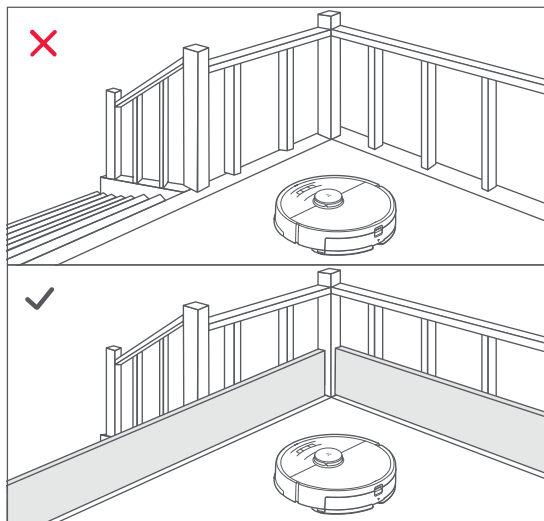

提示：

首次清掃過程中請全程跟隨主機，協助處理一些可能存在的小問題，處理後主機在以後的清掃中便可順利進行自動清掃。

安 裝

1. 在水平地面靠牆放置充電座，並連接電源

提示：

- 確保充電座兩側有 0.5 公尺以上、前方有 1.5 公尺以上空間。
- 電源線垂放於地面可能會被掃地機器人拖曳，引起充電座移位或斷電。
- 充電座指示燈通電時恆亮，掃地機器人充電時熄滅。

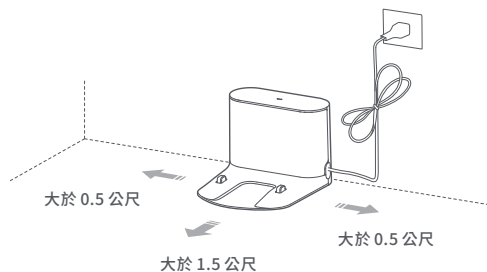

2. 用充電座固定膠固定充電座

充電座位置確定後，將放置區域地面用乾布擦拭乾淨，然後將附送的雙面膠貼到如圖所示的充電座黏貼區後，再將充電座靠牆放置在選好的水平地面上，用雙面膠來幫助固定。

提示：

- 雙面膠提供輔助固定作用，請視實際情況選擇使用或不使用。
- 在去除雙面膠時，請慢慢去除，以減少殘膠。

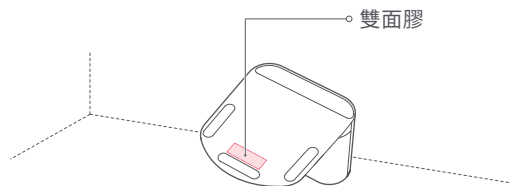

安 裝

3. 固定防水墊

充電座固定好之後，如圖所示將防水墊放置區域用乾布擦拭乾淨，撕開防水墊底部雙面膠後，將防水墊按圖示位置貼在地面上。

提示：

- 木質地板務必與防水墊搭配使用。
- 在光滑水平地面黏貼效果更好。

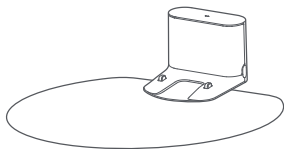

4. 開機並充電

長按  鍵開機，等待電源指示燈恆亮後將掃地機器人靠上充電座充電。掃地機器人內建高效能鋰離子充電電池組，為維持電池效能，日常使用下，請將掃地機器人保持在充電狀態。

提示：電量不足時可能無法開機，請將掃地機器人直接靠上充電座。

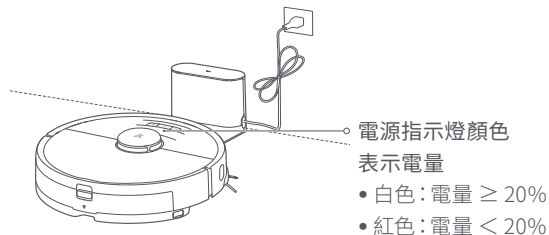

安 裝

5. 下載手機 APP，獲得更多智慧體驗（本步驟可跳過）

本產品支援以石頭 APP 和米家 APP 進行操控，請根據需要選擇。

① 下載 APP

- 在應用程式商店搜尋 “Roborock” 或掃描下方 QR 碼下載安裝石頭 APP



- 在應用程式商店搜尋「米家」或掃描下方 QR 碼下載安裝米家 APP



② 重設 WiFi

- 開啟機器人上蓋露出 WiFi 指示燈。
- 同時按住  鍵與  鍵直到語音提示「重設 WiFi，進入網路配對模式」，並等待 WiFi 指示燈開始慢閃，表示掃地機器人已進入網路配對模式。

提示：

手機連接不上掃地機器人時，可以在重設 WiFi 進入網路配對模式後重新加入裝置。

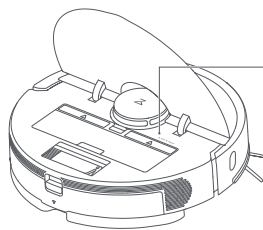

WiFi 指示燈

- 熄滅：WiFi 功能未啟動
- 慢閃：等待連接
- 快閃：正在連接
- 長亮：WiFi 已連接

③ 新增裝置

開啟手機 APP 首頁，在頁面右上角點 “+”，根據 APP 提示方式新增裝置。新增成功後，即可在首頁清單找到此裝置。

提示：

- 由於手機 APP 的升級與更新，實際操作可能與以上描述略有不同，請按照目前手機 APP 內的指示進行操作。
- WiFi 無線連線僅支援 2.4GHz 頻段的網路，不支援 5GHz 頻段網路。

安 裝

6. 使用拖地功能

提示：

為獲得更好的拖地效果，初次使用建議清掃三次後，再使用拖地功能。

① 取下水箱

用手向下按住卡扣，向後拖動並取出水箱。

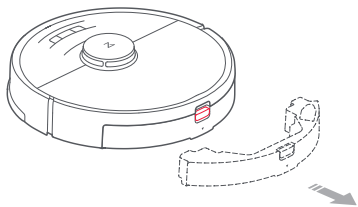

② 水箱裝水

打開水箱塞，裝滿自來水後塞回水箱塞。

提示：

- 請勿使用清潔液和消毒劑，以免腐蝕水箱。
- 請勿裝入熱水，以免造成水箱變形。

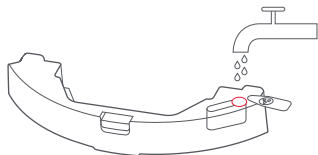

③ 裝回水箱

聽到「咔嚓」聲即表示安裝就位。

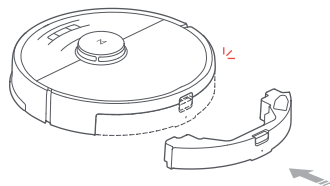

④ 安裝拖地布

將拖地布潤濕後，擰乾到不滴水，沿著拖地布支架插槽處插入到底，並黏貼牢固。

提示：

如有地毯，請使用虛擬牆或者拖地禁區阻擋。

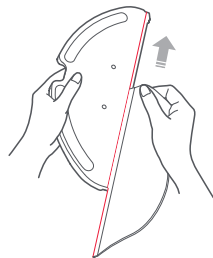

安 裝

⑤ 安裝拖地布支架

將拖地布支架沿著掃地機器人水箱後部對準平行推入，聽到「咔噠」聲即表示安裝就位。

提示：

建議每 60 分鐘清洗一次拖地布，以保證出水速度和清潔效果。

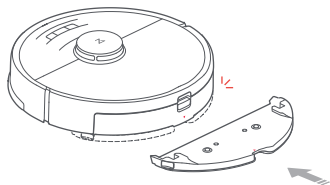

7. 調節拖地水量

使用手機 APP 可根據需要調節拖地水量。



8. 啟動清掃

當掃地機器人電源指示燈由閃爍白色變為恆亮時，表示充電完成，快按 \odot 鍵或者使用手機 APP 啟動清掃。

9. 移除拖地布支架

當掃地機器人完成工作回到充電座以後，用手向內按住兩側卡扣，向後拖動並移除拖地布支架。

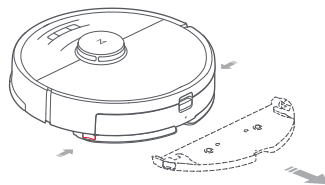

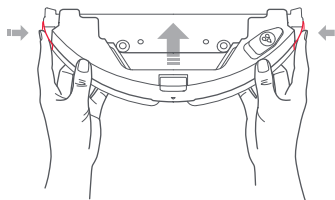

提示：

- 拖地完成後，請及時倒出水箱內餘水並清洗拖地布，避免產生異味和長霉。
- 不使用拖地功能時，可保持水箱安裝至定位，只移除拖地布支架即可。
- 水箱與拖地布支架同時取下時，按壓兩側卡扣後，往前推動水箱即可分離水箱與拖地布支架。
- 木質地板上放置充電座，務必搭配防水墊使用，避免地板浸水。



使用說明

開機 / 關機

長按  鍵開機，電源指示燈亮起，掃地機器人進入待命狀態。當掃地機器人處於靜止時，長按  鍵關機，關機後即表示本次清掃結束。

提示：

掃地機器人在充電中無法關機。

啟動清掃

短按  鍵啟動清掃，啟動後掃地機器人將按掃描產生的地圖動態規劃清掃路線，在分區內採用先沿牆壁清掃後，再以 Z 字形的的方式逐一完成各分區的清掃，井然有序且有效涵蓋各個範圍。

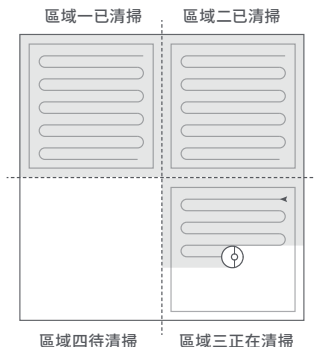

提示：

- 若電量過低將無法啟動清掃，請先充電再啟動清掃。
- 請在清掃前將地上的各類線材（包括充電座的電源線）整理好，避免掃地機器人清掃時拖曳引起電器斷電、損壞物品或線材。
- 如完成清掃時間小於 10 分鐘，將預設清掃兩次。
- 當清掃過程中電量不足時，主機將自動返回充電座充電，電量充足後自動回到中斷處繼續清掃。

暫停

當掃地機處於運轉狀態，水箱需要中途加水或清洗抹布時，請按任意鍵暫停。

按  鍵繼續清掃，按  將回到充電座並結束本次清掃。

提示：

暫停時將掃地機器人靠上充電座充電，將結束本次清掃。

休眠

超過 10 分鐘無操作，掃地機器人會自動進入休眠狀態，休眠狀態下電源指示燈若干秒會閃爍一次。休眠狀態下按任意鍵即可喚醒掃地機器人。

提示：

- 掃地機器人在充電座上充電時不會進入休眠。
- 休眠時間超過 12 小時將自動關機。

使用說明

充 電

自動方式：清掃結束後，掃地機器人會自動返回充電座充電。

手動方式：暫停狀態下，短按  鍵啟動回充。

掃地機器人充電時，電源指示燈會呼吸閃爍。

提示：

如掃地機器人未找到充電座將自動返回起點位置，請手動將掃地機器人放回充電座充電。



故障狀態

當掃地機器人運作中出現異常時，電源指示燈會呈紅色快閃並以語音提示，解決方法請參閱「故障排除」。

提示：

- 故障狀態下 10 分鐘無操作，掃地機器人會自動休眠。
- 故障狀態下掃地機器人靠上充電座充電，將結束本次清掃。

重設 WiFi

當路由器修改設定、忘記密碼或其他原因導致手機無法連接掃地機器人時，請打開上蓋露出 WiFi 指示燈，同時按住  鍵與  鍵直到語音提示「重設 WiFi，進入網路配對模式」，鬆開按鍵，並等待 WiFi 指示燈開始慢慢閃爍，表示掃地機器人已進入網路配對模式。

提示：

掃地機器人處於等待連接狀態超過 1 小時後，將自動關閉 WiFi 功能。如需再次連線，請重設 WiFi 後再操作。

局部清掃

掃地機器人待命或暫停時，短按  鍵啟動局部清掃，該模式用於清掃以掃地機器人為中心 1.5 公尺 X 1.5 公尺的方形區域，清掃結束後掃地機器人會自動返回起點位置，並停止工作。

提示：

暫停時啟動局部清掃將結束本次清掃。

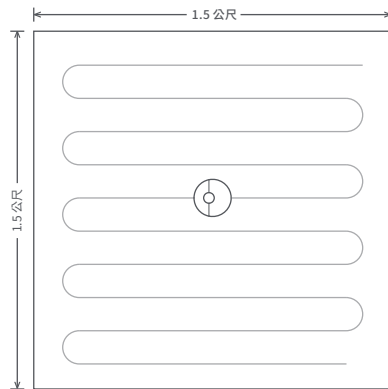

使用說明

選區清掃

使用手機 APP 可設定選區清掃，掃地機器人將按照在 APP 地圖分區上勾選的單個或多個房間進行清掃。

提示：

- 使用此功能前需在手機 APP 掃地機器人設定中開啟地圖儲存模式並建立首次清掃地圖。
- 開始清掃後，主機可能會進入所選區域外，請注意清理所選區域周圍的地面障礙物，此區域並不能安全隔離障礙物。

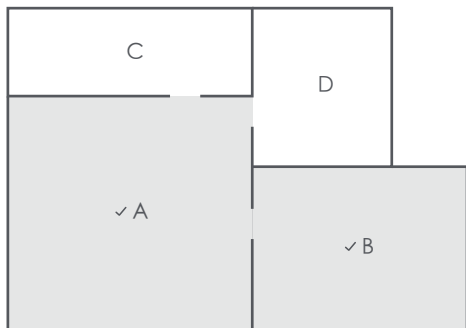

定時清掃

使用手機 APP 可設定定時清掃時間，掃地機器人將在指定時間自動開始清掃，並在清掃結束後自動返回充電座充電。

劃區清掃

使用手機 APP 可設定劃區清掃，掃地機器人將按手機上規劃的區域進行清掃。

提示：

開始清掃後，主機可能會進入所劃區域外，請注意清理所劃區域周圍的地面障礙物，此區域並不能安全隔離障礙物。

指哪到哪

使用手機 APP 可在地圖上指定目標點，掃地機器人將自動規劃路線到達指定地點。

清掃模式

使用手機 APP 可以選擇安靜、標準、強力及最強模式，預設為標準模式。

勿擾模式

在勿擾時段內，掃地機器人不會自動繼續清掃及主動播放語音，電源指示燈亮度會降低。出廠預設會開啟勿擾模式，開啟時段為 22:00-08:00。您可以使用手機 APP 關閉勿擾模式或修改勿擾時間區段。

使用說明

清掃禁區 / 虛擬牆 / 拖地禁區

使用手機 APP 可設定清掃禁區 / 虛擬牆 / 拖地禁區，設定完成後，掃地機器人在清掃和拖地時將不會清掃禁區及虛擬牆隔離區域，設定的拖地禁區僅在安裝拖地布支架後進入掃拖模式時生效。

提示：

- 使用此功能前需在手機 APP 掃地機器人設定中開啟地圖儲存模式。
- 此功能僅可用於劃分清掃區域，禁止用於阻擋危險區域。
- 搬動掃地機器人或家中環境發生明顯變化可能會導致地圖失效，虛擬牆 / 禁區設定遺失。

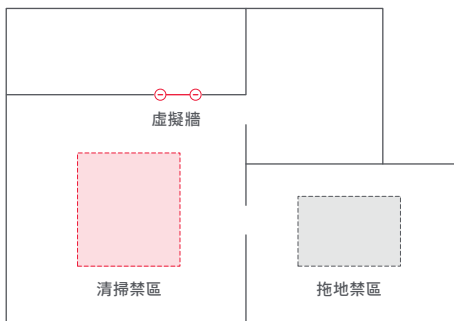

APP 更多功能

即時地圖更新	地毯增壓模式
清掃記錄查看	耗材計時
機器人語音更換	音量調整
定位機器人	地圖管理
機器人狀態查看	韌體更新

提示：

由於 APP 會持續開發升級，功能和細節可能有細微調整，請以實際版本為準。

日常維護

主 刷 *建議每週清理

1. 將掃地機器人翻面壓下卡扣，並取下主刷罩。
2. 向上取出主刷，拔出主刷軸承，並清理主刷軸承。
3. 按照解鎖標誌方向旋轉並取下主刷蓋。
4. 用隨附的主刷清理工具割斷主刷及主刷軸承上纏繞的毛髮。
5. 按照鎖定標誌方向，安裝主刷蓋及主刷軸承。
6. 將主刷裝回掃地機器人，並壓緊主刷罩固定卡扣。

提示：建議每 6-12 個月更換主刷，以保證清掃效果。

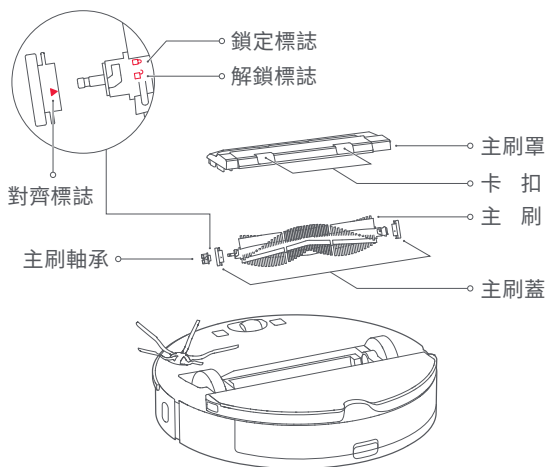

主刷清理工具使用方法

先用主刷清理工具上的刀片割斷纏繞在主刷上的毛髮，再用刷頭進行清除。

提示：

- 毛髮纏繞過多、過緊時，請勿用力拉扯，以免損壞主刷。
- 建議每 6-12 個月更換主刷，以保證清掃效果。

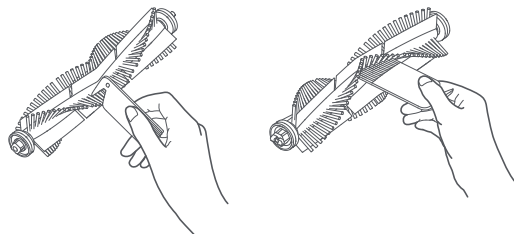

日常維護

集塵盒及濾網 • 建議每週清理

1. 掀開掃地機器人上蓋，按住集塵盒卡扣向上取出集塵盒。

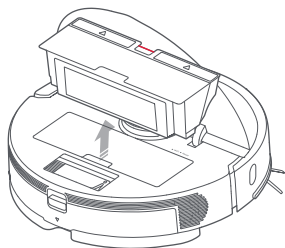

2. 從集塵盒箭頭位置打開集塵盒蓋，並向下倒出垃圾。

提示：

為避免濾網堵塞，請倒出垃圾時輕敲集塵盒。

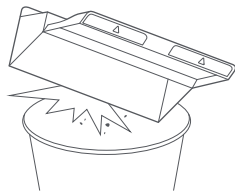
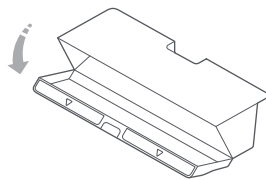

日常維護

清洗可水洗濾網，建議每兩週清理

1. 從集塵盒箭頭位置打開集塵盒蓋。

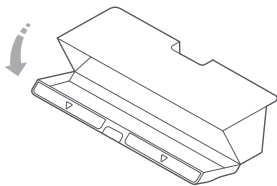

2. 向集塵盒中注入清水後關閉集塵盒蓋，左右搖晃集塵盒，倒出髒水。

提示：

請用清水清洗，不要添加任何洗滌劑，否則可能造成濾網堵塞。

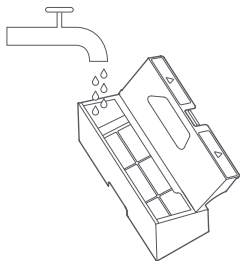

3. 拆下濾網，用水沖洗。

提示：

禁止用手、刷子或者尖銳物品觸碰濾網表面，以免損傷濾網。

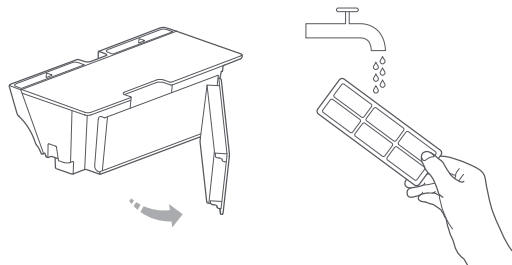

4. 反覆沖洗並拍打濾網邊框，將污垢輕敲出來，直到濾網乾淨為止。



5. 晾曬濾網至全乾後方可裝回使用。

提示：

- 請務必晾乾後再使用。(至少晾曬 24 小時)
- 建議兩個濾網輪流更換使用。

日常維護

電池

掃地機器人內建高效能鋰離子充電電池組，為維持電池效能，日常使用下，請將掃地機器人保持在充電狀態。

提示：

如長時間不使用，請關機存放，至少每三個月充電一次，以避免電池因過度放電受損。

邊刷 • 建議每月清理

1. 將掃地機器人翻面，拆下邊刷固定螺絲。
2. 取下並清理邊刷。
3. 裝回並鎖緊螺絲。

提示：

建議每 3-6 個月更換邊刷，以保證清掃效果。

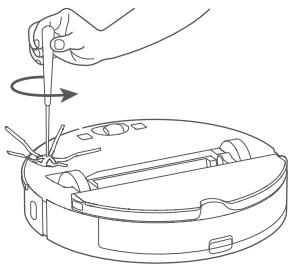

水箱 • 視需要清理

1. 打開水箱塞。
2. 用水沖洗加水口濾網。
3. 將水箱加水後，將水搖晃甩出。

拖地布 • 建議每次使用完清理

1. 從拖地布支架上取下拖地布。

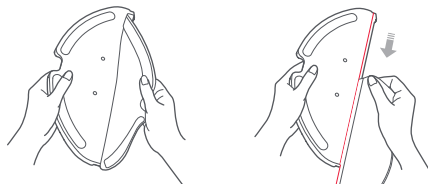

2. 清洗拖地布並晾曬。

提示：

- 如拖地布較髒，會影響拖地效果，請先清洗後再使用。
- 建議每 3-6 個月更換拖地布，以確保清掃效果。

充電座 • 建議每月清理

用柔軟乾布擦拭充電座充電彈片。

日常維護

萬向輪 *視需要清理

1. 翻轉掃地機器人。
2. 借助小螺絲起子等工具撬出輪軸，拔出輪體。
3. 使用自來水沖洗輪體和輪軸上的毛髮和異物。
4. 晾乾後重新裝回輪體並壓緊。

提示：

萬向輪支架不可取出。

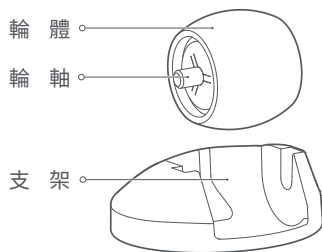

重設系統

當按鍵無回應或無法關機時，請嘗試重設系統，按下系統重設鍵，掃地機器人將自動重新啟動。

提示：

重設系統後定時清掃和 WiFi 等相關設定將還原原廠設定。

還原原廠設定

重設系統後仍無法正常使用，請在開機狀態下按住  鍵的同時按一次系統重設鍵直到語音提示「開始還原初始版本」掃地機器人將還原原廠設定。

韌體升級

使用手機 APP 可以升級主機韌體，升級前請連接充電座並保證電量大於 20%，韌體升級時電源指示燈將呈現白色快速閃爍狀態。

日常維護

主機感應器 • 建議每月清理

用柔軟乾布擦拭清理主機各感應器，包括：

1. ReactiveAI 雙目鏡頭
2. 掃地機器人底部的六個懸崖感測器。
3. 掃地機器人右側的沿牆感應器。
4. 掃地機器人底部的充電接觸點。

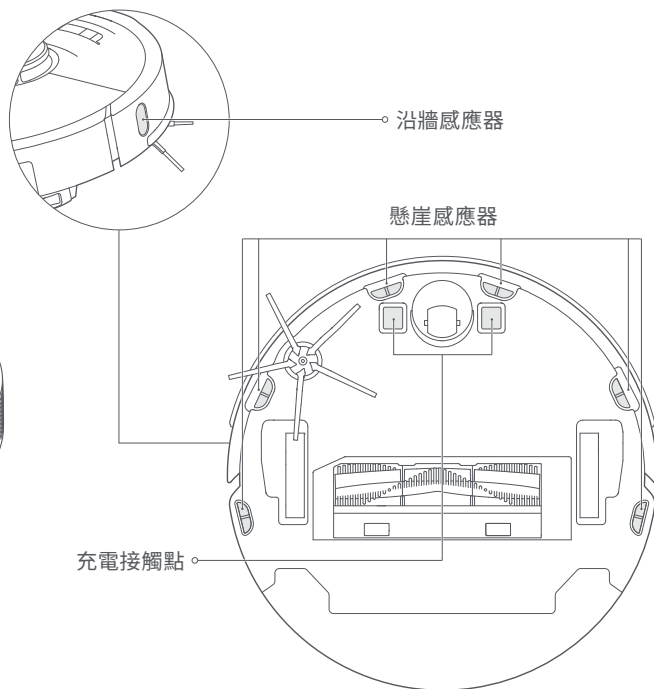
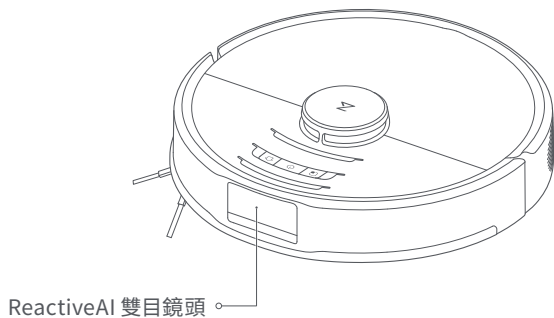

基本參數

主 機

名 稱	參 數
型 號	roborock S6 MaxV
外形尺寸	353×350×96.5 mm
電 池	14.4V/5200mAh 鋰電池
產品重量	約 3.7 公斤
無線連接	WiFi 智慧快速
額定電壓	14.4V \asymp
額定功率	66W

提示：型號核准代碼標示於主機標籤上。

充電座

名 稱	參 數
型 號	CDZ11RR, CDZ12RR
外形尺寸	151×130×98mm
額定功率	28W
額定輸入	100-240V~
額定輸出	20V \asymp 1.2A
額定頻率	50-60Hz

限用物質含有情況標示聲明書

Declaration of the Presence Condition of the Restricted Substances Marking

設備名稱 / Equipment name : 機器人吸塵器 (含充電座) 型號 (型式) / Type designation (Type) : roborock S6 MaxV						
單元 Unit	限用物質及其化學符號 / Restricted substances and its chemical symbols					
	鉛 (Pb) Lead	汞 (Hg) Mercury	鎘 (Cd) Cadmium	六價鉻 (Cr ⁶⁺) Hexavalent chromium	多溴聯苯 (PBB) Polybrominated biphenyls	多溴二苯醚 (PBDE) Polybrominated diphenyl
電路板	—	○	○	○	○	○
金屬件	—	○	○	○	○	○
殼體	○	○	○	○	○	○
其他部件	—	○	○	○	○	○
備考 1. “○” 係指該項限用物質之百分比含量未超出百分比含量基準值。 Note 1: “○” indicates that the percentage content of the restricted substance does not exceed the percentage of reference value of presence. 備考 2. “—” 係指該項限用物質為排除項目。 Note 2: The “—” indicates that the restricted substance corresponds to the exemption.						

環保說明

取下電池步驟 * 下述資訊僅在丟棄本掃地機器人時適用，並非日常操作說明。

本產品內建的鋰離子電池所含的化學物質可能會對環境造成污染，在報廢之前請將其拆下，並交由專業的電池回收站進行集中處理。

1. 讓掃地機器人在不接觸充電座的情況下運轉至無法清掃的低電量狀態。
2. 將掃地機器人關機。
3. 將掃地機器人電池蓋板螺絲卸下。
4. 取下電池蓋板。
5. 按下卡扣拔出電池的連接器插頭並取下電池。

提示：

- 拆卸電池時請確保電量已耗盡並在中斷連接充電座的情況下操作。
- 請將整個電池組一起拆卸，請勿損壞電池組外殼，以免造成短路或者危險物質洩漏。
- 如果電池有滲出物並不慎接觸到，請用大量清水沖洗並及時就醫。

故障排除

當掃地機器人運作中出現異常時，電源指示燈會呈紅色快閃並以語音提示，請參閱下表以解決故障問題。

故障提示	解決方法
錯誤 1: 請撥動雷射頭，確認無遮擋或卡住。	雷射測距感測器被阻擋或者被異物卡住，請清除阻擋物或異物。如無法清除，請移動主機到新位置啟動。
錯誤 2: 請清理並輕拍碰撞緩衝器。	碰撞緩衝器有異物卡住，請多次輕拍排除異物。如無異物，請移動到新位置啟動。
錯誤 3: 請將主機移至新位置啟動。	輪子懸空，請移動到新位置啟動。
錯誤 4: 請擦拭懸崖感應器並遠離懸空處後啟動。	主機懸空 請移動到新位置啟動 懸崖感測器太髒也可能導致此故障，請擦拭懸崖感測器。
錯誤 5: 請取下主刷清理刷毛及軸承。	主刷可能纏繞異物，請取下主刷及軸承並加以清理。
錯誤 6: 請拆卸並清理邊刷。	邊刷可能纏繞異物，請拆卸邊刷並加以清理。
錯誤 7: 請檢查主輪是否卡入異物，並移到新位置啟動。	主輪可能纏繞異物，請清理後重新啟動。
錯誤 8: 請清除主機周圍障礙物。	主機可能被卡住，請清除主機周圍障礙物。
錯誤 9: 請裝回集塵盒及濾網。	請裝回集塵盒及濾網，並確認濾網及集塵盒安裝至定位；如已安裝至定位仍然出現錯誤警示，請嘗試更換濾網。
錯誤 10: 請確認濾網已晾乾或清理濾網。	濾網未完全晾乾，請晾乾至少 24 小時；濾網也可能被堵塞，請清理濾網；如問題仍無法解決請更換濾網。
錯誤 11: 偵測到強磁場，請遠離虛擬牆重新啟動。	啟動時主機太靠近虛擬牆，請移動到新位置啟動。
錯誤 12: 電量過低，請充電。	電量不足，請先充電再使用。

故障排除

當掃地機器人運作中出現異常時，電源指示燈會呈紅色快閃並以語音提示，請參閱下表以解決故障問題。

故障提示	解決方法
錯誤 13：充電異常，請嘗試清理充電接觸區域。	請用乾布擦拭主機充電接觸點及充電座充電彈片。
錯誤 14：電池異常。	電池溫度過高或者溫度過低，請等待電池溫度正常再使用。
錯誤 15：請擦拭沿牆感應器。	沿牆感應器被灰塵遮擋，請擦拭沿牆感應器。
錯誤 16：請將主機放在水平地面啟動。	啟動時偵測到主機傾斜，請將主機放到水平地面重新開機。
錯誤 17：邊刷模組異常，請嘗試重設系統。	邊刷模組無法正常運作，請嘗試重設系統。
錯誤 18：吸塵器風扇異常，請嘗試重設系統。	吸塵器風扇無法正常工作，請嘗試重設系統。
錯誤 21：請確認雷射頭上蓋未被壓住。	雷射頭壓力感應器被壓住或卡住，請移動到新位置啟動。
錯誤 22：請擦拭回充感應器。	回充感測器被灰塵遮擋，請擦拭回充感測器。
錯誤 23：請清理充電座訊號發射區。	充電座遭灰塵或異物遮擋，請移除。
錯誤 24：偵測到禁區或虛擬牆，請將主機搬離此區域。	請將主機搬離軟體虛擬牆或禁區後重新啟動。
內部錯誤，請嘗試重設系統。	偵測到內部錯誤無法繼續運作，請嘗試重設系統。

提示：重設系統可排除部分異常。

常見問題

問題類型	解決方法
無法開機	電池電量不足，請先靠上充電座充電後再使用； 電池溫度過低或過高，請在 4-40°C 環境下使用。
無法充電	充電座未通電，請確認充電座電源線兩端是否都已插好； 接觸不良，請清理充電座彈片與主機充電接觸點； 請確認充電座指示燈是否亮起。
充電速度慢	在高溫或低溫環境下使用，為了延長電池使用壽命，主機會自動降低充電速度； 充電接觸區域可能有髒污，請用乾布清理該區域。
無法回充	充電座附近障礙物太多，請將充電座放到開闊區域； 主機距離充電座太遠，請將主機放到充電座附近嘗試。
行為異常	關機後重新開機。
清掃時有異音	主刷、邊刷或主輪可能纏繞異物，請停機後清理； 萬向輪清掃中沾染灰塵或有異物纏繞，建議使用螺絲起子撬出並沖洗乾淨。
清掃能力下降或出現掉灰情況	集塵盒已滿，請清理集塵盒； 濾網已被堵塞，請清理濾網； 主刷被異物纏繞，請清理主刷。
無法連接 WiFi	WiFi 功能未啟動，請重設 WiFi 後再次嘗試； WiFi 訊號不佳，請確保主機處於 WiFi 訊號良好的覆蓋區內； WiFi 連線異常，重設 WiFi 並下載最新手機用戶端嘗試再次連接； APP 不支援目前型號的裝置，請根據 APP 提示查看具體支援型號； WiFi 突然無法連線，懷疑家用路由器設定錯誤，可及時聯絡石頭客服幫助進行疑難排解。

常見問題

問題類型	解決方法
定時清掃未生效	電量不足，剩餘電量大於 20% 才會啟動定時清掃。
一直在充電座是否耗電	主機一直在充電座時的耗電量極低，有利於保持電池處於最佳效能。
前三次使用是否需要充電 16 小時	鋰電池隨用隨充無記憶效應，充滿即用無須等待 16 小時。
拖地模組不出水或出水量少	請檢查水箱內是否有水；請使用手機 APP 調整水量至大水量；請按照說明書正確安裝拖地布及拖地布支架。
清掃中途電量不足回充，但未繼續清掃	請確認主機未處於勿擾模式下，該模式下不會繼續清掃；手動回充或將主機放回充電座不會繼續清掃。
局部清掃或移動位置後無法返回充電座	局部清掃或者遠距離移動位置後機器人將重新產生地圖，如充電座距離較遠可能無法自動回充，請手動將主機放回充電座充電。
掃地機器人突然漏掃	可能沿牆感測器或懸崖感測器已髒污，建議使用柔軟乾布擦拭乾淨。
水箱加水過慢	可能濾網堵塞，需要清理進水口濾網。
物體無法識別避讓	ReactiveAI 雙目鏡頭鏡片可能髒污或被遮擋，請用軟布擦拭鏡片，保持鏡片乾淨無遮擋； AI 識別引擎暫時不能識別此類物品，我們的 AI 引擎每天都在不斷學習進化，請等待後續更新改善。

安全資訊

使用限制

- 本產品僅用於居家環境的地面清潔，請勿用於室外（如開放式陽台）、非地面（如沙發）、商用或工業環境。
- 請勿在懸空環境（如樓中樓、開放式陽台、傢俱頂端）沒有防護欄的前提下使用。
- 請勿在高於 40°C、低於 4°C 或地面有任何液體及黏稠物的環境下使用。
- 使用前請先將家中地面纜線掛起，避免主機運作時拖曳纜線。
- 請收起地面上放置的易碎物品及雜物（如花瓶、塑膠袋等），避免主機在運作中受阻，或輕微碰撞導致家中的貴重物品損壞。
- 本電器不預期供生理、感知、心智能力、經驗或知識不足之使用者（包含孩童）使用，除非在對其負有安全責任的人員之監護或指導下安全使用。
- 孩童應受監護，以確保孩童不嬉玩電器。
- 請勿將主刷清理工具放置在孩童可觸摸的區域。
- 請勿將任何物體（包括孩童和寵物）放置於靜止或運轉的主機上。
- 請勿在主機運作時，讓人或寵物的肢體等部位靠近刷頭旋轉位置，避免造成傷害。
- 請勿用於清掃任何燃燒中的物體（如未熄滅的煙蒂）。
- 請勿用於清掃長毛地毯（部分深色地毯可能無法正常清掃）。
- 請勿讓主機吸取硬物或尖銳物體（如裝潢廢棄物、玻璃、鐵釘等）。
- 請勿將雷射測距感應器保護蓋、主機上蓋及碰撞緩衝器當作把手搬運機器。
- 請在關機或斷電狀態下清潔或維護主機及充電座。
- 請勿使用濕布或任何液體擦拭本產品任何位置。
- 請勿在地毯環境下使用拖地模組。
- 請依照說明書的指示使用本產品，因不當使用導致的任何損失和傷害，須由使用者自行承擔。
- 僅提供標示於電器之超低安全電壓

安全資訊

- 電池及充電**
- 本產品包含不可更換的電池。
 - 本產品只能使用 CDZ11RR 或 CDZ12RR 充電座充電。
 - 請勿使用任何第三方電池、充電器或充電座。
 - 請勿擅自拆解、修理或改裝電池或充電座。
 - 請勿將充電座靠近熱源放置（如暖氣葉片）。
 - 請勿用濕布或濕手擦拭或清理充電座彈片。
 - 請勿隨意拋棄廢棄電池，應交由專業回收機構處理。
 - 如電源線出現破損或斷裂，請立即停止使用並聯絡客服。
 - 如需運送產品，請確保主機處於關機狀態，並建議使用原包裝盒包裝。
 - 如長時間不使用本產品，請充滿電後關閉主機並放置於陰涼乾燥處，至少每 3 個月充電一次，避免電池過度放電。

- 雷射安全資訊**
- 本產品雷射測距感應器符合 IEC 60825-1:2014 的第 1 類雷射產品標準，不會產生危險的雷射輻射。

NCC 警語：

依據低功率電波輻射性電機管理辦法

第十二條 經型式認證合格之低功率射頻電機，非經許可，公司、商號或使用者均不得擅自變更頻率、加大功率或變更原設計之特性及功能。

第十四條 低功率射頻電機之使用不得影響飛航安全及干擾合法通信；經發現有干擾現象時，應立即停用，並改善至無干擾時方得繼續使用。前項合法通信，指依電信法規定作業之無線電通信。低功率射頻電機須忍受合法通信或工業、科學及醫療用電波輻射性電機設備之干擾。



石頭掃地機器人

產品型號: roborock S6 MaxV

製造商: 北京石頭世紀科技股份有限公司

製造商地址: 北京市海淀區黑泉路 8 號 1 幢康健寶盛廣場 C 座六層 6016, 6017, 6018 號

進口商: 耀晶電子有限公司

進口商地址: 新北市土城區學士路 12 巷 10 號 16 樓之 1

服務電話: 02-82601158

產品使用如有疑問, 請聯繫售後服務中心進行諮詢:

名稱: 樂視達服務中心

地址: 新北市土城區裕民路 214 巷 19 號 1 樓

電話: 02-82601158

有關更多產品資訊, 請訪問我們的網站: www.roborock.com

如需銷售支持, 請發送電子郵件至我們的銷售服務團隊:

美國 / 非歐洲支持: support@roborock.com

歐洲支持: support@roborock-eu.com