



石頭掃地機器人Roborock S6使用說明書

使用產品前請仔細閱讀本使用說明書，並妥善保存說明書。

歡迎使用

感謝選擇石頭掃地機器人Roborock S6。

這是一台聰明的雷射路徑規劃式掃拖一體機器人。它擁有高精度 LDS 雷射導航系統，能快速精準建構並記憶房間地圖，同時搭配全新的智慧動態路徑規劃，合理規劃掃拖路徑，有效完成清掃任務。在清潔方面，採用先掃後拖的清潔方式，2000Pa 強勁吸力配合植物仿生濕拖系統，可深度清潔，有效除污。清掃完成後能自動回充，全程無需人力操控。值得一提的是，全新的降噪設計，使它可以在不犧牲清掃效果的情況下更安靜地運作，帶給您更好的清潔體驗。

此外，您可以透過多種智慧音箱進行聲控。您也可以在「米家」APP即時查看機器人清掃地圖及運作狀態，自訂清掃區域和清掃時間，隨時進行遠端操控。

用科技讓生活更美好。從現在開始，擺脫瑣碎的家務，盡情享受生活，把時間留給值得的人。

祝您使用愉快！

目 錄

- 產品介紹 01
- 安 裝 06
- 使用說明 10
- 日常維護 14
- 基本參數 19
- 限用物質含有情況標示聲明書 20
- 故障排除 21
- 常見問題 23
- 安全資訊 25

產品介紹

主機

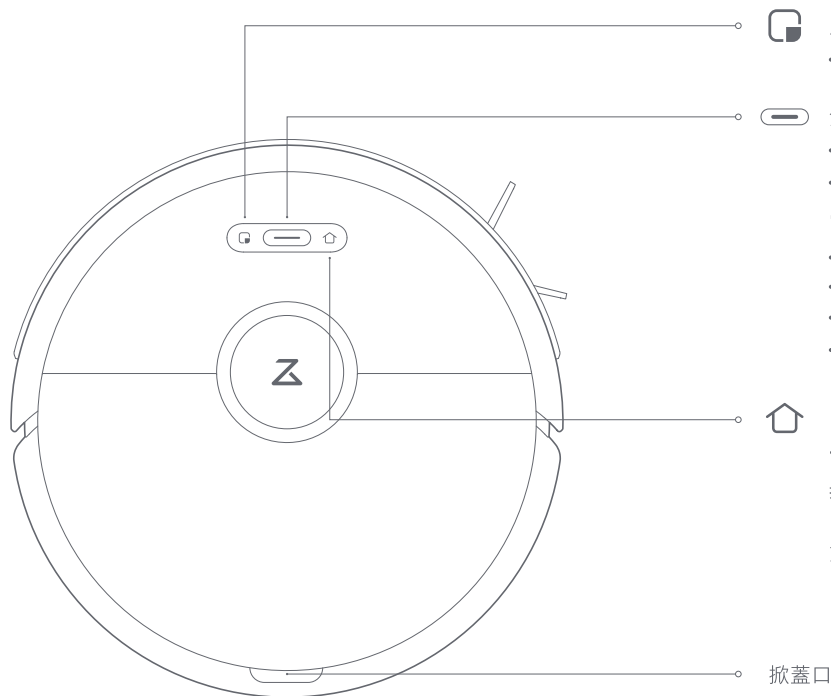

局部清掃

- 短按啟動局部清掃



清掃 / 開關機

- 短按啟動清掃
- 長按開機或關機

電源指示燈

- 白色：電量 $\geq 20\%$
- 紅色：電量 $< 20\%$
- 呼吸閃爍：充電或啟動中
- 紅色快閃：故障狀態



回充

- 短按啟動回充

提示：在清掃、回充或局部清掃時，按任意鍵可暫停

重設 WIFI

同時按住  和  3 秒

掀蓋口

產品介紹

配件清單



可調節水箱



拖布

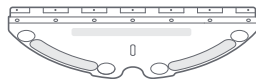

單次使用拖布托板



單次使用拖布



濾網

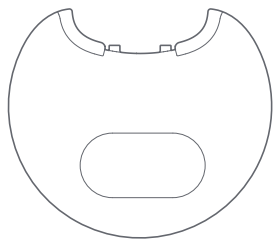

防潮墊

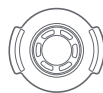

濾芯

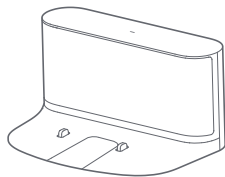

充電座

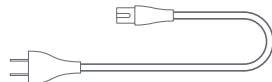

電源線

產品介紹

集塵盒

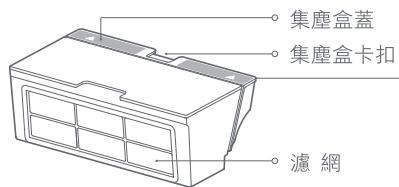

主機

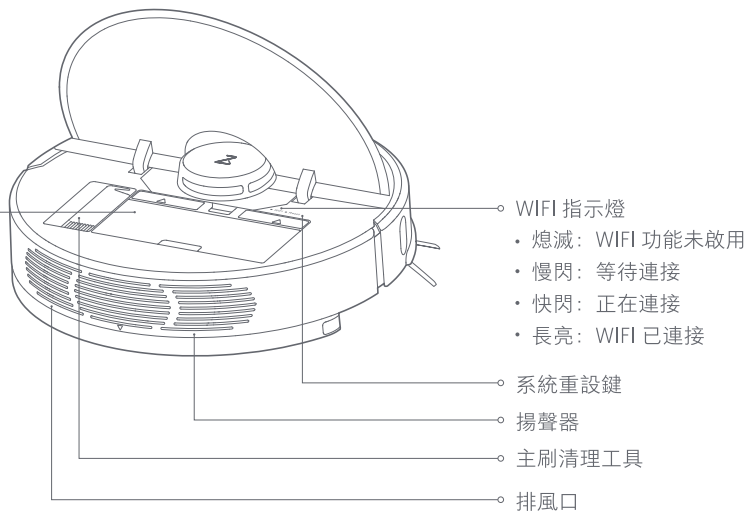

產品介紹

主機及感應器

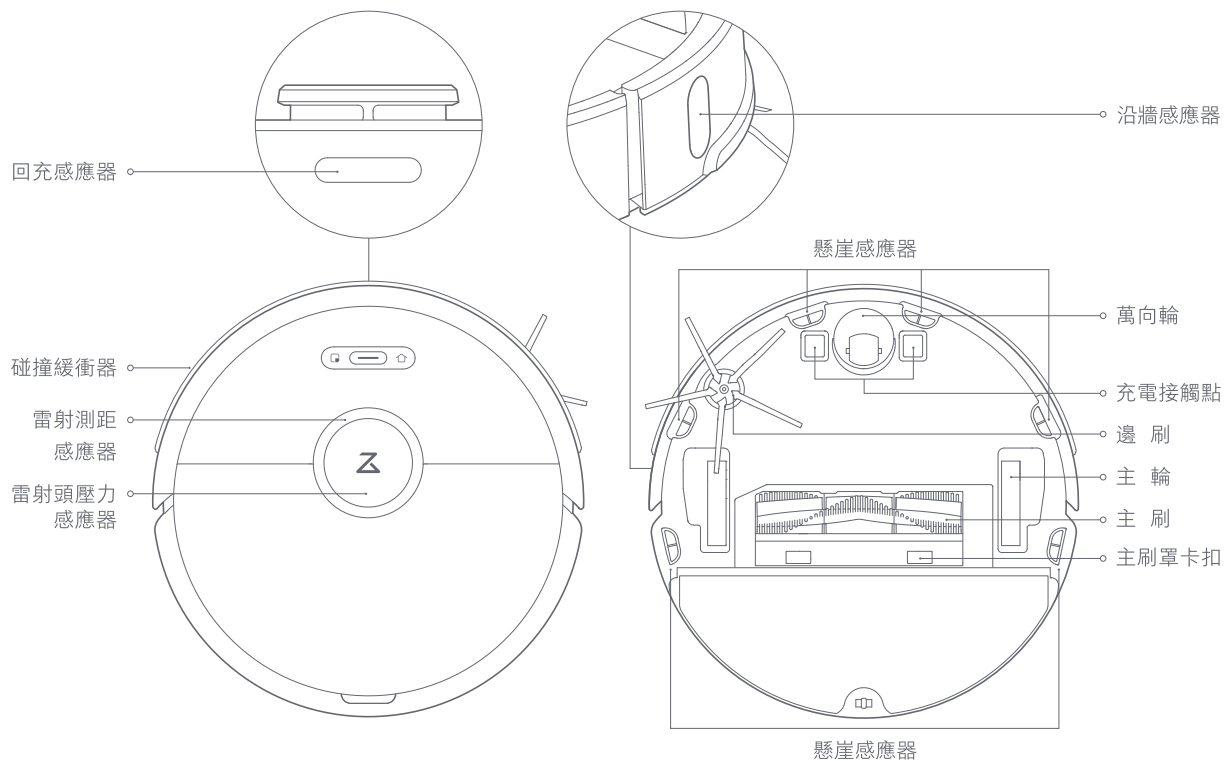

產品介紹

拖地模組

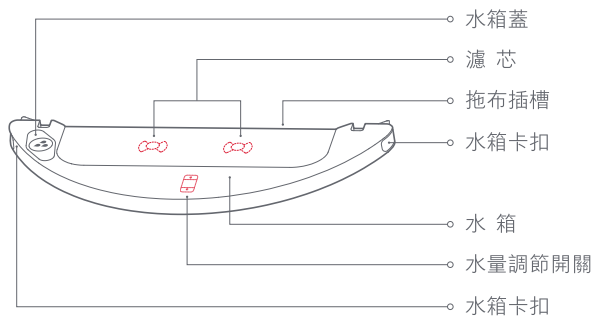

充電座

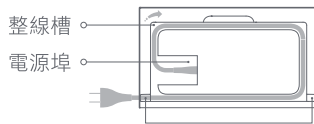
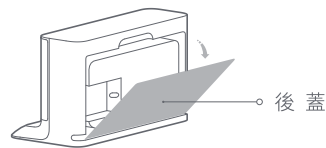
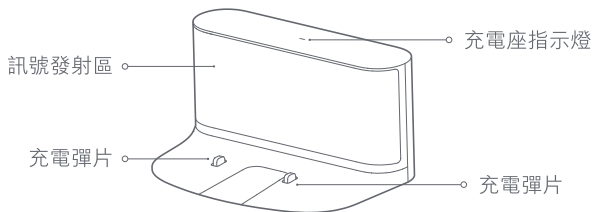

整線槽出口

安裝

使用掃地機

1. 將充電座卡入防潮墊凹槽內，並安裝牢固。

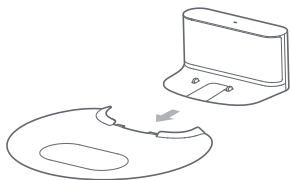

2. 在水平地面靠牆放置充電座，將電源線連接至充電座，多餘線材收入整線槽。

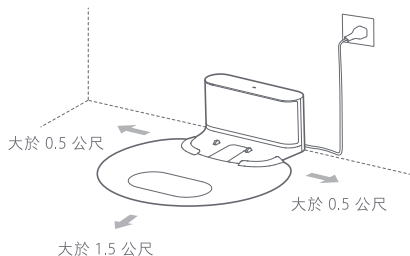

提示：

- 確保充電座兩側有 0.5 公尺以上、前方有 1.5 公尺以上空間。
- 電源線垂於地面可能遭掃地機器人拖曳，引起充電座移位或斷電。
- 充電座指示燈通電時長亮，掃地機器人充電時熄滅。

3. 開機並充電。

長按  鍵開機，等待電源指示燈長亮後，將掃地機器人靠上充電座充電。掃地機器人內建高效能鋰離子充電電池組，為維持電池效能，日常使用時，請將掃地機器人保持在充電狀態。

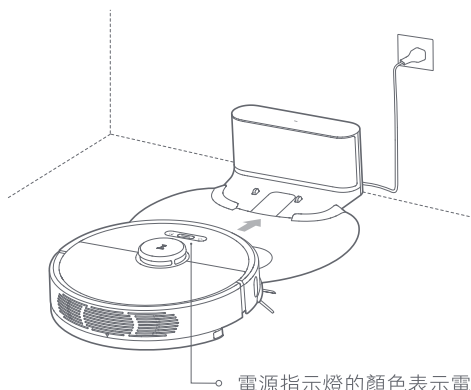

電源指示燈的顏色表示電量

- 白色：電量 $\geq 20\%$
- 紅色：電量 $< 20\%$

提示：電量不足時可能無法開機，請將掃地機器人直接靠上充電座。

4. 連接手機用戶端。（本步驟可跳過）

安裝

連接米家 APP

本產品可透過米家 APP 操控，支援 MIUI 系統，相容於米家智慧平台，可與其他產品互連互通。



① 下載 APP

在應用程式商店搜尋「米家」，或掃描下方 QR 碼，下載安裝米家 APP。



提示：具體的連接說明，請造訪Roborock網站並下載適用於iOS和Android裝置的指南。

② 重設WIFI

打開上蓋露出WIFI指示燈，同時按住  鍵與  鍵直到語音提示「重設 WIFI」，等待 WIFI 指示燈重新開始慢閃表示重設成功，掃地機器人進入等待連線狀態。

提示：手機連接不上掃地機器人時，可以在重設 WIFI 後，重新新增裝置。

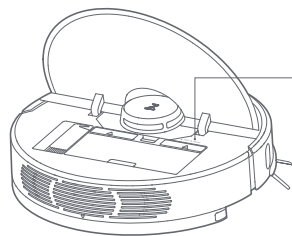

- WIFI 指示燈
- 熄滅：WIFI 功能未啟用
- 慢閃：等待連接
- 快閃：正在連接
- 長亮：WIFI 已連接

③ 新增裝置

開啓米家 APP 首頁，在頁面右上角按一下「+」，根據 APP 提示方式新增裝置。新增成功後，即可在首頁清單找到此裝置。

提示：

- 由於米家 APP 會進行升級與更新，實際操作可能與以上描述略有差異，請按照目前米家 APP 內的指引進行操作。
- WIFI 無線連接僅支援 2.4GHz 頻段的網路，不支援 5GHz 頻段。

安裝

使用掃地機

5. 安裝拖地模組。

① 調節拖地水量

根據使用需求調節拖地水量。

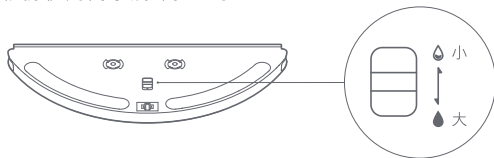

② 安裝拖布

a. 安裝普通拖布

將拖布潤濕後，擰乾到不滴水，沿著水箱插槽處插入到底，並黏貼牢固。

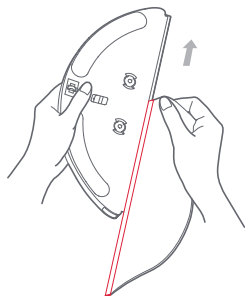

提示：如有地毯，請使用虛擬牆阻擋。

b. 安裝單次使用拖布

b1. 安裝單次使用拖布托板

如圖所示，將單次使用拖布托板從右向左沿著水箱插槽處插入到底，並黏貼牢靠。

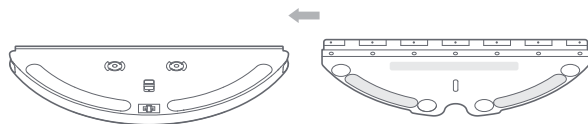

單次使用拖布托板

b2. 放置單次使用拖布

水箱放置在平面，將單次使用拖布毛面向上，與拖布托板對齊，並黏貼牢靠。將托板頂部的多個卡扣按壓到位。

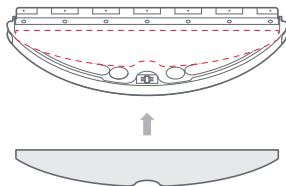

單次使用拖布

安裝

使用掃地機

③ 水箱裝水

打開水箱蓋，裝滿自來水後蓋回水箱蓋。

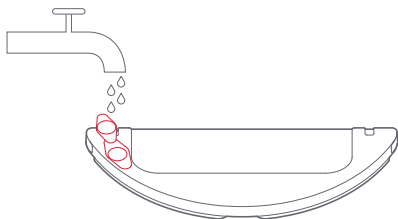

提示：部分地板清潔劑或消毒液會導致水箱濾芯堵塞，請謹慎使用。

④ 裝入模組

沿著掃地機器人後部和拖地模組上的對齊標誌平行推入，聽到「咔嚓」聲即表示安裝就位。

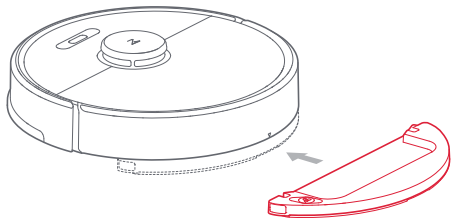

6. 啟動清掃

當掃地機器人電源指示燈由白色呼吸閃爍變為長亮時，表示充電完成，短按  鍵或使用手機用戶端啟動清掃。

提示：

- 建議60分鐘清洗一次拖布，以保證出水速度和清潔效果。
- 請勿在家中無人的情況下使用拖地模組。

7. 移除拖地模組

當掃地機器人完成工作回到充電座以後，用手向內按住兩側卡扣，向後拖動並移除拖地模組。

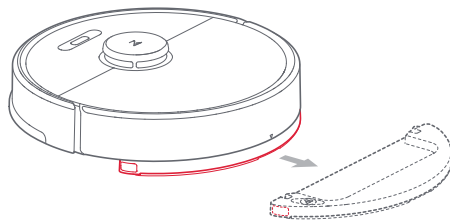



提示：

- 不使用時請移除拖地模組，倒出水箱內剩餘水分並清洗拖布，避免發黴或產生異味。
- 若在木質地板上放置充電座，請務必搭配防潮墊使用，避免地板浸水。

使用說明

開機/關機

長按  鍵開機，電源指示燈亮起，掃地機器人進入待命狀態。當掃地機器人處於靜止時，長按  鍵關機，關機後表示本次清掃結束。

提示：掃地機器人在充電中無法開機。

啟動清掃

短按  鍵啟動清掃，啟動後掃地機器人將按照掃描產生的地圖動態規劃清掃路線，在分區內採用先沿牆清掃後 Z 字形填充的方式逐一完成各分區的清掃，井然有序效率高且全面覆蓋無遺漏。

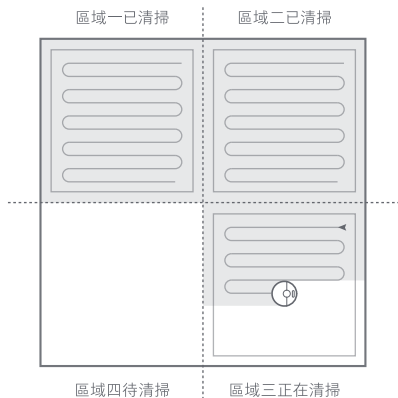

提示：

- 若電量過低，將無法啟動清掃，請先充電再啟動清掃。
- 請在清掃前將地上的各類線材（包括充電座的電源線）整理好，避免掃地機器人在清掃時拖曳引起電器斷電、損壞物品或線材。
- 如完成清掃時間短於 10 分鐘，將預設清掃兩次。

暫停

當掃地機器人處於運作狀態時，按任意鍵可暫停。

按  鍵繼續清掃，按  鍵將回到充電座並結束本次清掃。

提示：暫停時將掃地機器人靠上充電座充電，將結束本次清掃。

休眠

超過 10 分鐘未操作時，掃地機器人會自動進入休眠狀態，休眠狀態下電源指示燈會每幾秒閃爍一次。

休眠狀態下按任意鍵即可喚醒掃地機器人。

提示：

- 掃地機器人在充電座上充電時不會進入休眠。
- 休眠時間超過 12 小時會自動關機。

使用說明

充電

自動方式：清掃結束後，掃地機器人會自動返回充電座充電。

手動方式：暫停狀態下，短按  鍵回充。

掃地機器人充電時，電源指示燈會呼吸閃爍。

提示：若掃地機器人未找到充電座，將自動返回起點位置，請手動將掃地機器人放回充電座充電。

故障狀態

當掃地機器人運作中出現異常時，電源指示燈紅色會快閃並以語音提示，解決方法請參閱「故障排除」。

提示：

- 故障狀態下 10 分鐘無操作，掃地機器人自動休眠。
- 故障狀態下掃地機器人靠上充電座充電，將結束本次清掃。

重設WIFI

當路由器修改配置、忘記密碼或其他原因，導致手機無法連接掃地機器人時，請打開上蓋露出 WIFI 指示燈，同時按住  鍵與  鍵直到語音提示「重設 WIFI」，等待 WIFI 指示燈重新開始慢閃表示重設成功。

提示：掃地機器人處於等待連接狀態超過 1 小時後，將自動關閉 WIFI 功能。如需再次連線，請重設 WIFI 後再操作。

局部清掃

掃地機器人待命或暫停時，短按局部清掃鍵會啟動局部清掃，該模式用於清掃以掃地機器人為中心 1.5 × 1.5 公尺的方形區域，清掃結束後，掃地機器人會自動返回起點位置，並停止運作。

提示：暫停時啟動局部清掃將結束本次清掃。

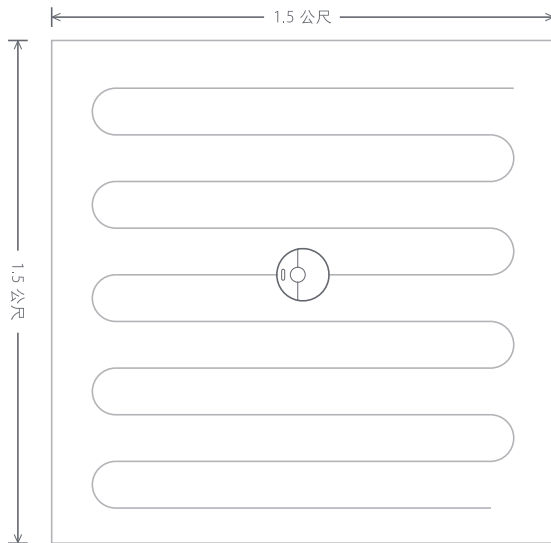

使用說明

選區清掃

使用手機 APP 可設定選區清掃，掃地機器人將按照在 APP 地圖分區上勾選的一或多個房間進行清掃。

提示：使用此功能前需開啟地圖儲存模式並完成首次清掃建圖。

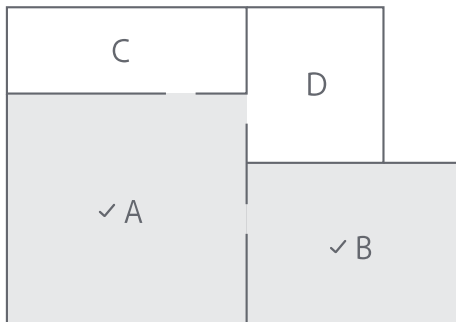

定時清掃

使用手機用戶端可設定定時清掃時間，掃地機器人將在指定時間自動開始清掃，並在清掃結束後自動返回充電座充電。

劃區清掃

使用手機 APP 可設定劃區清掃功能，掃地機器人將按照手機上規劃的區域進行清掃。

指哪去哪

使用手機 APP 可在地圖上指定目標點，掃地機器人將自動規劃路線到達指定地點。

清掃模式

使用手機用戶端可以選擇安靜、標準、強力及 MAX 模式，預設為標準模式。

勿擾模式

在勿擾時段內，掃地機器人不會自動繼續清掃及主動播放語音，電源指示燈亮度會降低。勿擾模式出廠預設開啟，開啟時段為 22:00 - 08:00。您可以使用手機用戶端關閉勿擾模式或修改勿擾時段。

軟體禁區/虛擬牆

使用手機 APP 可設定軟體禁區/虛擬牆，設定完成後掃地機器人將不會進入隔離區域進行清掃。

提示：

- 使用此功能前需開啟地圖儲存模式並完成首次清掃建圖。
- 此功能僅可用於劃分清掃區域，不能用於隔離危險區域。
- 搬動掃地機器人或家中環境明顯變化，可能會導致地圖失效和虛擬牆遺失。

使用說明 * 以下功能可以在米家 APP 中啟動

軟體禁區/虛擬牆

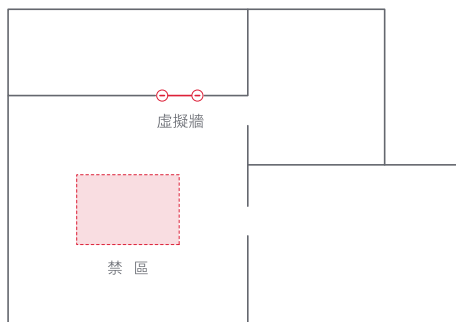

APP 更多功能

即時地圖更新	地毯增壓模式	定位機器人
清掃吸力調整	耗材計時	米家智慧裝置連動
清掃記錄查看	遙控器	勿擾模式
機器人語音調整	機器人狀態查看	韌體更新

提示：由於 APP 會持續開發升級，功能和細節可能有細微調整，請以實際版本為準。

中途水箱加水或清洗拖布

掃地機器人在清掃過程中如果需要加水或清洗拖布，請先按任意鍵暫停後移除拖地模組，加水或拖布清洗完畢後，裝回拖地模組並按  鍵繼續工作。

充電座

若在水平地面靠牆放置充電座，請確保充電座兩側有 0.5 公尺以上空間、前方有 1.5 公尺以上空間，將插頭連接電源插座。為使手機用戶端使用體驗更好，請將充電座放在 WIFI 的訊號範圍內。

提示：請勿將充電座放置於陽光直曬的地方，或用任何物體遮擋充電座識別區，否則可能造成掃地機器人無法自動返回充電座。

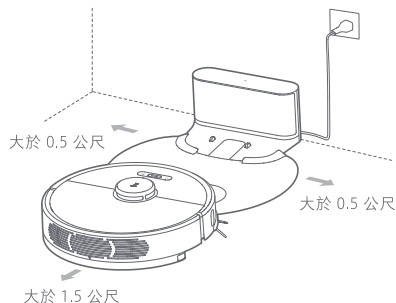

日常維護

主刷 * 建議每週清理

1. 將掃地機器人翻面、壓下卡扣，並取下主刷罩。
2. 向上取出主刷，拔出主刷軸承，並清理主刷軸承。
3. 按照解鎖標誌方向旋轉並取下主刷蓋。
4. 用隨附的主刷清理工具割斷主刷及主刷軸承上纏繞的毛髮。
5. 按照鎖定標誌方向，安裝主刷蓋及主刷軸承。
6. 將主刷裝回掃地機器人，並壓緊主刷罩固定卡扣。

提示：建議 6 至 12 個月更換一次主刷，以確保清掃效果。

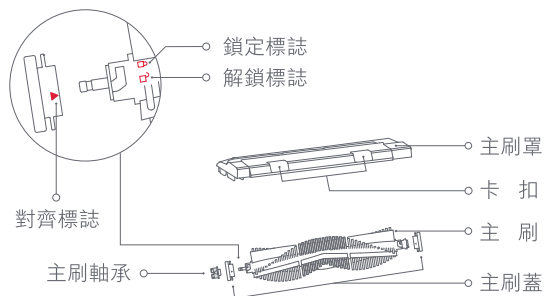

主刷清理工具使用方法

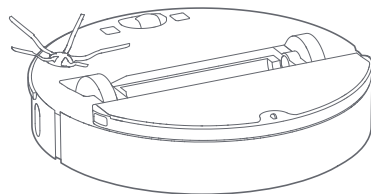
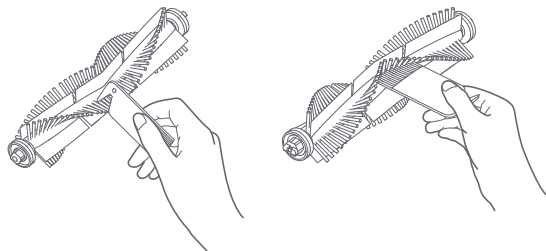

日常維護

集塵盒及濾網 * 建議每週清理

1. 掀開掃地機器人上蓋，按住集塵盒卡扣向上取出集塵盒。

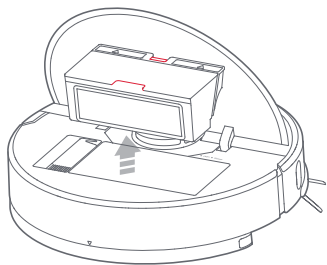

2. 從集塵盒箭頭位置打開集塵盒蓋，並向下倒出垃圾。

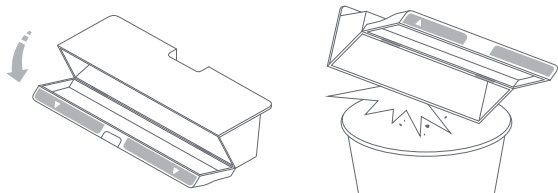

清洗可水洗濾網 * 建議每兩週清理

1. 從集塵盒箭頭位置打開集塵盒蓋。

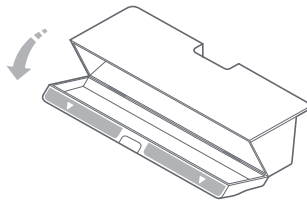

2. 向集塵盒中注入清水後關閉集塵盒蓋，左右搖晃集塵盒，倒出髒水。

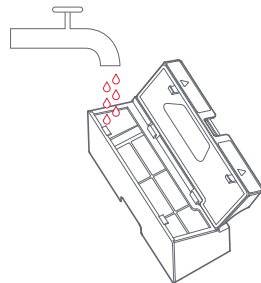

提示：請用清水清洗，不要添加任何清潔劑。

日常維護

清洗可水洗濾網 * 建議每兩週清理

3. 拆下濾網，用水沖洗。

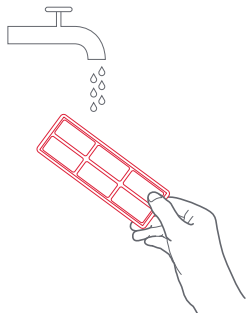
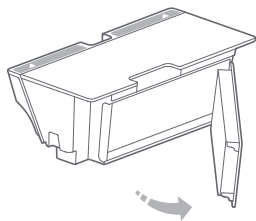

4. 反覆沖洗並拍打濾網邊框，將污垢輕敲出來，直到濾網乾淨為止。

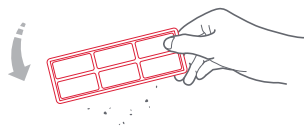

5. 晾曬濾網至全乾後方可裝回使用。

提示：

- 請務必晾乾後再使用。（至少晾曬 24 小時）
- 建議兩個濾網輪流使用。

電池

掃地機器人內建高效能鋰離子充電電池組，為維持電池效能，日常使用時，請將掃地機器人保持在充電狀態。

提示：如長時間不使用，請關機存放，至少每三個月充電一次，以避免電池因過度放電受損。

充電座 * 建議每月清理

用柔軟乾布擦拭充電座充電彈片。

日常維護

邊刷 * 建議每月清理

1. 將掃地機器人翻面，拆下邊刷固定螺絲。
2. 取下並清理邊刷。
3. 裝回並鎖緊螺絲。

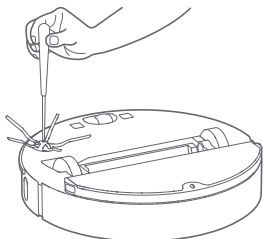

提示：建議 3 至 6 個月更換一次邊刷，以確保清掃效果。

普通拖布 * 建議每次使用完清理

1. 從拖地模組上移除拖布。

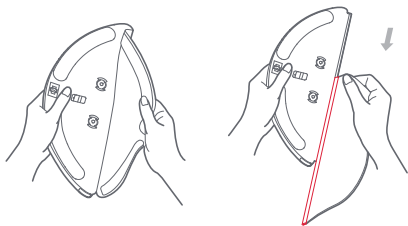

2. 清洗拖布並晾曬。

提示：

- 請務必取下拖布清洗，避免髒水倒灌堵塞濾芯。
- 如拖布過髒，會影響拖地效果，請先清洗後再使用。
- 建議 3 至 6 個月更換一次拖布，以確保清掃效果。

單次使用拖布

如需更換，直接撕下拖布，更換新的即可。

提示：如需購買單次使用拖布套組，請造訪 www.roborock.com

濾芯組件 * 建議 1-3 個月更換

1. 用手指沿缺口處移除左右兩個舊濾芯組件。
2. 裝入新濾芯組件，並確認安裝就位。



提示：根據各地水質和使用頻率等情況，建議 1-3 個月更換一次濾芯組件，以確保清掃效果。

日常維護

萬向輪 * 按需清理

1. 將掃地機器人翻面，向上拔出輪體。
2. 清理輪體和輪軸上的毛髮和髒物。
3. 重新裝回輪體並壓緊。

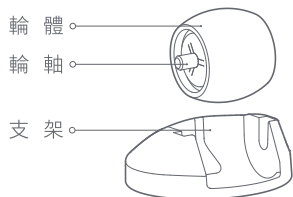

提示：萬向輪支架不可取出。

重設系統

當按鍵無回應或無法關機時，請嘗試重設系統，按下系統重設鍵（按鍵位置詳見第 3 頁），掃地機器人將自動重新啟動。

⚠ 重設系統將重設定時清掃模式和 WIFI 等相關設定。

還原原廠設定

如重設系統後仍無法正常使用，請在開機狀態下按住 Home 鍵不放，同時短按系統重設鍵，直到語音提示「開始還原初始版本」時鬆開 Home 鍵，掃地機器人將還原到原廠狀態。

主機感應器

用柔軟乾布擦拭清理主機各感應器，包括：

1. 掃地機器人底部的六個懸崖感應器。
2. 掃地機器人右側的沿牆感應器。
3. 掃地機器人底部的充電接觸點。

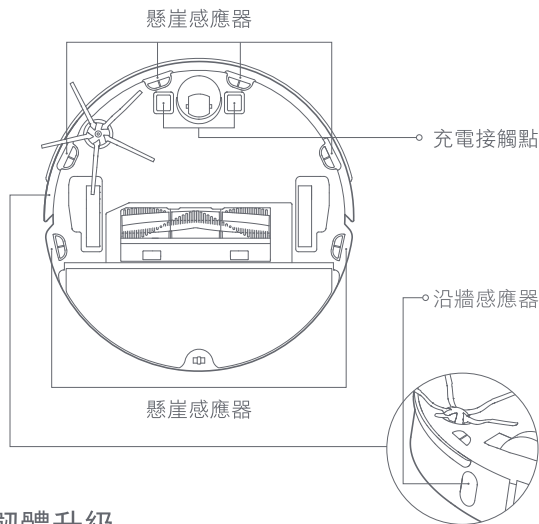

韌體升級

使用手機用戶端可以升級主機韌體，升級前請連接充電座並確保電量大於 20%，韌體升級時電源指示燈為白色快閃。

基本參數

主機

名稱	參數
型號	roborock S6
外形尺寸	353 × 350 × 96.5mm
電池	14.4V/5200mAh 鋰電池
產品重量	約 3.6kg
無線連接	WIFI智慧快連
額定電壓	14.4V---
額定功率	58W

提示：型號核准代碼標示於主機標籤上。

充電座

名稱	參數
型號	CDZ08RR, CDZ09RR
外形尺寸	160 × 232 × 116mm
額定功率	42W
額定輸入	100-240V~ 50-60Hz
額定輸出	20V---1.8A
額定頻率	50-60Hz

限用物質含有情況標示聲明書

Declaration of the Presence Condition of the Restricted Substances Marking

設備名稱 / Equipment name: 機器人吸塵器 (含充電座)
型號 (型式) / Type designation (Type): roborock S6

限用物質及其化學符號 / Restricted substances and its chemical symbols

單元 Unit	限用物質及其化學符號 / Restricted substances and its chemical symbols					
	鉛 Lead (Pb)	汞 Mercury (Hg)	鎘 Cadmium (Cd)	六價鉻 Hexavalent chromium (Cr(VI))	多溴聯苯 Polybrominated biphenyls (PBB)	多溴二苯醚 Polybrominated diphenyl (PBDE)
電路板	-	○	○	○	○	○
金屬件	-	○	○	○	○	○
殼體	○	○	○	○	○	○
電池	-	○	○	○	○	○
其他部件	-	○	○	○	○	○

備考1.“○”係指該項限用物質之百分比含量未超出百分比含量基準值。

Note 1: “○” indicates that the percentage content of the restricted substance does not exceed the percentage of reference value of presence.

備考2.“-”係指該項限用物質為排除項目。

Note 2: The “-” indicates that the restricted substance corresponds to the exemption.

故障排除

當掃地機器人運作中出現異常時，電源指示燈紅色會快閃並以語音提示，請參閱下表以解決故障。

故障提示	解決方法
錯誤 1：請撥動雷射頭，確認無遮擋或卡住	雷射測距感應器被遮擋或被異物卡住，請清除遮擋物或異物；如無法清除，請移動主機到新位置啟動；
錯誤 2：請清理並輕拍碰撞緩衝器	碰撞緩衝器被卡住，請多次輕拍排除異物；如無異物，請移至新位置啟動；
錯誤 3：請將主機移至新位置啟動	輪子懸空，請移至新位置啟動；
錯誤 4：請擦拭懸崖感應器並遠離懸崖後啟動	主機懸空，請移至新位置啟動；懸崖感應器太髒也可能導致該故障，請擦拭懸崖感應器排除故障；
錯誤 5：請取下主刷清理刷毛及軸承	主刷可能纏繞異物，取下主刷及軸承並清理；
錯誤 6：請拆卸並清理邊刷	邊刷可能纏繞異物，請拆卸邊刷並清理；
錯誤 7：請檢查主輪是否卡入異物，並移到新位置啟動	主輪可能纏繞異物，請清理後重新啟動；
錯誤 8：請清除主機周圍障礙物	主機可能被卡住或困住了，請清除主機周圍障礙物；
錯誤 9：請裝回集塵盒及濾網	請裝回集塵盒及濾網，並確認濾網及集塵盒安裝就位；如已安裝就位仍然通報錯誤，請嘗試更換濾網；
錯誤 10：請確認濾網已晾乾或清理濾網	濾網未乾透，請晾曬至少 24 小時；濾網可能被堵塞，請清理濾網；如果無法解決，請更換濾網；

故障排除

當掃地機器人運作中出現異常時，電源指示燈紅色會快閃並以語音提示，請參閱下表以解決故障。

故障提示	解決方法
錯誤 11: 偵測到強磁場，請遠離虛擬牆重新啟動	啟動時主機太靠近虛擬牆，請移至新位置啟動；
錯誤 12: 電量過低，請充電	電量不足，請充電再使用；
錯誤 13: 充電異常，請嘗試清理充電接觸區域	請用乾布擦拭主機充電接觸點及充電座充電彈片；
錯誤 14: 電池異常	電池溫度過高或過低，請等待電池溫度正常再使用；
錯誤 15: 請擦拭沿牆感應器	沿牆感應器被灰塵遮擋，請擦拭沿牆感應器；
錯誤 16: 請將主機放置到水平地面啟動	啟動時偵測到主機傾斜，請將主機放回水平地面重新啟動；
錯誤 17: 邊刷模組異常，請嘗試重設系統	邊刷模組無法正常運作，請嘗試重設系統；
錯誤 18: 吸塵器風扇異常，請嘗試重設系統	吸塵器風扇無法正常運作，請嘗試重設系統；
錯誤 21: 雷射頭上蓋被卡住，請移除	雷射頭壓力感應器被卡住或壓住，請移至新位置啟動；
錯誤 22: 請擦拭回充感應器	回充感應器被灰塵遮擋，請擦拭回充感應器；
錯誤 23: 請清理充電座訊號發射區	充電座被灰塵或異物遮擋，請移除；
內部錯誤，請嘗試重設系統	偵測到內部錯誤無法繼續運作，請嘗試重設系統；

提示：重設系統可排除部分異常。

常見問題

問題類型	解決方法
無法開機	電池電量不足，請先靠上充電座充電後再使用； 電池溫度過低或過高，請在 4-40°C 環境下使用。
無法充電	充電座未通電，請確認充電座電源線兩端是否都已插好； 接觸不良，請清理充電座彈片與主機充電接觸點； 請確認充電座指示燈是否亮起。
充電速度慢	在高溫或低溫環境下使用，為了延長電池使用壽命，主機會自動降低充電速度； 充電接觸區域可能有髒污，請用乾布清理該區域。
無法回充	充電座附近障礙物太多，請將充電座放到開闊區域； 主機距離充電座太遠，請將主機放到充電座附近嘗試。
行為異常	關機後重新開機。
清掃時有異音	主刷、邊刷或主輪可能纏繞異物，請停機後清理。
清掃能力下降或出現掉灰情況	集塵盒已滿，請清理集塵盒； 濾網已被堵塞，請清理濾網； 主刷被異物纏繞，請清理主刷。
無法連接 WIFI	WIFI 功能未啟用，請重設 WIFI 後再次嘗試； WIFI 訊號不佳，請確保主機處於良好 WIFI 訊號範圍內； WIFI 連接異常，請重設 WIFI 並下載最新手機用戶端嘗試再次連接。

常見問題

問題類型	解決方法
定時清掃未生效	電量不足，剩餘電量大於 20% 才會啟動定時清掃。
一直在充電座是否耗電	主機一直在充電座時的耗電量極低，有利於保持電池處於最佳效能。
前三次使用是否需要充電 16 小時	鋰電池隨用隨充無記憶效應，充滿即用無須等待 16 小時。
拖地模組不出水或出水量少	請檢查水箱內是否有水；請將拖地水量開關調節至大檔；請清洗拖布；請更換濾芯；請按照說明書正確安裝拖布。
拖地模組出水量太大	請確認水箱蓋已安裝就位；請將拖地水量開關調節至小檔；請確認濾芯已安裝就位。
清掃中途電量不足回充，但未繼續清掃	請確認主機未處於勿擾模式下，該模式下不會繼續清掃；手動回充或將主機放回充電座不會繼續清掃。
局部清掃或移動位置後無法返回充電座	局部清掃或者遠距離移動位置後，機器人將重新產生地圖，如充電座距離較遠可能無法自動回充，請手動將主機放回充電座充電。

安全資訊

使用限制

- 本產品僅用於居家環境的地面清潔，請勿用於室外（如開放式陽台）、非地面（如沙發）、商用或工業環境。
- 請勿在懸空環境（如樓中樓、開放式陽台、傢俱頂端）沒有防護欄的前提下使用。
- 請勿在高於 40°C、低於 4°C 或地面有任何液體及黏稠物的環境下使用。
- 使用前請先將家中地面纜線掛起，避免主機運作時拖曳纜線。
- 請收起地面上放置的易碎物品及雜物（如花瓶、塑膠袋等），避免主機在運作中受阻，或輕微碰撞導致家中的貴重物品損壞。
- 請勿讓身體、精神或感知能力有障礙的人（包括孩童）使用或操作本產品。
- 請勿讓孩童將掃地機器人當成玩具，主機掃地時請監督孩童和寵物，使其儘量遠離。
- 請勿將主刷清理工具放置在孩童可觸摸的區域。
- 請勿將任何物體（包括孩童和寵物）放置於靜止或運轉的主機上。
- 請勿在主機運作時，讓人或寵物的肢體等部位靠近刷頭旋轉位置，避免造成傷害。
- 請勿用於清掃任何燃燒中的物體（如未熄滅的煙蒂）。
- 請勿用於清掃長毛地毯（部分深色地毯可能無法正常清掃）。
- 請勿讓主機吸取硬物或尖銳物體（如裝潢廢棄物、玻璃、鐵釘等）。
- 請勿將雷射測距感應器保護蓋、主機上蓋及碰撞緩衝器當作把手搬運機器。
- 請在關機或斷電狀態下清潔或維護主機及充電座。
- 請勿使用濕布或任何液體擦拭本產品任何位置。
- 請勿在地毯環境下使用拖地模組。
- 請依照說明書的指示使用本產品，因不當使用導致的任何損失和傷害，須由使用者自行承擔。

安全資訊

- 電池及充電**
- 本產品包含不可更換的電池。
 - 本產品只能使用CDZ08RR或CDZ09RR充電座充電。
 - 請勿使用任何第三方電池、充電器或充電座。
 - 請勿擅自拆解、修理或改裝電池或充電座。
 - 請勿將充電座靠近熱源放置（如暖氣葉片）。
 - 請勿用濕布或濕手擦拭或清理充電座彈片。
 - 請勿隨意拋棄廢棄電池，應交由專業回收機構處理。
 - 如電源線出現破損或斷裂，請立即停止使用並聯絡客服。
 - 如需運送產品，請確保主機處於關機狀態，並建議使用原包裝盒包裝。
 - 如長時間不使用本產品，請充飽電後關閉主機並放置於陰涼乾燥處，至少每3個月充電一次，避免電池過度放電。

- 雷射安全資訊**
- 本產品雷射測距感應器符合 IEC 60825-1:2014 的第 1 類雷射產品標準，不會產生危險的雷射輻射。

NCC警語：

依據低功率電波輻射性電機管理辦法第十二條 經型式認證合格之低功率射頻電機，非經許可，公司、商號或使用者均不得擅自變更頻率、加大功率或變更原設計之特性及功能。

第十四條 低功率射頻電機之使用不得影響飛航安全及干擾合法通信；經發現有干擾現象時，應立即停用，並改善至無干擾時方得繼續使用。前項合法通信，指依電信法規定作業之無線電通信。低功率射頻電機須忍受合法通信或工業、科學及醫療用電波輻射性電機設備之干擾。



石頭掃地機器人

產品型號: roborock S6

製造商: 北京石頭世紀科技股份有限公司

製造商地址: 北京市海淀區黑泉路8號1幢康健寶盛廣場C座六層6016, 6017, 6018號

進口商: 耀晶電子有限公司

進口商地址: 新北市土城區學士路12巷10號16樓之1

服務電話: 02-82601158

有關更多產品資訊, 請訪問我們的網站: www.roborock.com

如需銷售支持, 請發送電子郵件至我們的銷售服務團隊:

美國/非歐洲支持: support@roborock.com

歐洲支持: support@roborock-eu.com