

Roborock Dyad Pro

Manual del usuario de la aspiradora en seco y húmedo

Lea este manual detenidamente antes de utilizar el producto y guárdelo de forma adecuada para futuras consultas.

Español

Índice

- 081 Información de seguridad
- 083 Descripción del producto
- 084 Instalación del producto
- 085 Conexión con la aplicación móvil
- 086 Instrucciones de uso
- 091 Mantenimiento rutinario
- 095 Parámetros básicos
- 096 Problemas comunes
- 097 Declaración de conformidad de la UE
- 097 Información sobre la Directiva de Residuos de Aparatos Eléctricos y Electrónicos
- 097 Información sobre la garantía

Información de seguridad

Restricciones de uso

- No utilice esta aspiradora en exteriores ni en entornos comerciales o industriales. Su uso está destinado exclusivamente a entornos domésticos.
- No almacene la aspiradora en un vehículo para evitar que alcance temperaturas altas o bajas que pudieran afectar a la vida útil de la batería.
- No utilice la aspiradora en entornos con alta humedad o temperaturas superiores a 40 °C o inferiores a 4 °C.
- Use el cepillo de mantenimiento con cuidado para evitar lesiones. Manténgalo fuera del alcance de los niños.
- Los niños deben estar supervisados para garantizar que no jueguen con el producto.
- Este producto no está diseñado para su uso por parte de personas (incluidos niños) con capacidades físicas, sensoriales o mentales mermadas, o con falta de experiencia y conocimientos, a menos que una persona responsable de su seguridad les proporcione supervisión o instrucciones acerca del uso del producto (CB).
- Los niños a partir de 8 años y las personas con capacidades físicas, sensoriales o mentales mermadas, o con falta de experiencia y conocimientos, pueden utilizar este producto siempre que estén supervisados o se les haya instruido acerca del uso seguro del producto y comprendan los riesgos que conlleva. Los niños no deben jugar con el producto. Los niños no pueden realizar la limpieza y el mantenimiento por parte del usuario sin supervisión (UE).
- Para cumplir los requisitos de exposición a radiofrecuencias, las personas deben mantener una distancia mínima de 20 cm con este producto durante el funcionamiento del mismo. Para garantizar la conformidad, no se recomienda utilizar la aspiradora a una distancia inferior.
- La antena que se utiliza para este transmisor no se debe situar junto a otras antenas u otros transmisores.
- Mantenga el cabello, las prendas holgadas, los dedos y todas las partes del cuerpo alejados de aberturas y piezas en movimiento.
- Mantenga las extremidades y las mascotas alejadas de los cabezales del cepillo giratorio para evitar lesiones.
- No toque la fuente de alimentación ni opere el producto con las manos mojadas para evitar lesiones.
- No aspire ninguna sustancia ardiente ni humeante (como colillas de cigarrillos mal apagadas).
- No aspire objetos duros ni puntiagudos (como materiales de construcción, cristales o clavos).
- Utilice este producto de acuerdo con las instrucciones del Manual de usuario. Los usuarios son responsables de cualquier pérdida o daño que pueda surgir del uso incorrecto de este producto.
- Este producto solo debe usarse en áreas situadas a menos de 3000 metros sobre el nivel del mar.

Información de seguridad

Batería y carga

ADVERTENCIA

- No cargue las baterías no recargables.
- El producto contiene baterías cuya sustitución solo puede llevarla a cabo el personal cualificado.
- Este producto solo se puede cargar mediante el uso de una fuente de alimentación YJS060P-3001900G, E060-1P300190VE o E060-1P300190VA, suministrada con el producto.
- No utilice baterías, adaptadores de corriente ni estaciones de terceros.
- Para reducir el riesgo de lesiones debido a las piezas móviles, apague la corriente antes de realizar el mantenimiento.
- No desmonte, repare ni modifique la batería, el adaptador de corriente ni la estación.
- No cargue la aspiradora ni instale la estación cerca de fuentes de calor o en zonas húmedas (como radiadores o baños).
- No limpie el adaptador ni la estación con un paño húmedo ni los toque con las manos mojadas.
- Si el cable de alimentación estuviera dañado o roto, interrumpa su uso inmediatamente y póngase en contacto con el servicio de posventa.
- Si no tiene previsto utilizar la aspiradora durante un largo periodo de tiempo, cárguela por completo, desenchufe la fuente de alimentación y guárdela en un lugar fresco y seco.
- Asegúrese de recargarla una vez cada tres meses para evitar que la batería se descargue en exceso.

Transporte

- Se recomienda transportar la aspiradora en su embalaje original.

Nota

- Enjuague el filtro al menos una vez al mes con agua corriente. Consulte Mantenimiento para obtener más información.

Descripción del producto

Aspiradora

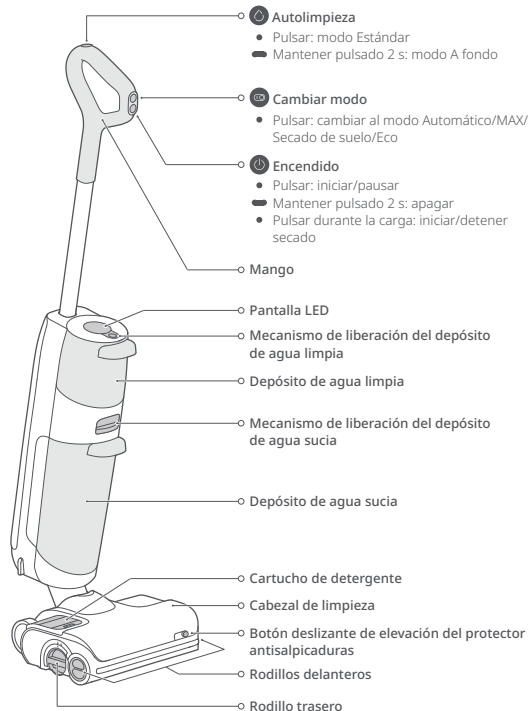

Accesorios

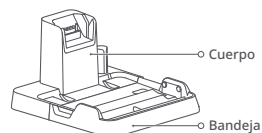

Estación de carga y secado



Cepillo de mantenimiento



Fuente de alimentación

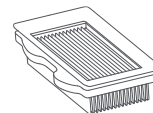

Filtro

Funciones de la pantalla

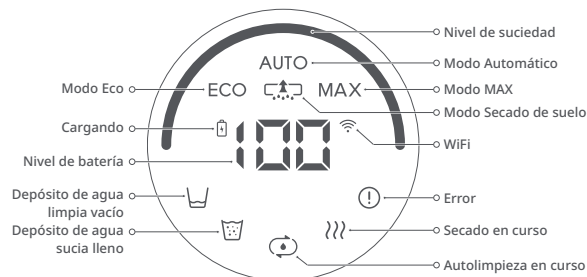

Instalación del producto

Preparación de la aspiradora

1. Introduzca el mango en el cuerpo de la aspiradora hasta que encaje en su lugar. El botón de encendido debe quedar orientado hacia delante.
2. Para quitar el mango, extraiga el depósito de agua limpia y, a continuación, tire ligeramente del mango mientras mantiene pulsado el botón de liberación en el cuerpo de la aspiradora.

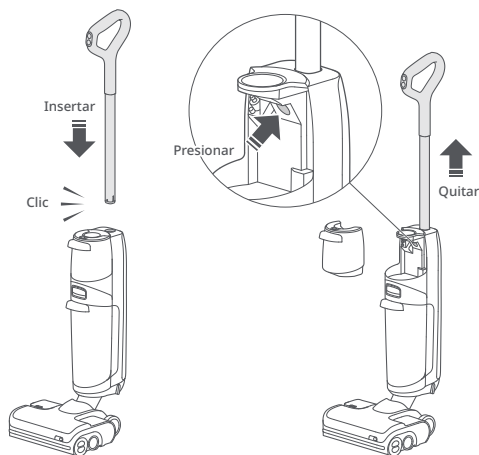

Instalación de la estación de carga

1. Alinee la bandeja de la estación de carga con el cuerpo de la estación de carga y empuje hacia abajo; asegúrese de que queden bien sujetos.

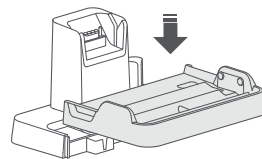

2. Conecte la fuente de alimentación a la parte inferior de la estación de carga y enchúfela. El cable de alimentación puede salir por cualquiera de los lados.

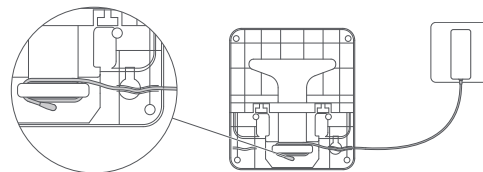

3. Para desmontar la estación de carga, sujete las dos asas laterales de la bandeja y tire hacia arriba.

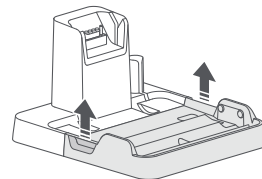



Conexión con la aplicación móvil

1. Descargue la aplicación.

Busque "Roborock" en la App Store o en Google Play, o escanee el código QR que aparece a continuación para descargar e instalar la aplicación.



2. Restablezca la conexión WiFi.

- Mantenga la aspiradora en posición vertical y pulse  para encender la pantalla y acceder al modo de espera.
- Mantenga pulsados los botones  y  hasta que escuche el mensaje de voz "Restableciendo WiFi". El restablecimiento se completa cuando el indicador WiFi parpadea lentamente. A continuación, la aspiradora esperará una conexión.

Mantener pulsados los botones simultáneamente



Indicador WiFi

- Apagado: conexión WiFi desactivada
- Parpadeo lento: esperando conexión
- Parpadeo rápido: conectando
- Fijo: conectado a WiFi

Nota: Si el teléfono móvil no puede establecer conexión con la aspiradora porque se ha modificado la configuración del enrutador, porque ha olvidado la contraseña o por cualquier otro motivo, restablezca la conexión WiFi y vuelva a añadir el dispositivo.

3. Añada el dispositivo.

En la aplicación Roborock, toque "+" en la página de inicio y añada el dispositivo siguiendo las instrucciones que se muestran en la aplicación.

Notas:

- El proceso real puede variar debido a las constantes actualizaciones de la aplicación. Siga las instrucciones que se muestran en la aplicación.
- Solo son compatibles las redes WiFi de 2,4 GHz.
- Si la aspiradora espera más de media hora para establecer una conexión, la función WiFi se desactivará automáticamente. Si quiere volver a conectar, restablezca la conexión WiFi antes de continuar.

Instrucciones de uso

Llenado del depósito de agua limpia

1. Presione el mecanismo de liberación del depósito de agua limpia y extraiga el depósito.
2. Abra el tapón, llene el depósito con agua corriente y ciérrelo bien. El nivel de agua no debe superar el máximo indicado por la línea MAX.

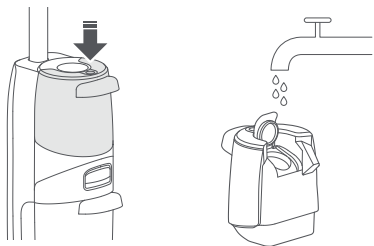

3. Vuelva a instalar el depósito de agua limpia; coloque primero la parte inferior y, a continuación, empújelo hacia delante para que encaje en su lugar.



Nota: Para evitar que el depósito de agua se deforme, utilice únicamente agua fría.

Adición de detergente

1. Presione el botón de liberación del cartucho de detergente y extraiga el cartucho.

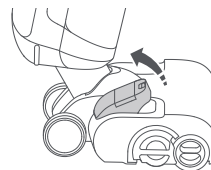

2. Abra el cartucho de detergente, llénelo de detergente y ciérrelo bien.

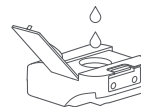

3. Vuelva a instalar el cartucho de detergente.

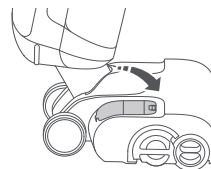

Notas:

- Es necesario rellenar el cartucho de detergente después de unos 20 depósitos de agua limpia.
- Extraiga el cartucho de detergente si no lo necesita.
- Para evitar daños o corrosión, utilice únicamente el detergente recomendado por Roborock.

Instrucciones de uso

Bloqueo y desbloqueo

Presione el lateral del cabezal de limpieza sin el cartucho de detergente, y empuje el mango para bloquear el cabezal de limpieza o tire del mango para desbloquearlo.

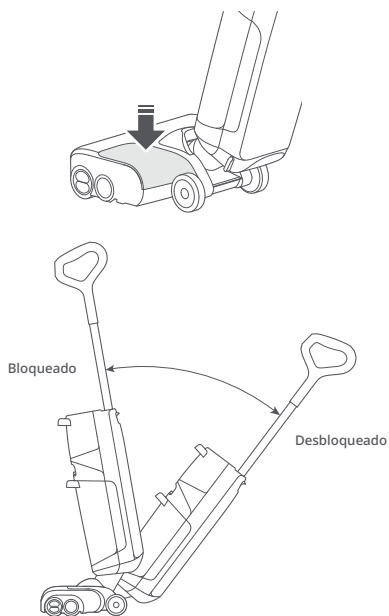

Inicio de la aspiradora

Desbloquee el cabezal de limpieza, incline el cuerpo y pulse el botón de encendido para iniciar la aspiradora.

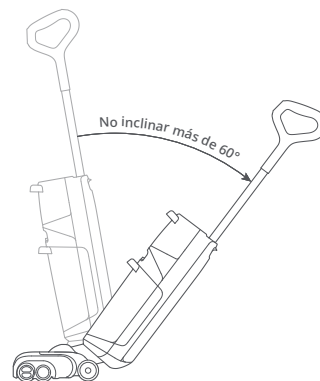

Precaución: Para evitar fugas de agua sucia, no coloque el cuerpo de la aspiradora plano sobre el suelo ni lo incline más de 60° cuando el depósito de agua sucia está instalado.

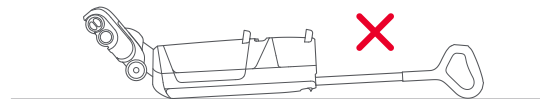

Notas:

- El cabezal de limpieza no funciona cuando está bloqueado. Desbloquéelo primero.
- Al pulsar el botón de encendido, el secado solo se inicia cuando la aspiradora se está cargando.

Instrucciones de uso

Cambio de modos

Pulse el botón Cambiar modo para alternar entre los modos Automático, MAX, Secado de suelo o Eco. La pantalla mostrará el icono del modo actual.

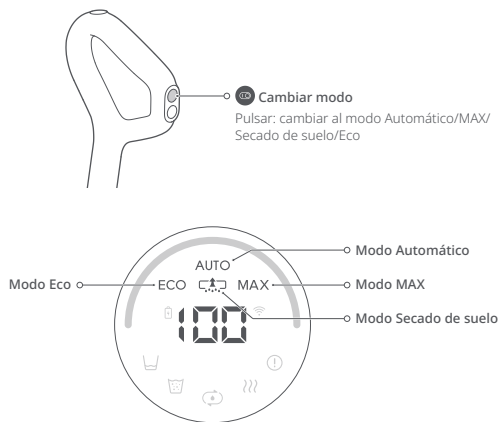

Notas:

- El modo Secado de suelo se utiliza para eliminar agua limpia de entornos húmedos, como baños. No se debe utilizar cuando la profundidad del agua sea superior a 10 mm (0,4 in).
- El modo Secado de suelo está limitado a un minuto, después del cual se reanuda el modo Automático.

Ajuste del protector antisalpicaduras

Puede ajustar el protector antisalpicaduras mediante el uso del botón deslizante de elevación. Elévalo para recoger del suelo residuos de mayor tamaño y bájelo para evitar que el cabezal de limpieza se atasque cuando haya muchos objetos en el suelo.

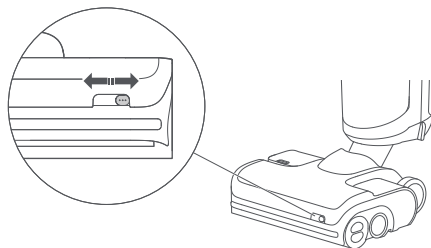

Espera y apagado

1. Cuando la aspiradora esté en uso, pulse el botón de encendido para pausarla y acceder al modo de espera.
2. En el modo de espera, puede bloquear el cabezal de limpieza y colocar la aspiradora en posición vertical sobre el suelo.
3. Para apagar la aspiradora, bloquee el cabezal de limpieza y mantenga pulsado el botón de encendido durante 2 segundos. Si la aspiradora permanece en modo de espera durante 5 minutos, se apagará automáticamente.

Nota: Puede modificar la configuración en la aplicación para reanudar automáticamente el funcionamiento tras desbloquear el cabezal de limpieza.

Instrucciones de uso

Adición y vaciado de agua

Cuando el depósito de agua sucia se llena o el depósito de agua limpia se vacía durante el uso, la aspiradora emite avisos sonoros y visuales. Añada agua al depósito de agua limpia o vacíe el agua del depósito de agua sucia antes de continuar.



Vaciado del depósito de agua sucia

1. Presione el mecanismo de liberación del depósito de agua sucia y extraiga el depósito.
2. Sujete el mango firmemente con una mano y levante con cuidado la cubierta.

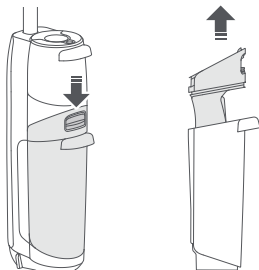

3. Vierta el agua sucia. Si hay suciedad sólida en el depósito, fíltrela mediante el uso del filtro en la parte inferior de la cubierta.

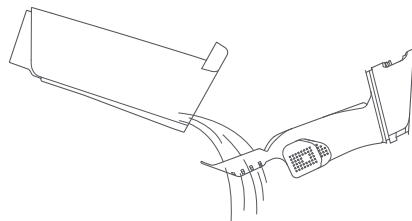

4. Vuelva a instalar la cubierta, incline el depósito de agua sucia, coloque la parte inferior en su lugar y, a continuación, empujelo hacia adentro para que encaje en su lugar.

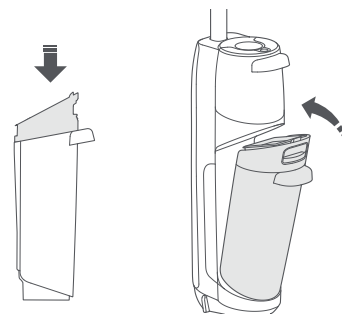

Instrucciones de uso

Carga y autolimpieza

1. Bloquee el cabezal de limpieza y coloque la aspiradora en la estación de carga. El mensaje de voz "Cargando" indica que la aspiradora se está cargando.
2. Pulse el botón Autolimpieza para iniciar la autolimpieza estándar. Mantenga pulsado el botón de limpieza durante 2 segundos para cambiar al modo de autolimpieza A fondo.
3. Una vez que finalice la autolimpieza, vacíe el depósito de agua sucia para evitar olores.

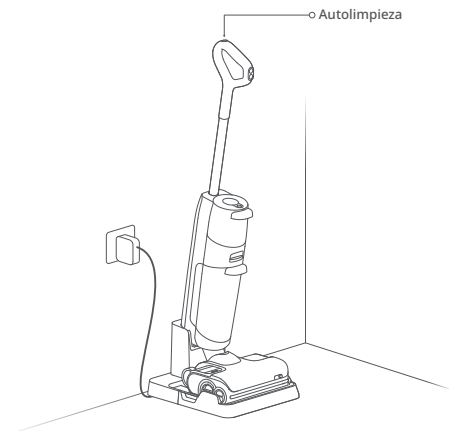

Notas:

- El producto está equipado con una batería integrada recargable de iones de litio de alto rendimiento. Para conservar el rendimiento de la batería, mantenga el producto cargado para el uso normal.
- Para evitar manchas de agua, coloque siempre la aspiradora en la estación de carga después del uso.

Secado

El secado se inicia automáticamente una vez que se completa la autolimpieza. Para iniciar o detener el secado manualmente, pulse el botón de encendido de la aspiradora mientras está colocada en la estación.



Configuración de los mensajes de voz

Conéctese a la aplicación para ajustar el volumen de los mensajes de voz.

Mantenimiento rutinario

Para mantener el rendimiento óptimo del producto, consulte la siguiente tabla sobre el mantenimiento rutinario.

Pieza	Frecuencia de mantenimiento	Frecuencia de sustitución
Rodillo	2-4 semanas	6-12 meses
Filtro	1 mes	6-12 meses
Cabezal de limpieza y conducto de agua sucia	1 mes	N/A
Depósito de agua sucia	1 mes	N/A
Sensor de nivel de agua sucia	1 mes	N/A
Bandeja de la estación de carga	Según sea necesario	N/A
Contacto de carga	1 mes	N/A

Mantenimiento del producto

Si el producto no se va a utilizar durante un largo periodo de tiempo, cárguelo por completo y desenchúfelo antes de guardarlo en un lugar fresco y seco. No coloque el producto en lugares húmedos o bajo la luz solar directa. Cárguelo al menos una vez cada 3 meses para evitar una descarga excesiva de la batería.

Limpieza del cuerpo

Limpie el cuerpo con un paño seco y suave. Antes de la limpieza, desenchufe la fuente de alimentación y mantenga la aspiradora apagada.

Limpieza del depósito de agua sucia y el filtro

1. Extraiga el depósito de agua sucia, tire de la cubierta y abra los sensores de nivel de agua. Limpie las piezas con el cepillo de mantenimiento suministrado, enjuáguelas con agua fría y vuelva a encajar los sensores de nivel de agua en su lugar.

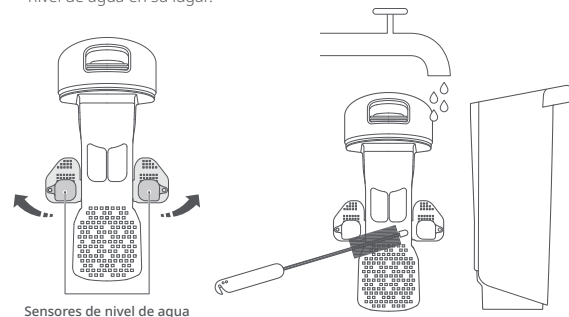

Mantenimiento rutinario

2. Extraiga el filtro de la cubierta del depósito de agua sucia y elimine los residuos presentes en el filtro. Si el filtro está sucio, enjuáguelo con agua fría y sacuda el exceso de agua.

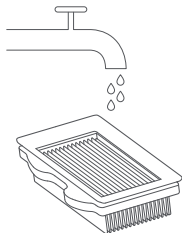

3. Deje que las piezas se sequen durante 24 horas y vuelva a instalarlas en su lugar.

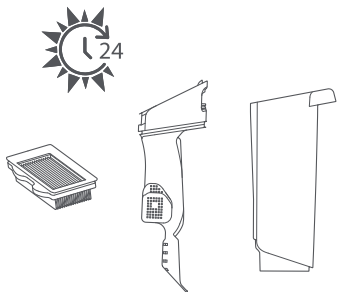

Notas:

- Utilice un segundo filtro si es necesario.
- No toque el filtro con las manos, cepillos ni con objetos afilados para evitar dañarlo.

Limpieza de los rodillos

1. Retire la aspiradora de la estación de carga y apáguela.
2. Coloque la aspiradora sobre un suelo plano y firme, y bloquee el cabezal de limpieza.
3. Gire la cubierta del rodillo trasero para colocarla en la posición de desbloqueo, y tire del rodillo trasero hacia afuera.

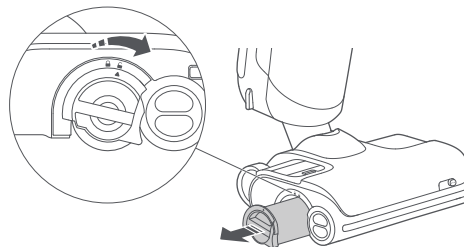

4. Sujete los rodillos delanteros izquierdo y derecho con ambas manos y tire de ellos hacia afuera.

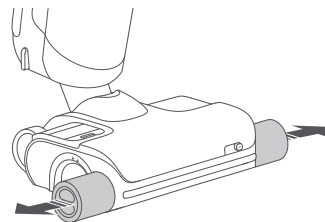

Mantenimiento rutinario

5. Corte el pelo que se haya enredado en los rodillos y elimine la suciedad acumulada mediante el uso del cepillo de mantenimiento suministrado.

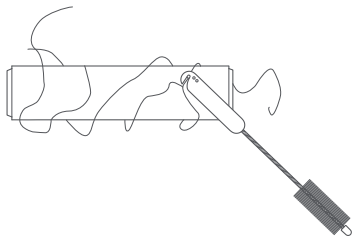

Nota: Utilice el cepillo de mantenimiento con cuidado para evitar lesiones.

6. Introduzca el rodillo trasero desde el lateral y, a continuación, gire la cubierta del rodillo trasero de la posición de desbloqueo a la posición de bloqueo hasta que encaje en su lugar.

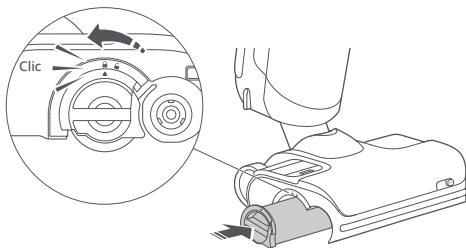

7. Para instalar los rodillos delanteros (marcados en rojo y azul), colóquelos en el lado correcto del cabezal. Sujételos con ambas manos y alinéelos con el eje del rodillo delantero. Empuje hacia adentro para instalarlos correctamente.

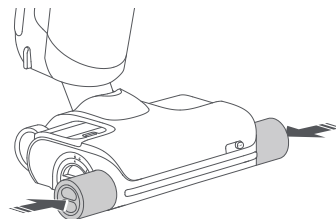
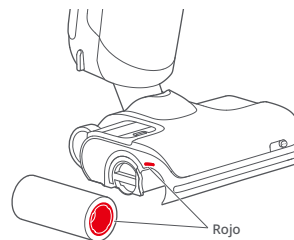

Mantenimiento rutinario

Limpeza del cabezal de limpieza y el conducto de agua sucia

1. Extraiga el depósito de agua sucia y los rodillos delanteros y trasero. Apague la aspiradora y establezca el cuerpo.
2. Limpie las ranuras del rodillo y el conducto de agua sucia con el cepillo de mantenimiento suministrado.
3. Limpie los contactos de carga con un paño seco.
4. Vuelva a instalar los rodillos y el depósito de agua sucia en su lugar.

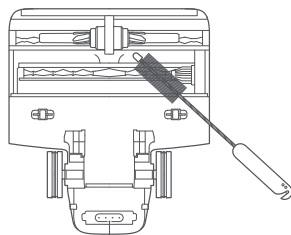

○ Contactos de carga

Nota: No lave el cabezal de limpieza directamente con agua.

Limpeza de la bandeja de la estación de carga

1. Sujete las dos asas laterales de la bandeja y tire hacia arriba.

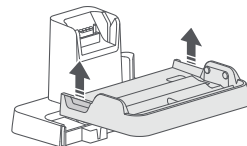

2. Enjuague la bandeja con agua y vuelva a instalarla en su lugar una vez que se seque.

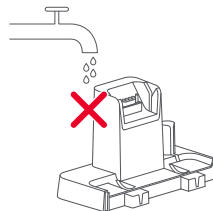
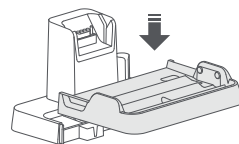
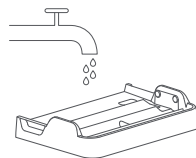

Nota: Extraiga y lave solo la bandeja. No lave ninguna de las demás piezas de la estación de carga.

Parámetros básicos

Cuerpo

Modelo	WD2H1A
Peso	4,8 kg
Potencia nominal	260 W
Tensión nominal	21,6 V ~
Tiempo de carga	<4 horas
Batería	Batería de iones de litio de 21,6 V/4000 mAh (típico)

Fuente de alimentación

Modelo	YJS060P-3001900G, E060-1P300190VE o E060-1P300190VA
Entrada nominal	100-240 V~, 50-60 Hz, 1,5 A
Salida nominal	30 V ~ 1,9 A
Batería	Batería de iones de litio de 21,6 V/4000 mAh (típico)

Especificaciones WiFi

Servicio	Protocolo	Intervalo de frecuencia	Potencia de salida máx.
WiFi	802.11b/g/n	2400-2483,5 MHz	≤20 dBm

Problemas comunes

Problema	Solución
Hay manchas de agua de gran tamaño en el suelo, el cabezal de limpieza pierde agua o no se puede aspirar el agua del suelo.	<ul style="list-style-type: none">• Extraiga los rodillos y el depósito de agua sucia para comprobar si hay alguna obstrucción en el conducto de agua sucia o la salida de aspiración, o si el filtro está obstruido. Elimine cualquier obstrucción, limpie el filtro y asegúrese de que el depósito de agua sucia y el filtro estén correctamente instalados antes de volver a intentarlo.
La pantalla no se ilumina y la aspiradora no se enciende.	<ul style="list-style-type: none">• Nivel de batería bajo. Cárguela antes del uso.
El depósito de agua sucia pierde agua y el filtro está húmedo.	<ul style="list-style-type: none">• Extraiga y limpie los dos sensores de nivel de agua del depósito de agua sucia. Asegúrese de que el cuerpo no se encuentre plano sobre el suelo.
Se percibe un olor extraño durante el uso.	<ul style="list-style-type: none">• Limpie los rodillos, el depósito de agua sucia y el filtro.
La limpieza crea muchas burbujas.	<ul style="list-style-type: none">• No añada al depósito de agua limpia detergentes o desinfectantes que no estén recomendados por Roborock, ni aplique este tipo de detergentes o desinfectantes sobre el suelo.
La aspiradora no se carga cuando se coloca en la estación.	<ul style="list-style-type: none">• Inspeccione los contactos de carga de la estación de carga y la parte correspondiente del cuerpo.
La pantalla está encendida, pero los botones no responden.	<ul style="list-style-type: none">• Mantenga pulsado el botón de encendido durante 10 segundos para forzar el reinicio de la aspiradora.
No es posible conectarse a la red WiFi.	<ul style="list-style-type: none">• Conexión WiFi desactivada. Restablezca la conexión WiFi e inténtelo de nuevo.• Señal WiFi deficiente. Mueva la aspiradora a una zona con una buena cobertura WiFi.• Conexión WiFi anómala. Restablezca la conexión WiFi, descargue la versión más reciente de la aplicación móvil e inténtelo de nuevo.• No es posible conectarse a la red WiFi. Puede que haya algún error con la configuración del enrutador. Póngase en contacto con el servicio de atención al cliente de Roborock para obtener asistencia con la solución de problemas.
¿Consume energía la aspiradora mientras se encuentra en la estación de carga?	<ul style="list-style-type: none">• La aspiradora consume energía mientras se encuentra en la estación de carga para mantener el rendimiento de la batería, pero es un consumo extremadamente bajo.

Declaración de conformidad de la UE

Por la presente, Shenzhen Roborock Innovation Technology Co., Ltd., declara que este equipo cumple con las directivas y normas europeas aplicables, así como con sus correspondientes enmiendas. El texto completo de la declaración de conformidad de la UE está disponible en la siguiente dirección de Internet:

<https://global.roborock.com/pages/compliance>

Información sobre la Directiva de Residuos de Aparatos Eléctricos y Electrónicos

Correcta eliminación de este producto. Esta marca indica que este producto no debe eliminarse junto con otros desechos domésticos en toda la UE. Para evitar posibles daños en el medio ambiente o en la salud humana derivados de los vertidos de residuos incontrolados, reciclelo de forma responsable para fomentar la reutilización sostenible de los recursos materiales. Para devolver su dispositivo utilizado, emplee los sistemas de recogida y devolución o póngase en contacto con la tienda en la que adquirió este producto, donde se pueden encargar de recuperar el producto para su reciclaje de forma segura para el medio ambiente.



Información sobre la garantía

El periodo de garantía depende de las leyes del país en el que se vende el producto; la garantía es responsabilidad del vendedor.

La garantía solamente cubre defectos de fabricación o materiales.

Las reparaciones realizadas en garantía solamente las realizará un centro de reparaciones autorizado. Cuando se presente una reclamación en periodo de garantía, se debe enviar también la factura de compra original (en la que aparece la fecha de venta).

La garantía no se aplicará en caso de:

- Desgaste normal.
- Uso incorrecto, p. ej., la sobrecarga del dispositivo, el uso de accesorios no aprobados o el uso de la fuerza.
- Daños provocados por influencias externas.
- Daños provocados por el incumplimiento del manual del usuario, p. ej., la conexión a una red eléctrica inadecuada o el incumplimiento de las instrucciones de instalación.
- Dispositivos desmontados parcial o totalmente.