

# **Manual de la aspiradora escoba inalámbrica Roborock**

Lea este manual detenidamente antes de utilizar el producto y guárdelo de forma adecuada para futuras consultas.

## **Español**

# Índice

133	Información de seguridad
137	Descripción del producto
138	Lista de piezas
139	Pantalla
140	Botones
141	Instalación
142	Uso
146	Mantenimiento
154	Parámetros básicos
155	Solución de problemas
157	Declaración de conformidad de la UE
160	Información sobre la Directiva de Residuos de Aparatos Eléctricos y Electrónicos
161	Información sobre la garantía

# Información de seguridad

## Restricciones de uso

- No utilice esta aspiradora en exteriores, entornos comerciales o industriales. Su uso está destinado al entorno doméstico y del vehículo.
- No almacene la aspiradora en ningún lugar del vehículo para evitar que alcance temperaturas altas o bajas que pudieran afectar a la vida útil de la batería.
- No utilice la aspiradora en entornos con alta humedad o temperaturas superiores a 40 °C o inferiores a 4 °C.
- Los niños deben estar supervisados para garantizar que no jueguen con el producto.
- Este aparato no está diseñado para su uso por parte de personas (incluidos niños) con capacidades físicas, sensoriales o mentales mermadas, o con falta de experiencia y conocimientos, a menos que una persona responsable de su seguridad les proporcione supervisión o instrucciones acerca del uso del producto (CB).
- Los niños a partir de 8 años y las personas con capacidades físicas, sensoriales o mentales mermadas, o con falta de experiencia y conocimientos, pueden utilizar este aparato siempre que estén supervisados o se les haya instruido acerca del uso seguro del producto y comprendan los riesgos que conlleva. Los niños

# Información de seguridad

no deben jugar con el aparato. Los niños no pueden realizar la limpieza y el mantenimiento por parte del usuario sin supervisión (UE).

- Mantenga el cabello, las prendas holgadas, los dedos y todas las partes del cuerpo alejados de aberturas y piezas en movimiento.
- Mientras use un cabezal de cepillo eléctrico, mantenga las extremidades y las mascotas alejadas de los cabezales giratorios para evitar lesiones.
- No toque la fuente de alimentación ni opere el producto con las manos mojadas para evitar lesiones.
- No aspire ningún líquido (como agua, o refrescos).
- No aspire ninguna sustancia ardiente ni humeante (como colillas de cigarrillos mal apagadas).
- No aspire objetos duros ni puntiagudos (como materiales de construcción, cristales o clavos).
- Utilice este producto de acuerdo con las instrucciones del Manual de usuario. Los usuarios son responsables de cualquier pérdida o daño que pueda surgir del uso incorrecto de este producto.
- Este producto solo debe usarse en áreas situadas a menos de 3000 metros sobre el nivel del mar.



# Información de seguridad

## Batería y carga

### ADVERTENCIA

- El producto contiene baterías cuya sustitución solo puede llevarla a cabo el personal cualificado.
- Este producto solo se puede cargar con la fuente de alimentación S036-1A256140HE suministrada con el producto.
- No utilice baterías, adaptadores de corriente ni estaciones de terceros.
- No desmonte, repare ni modifique la batería, el adaptador de corriente ni la estación.
- No cargue la aspiradora ni instale la estación cerca de fuentes de calor o en zonas húmedas (como radiadores o baños).
- No limpie el adaptador ni la estación con un paño húmedo ni los toque con las manos mojadas.
- Si el cable de alimentación estuviera dañado o roto, interrumpa su uso inmediatamente y contacte con el servicio de atención al cliente.
- Si no tiene previsto utilizar la aspiradora durante un largo periodo de tiempo, cárguela por completo, desenchufe la fuente de alimentación y guárdela en un lugar fresco y seco.

## Información de seguridad

- Asegúrese de recargarla una vez cada tres meses para evitar que la batería se descargue en exceso.

## Transporte

- Se recomienda transportar la aspiradora en su embalaje original.

## Nota

- Enjuague el filtro al menos una vez al mes con agua corriente. Consulte Mantenimiento para obtener más información.

# Descripción del producto

## Aspiradora

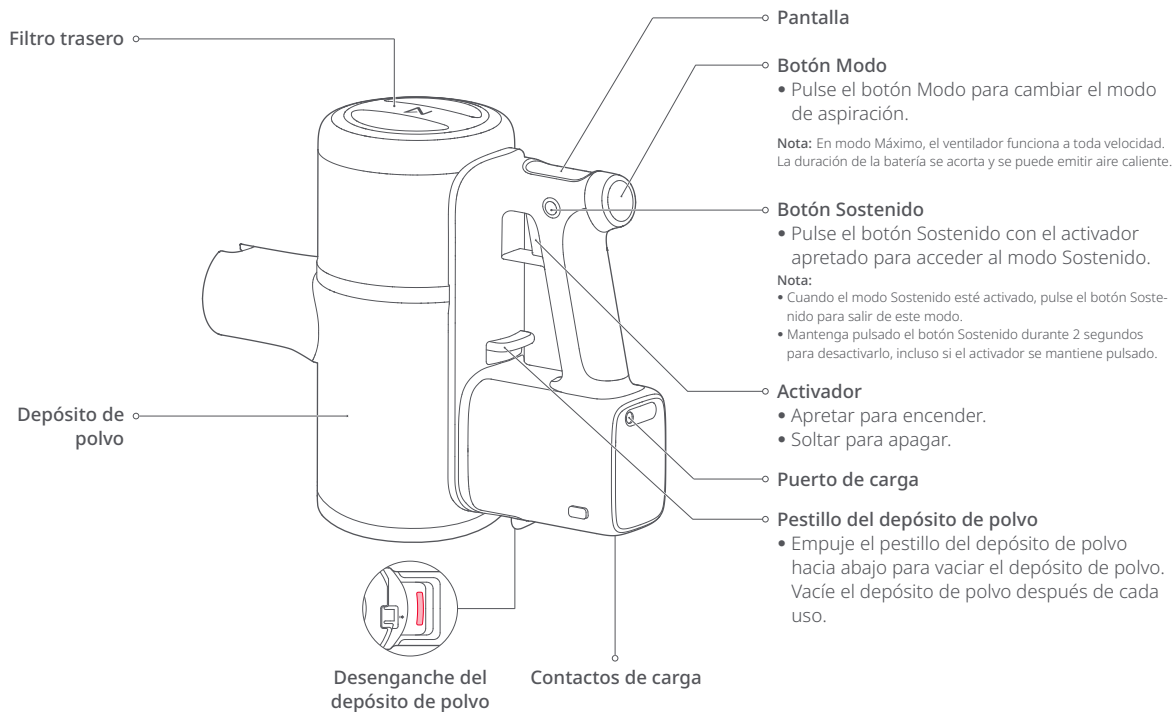

# Lista de piezas



Fuente de alimentación

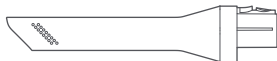

Boquilla rinconera



Cepillo para polvo

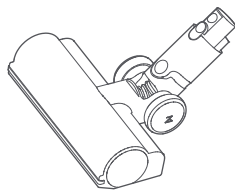

Cepillo multisuperficie

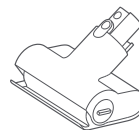

Minicepillo motorizado



Tubo



Tubo flexible

# Pantalla

Esta aspiradora inalámbrica Roborock está equipada con una pantalla OLED de 1,3 pulgadas que muestra información relevante en tiempo real.

## Modos de espera y funcionamiento

### Activo



### En espera

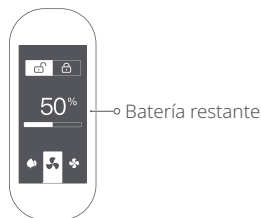

#### Notas:

- El indicador de tiempo de funcionamiento restante se mostrará tras varios segundos de uso.
- El tiempo de funcionamiento restante es una mera referencia y puede ser diferente del tiempo de funcionamiento real.

## Carga

Cuando la batería se está cargando, se muestra una animación de carga junto al nivel de batería actual. La pantalla se apagará automáticamente después de 1 minuto de inactividad.

## Error

Si se produce un error durante el proceso de aspiración, la pantalla mostrará un mensaje de error. Consulte Solución de problemas para obtener más información.

## Selección de idioma

Pulse el botón Modo durante 10 segundos para acceder a la interfaz de selección de idioma. Pulse el botón Modo para desplazarse por las opciones de idioma. Presione el activador para confirmar un idioma y salir de la selección de idioma.

# Botones

## Botón Sostenido

Presione el botón Sostenido para acceder al modo Sostenido. El icono Sostenido aparecerá resaltado en la pantalla. Apriete el activador mientras está en modo Sostenido para iniciar la aspiración y permitir el funcionamiento continuado. En modo Sostenido, la aspiración no se detendrá al soltar el activador. Vuelva a pulsar el botón Sostenido para desactivar este modo y detener la aspiración.

Para que la aspiradora funcione continuamente, también puede presionar primero el activador y después el botón Sostenido.

Al pulsar el botón Sostenido durante 5 segundos, se activará el Bloqueo para niños. La aspiradora no se encenderá cuando el Bloqueo para niños esté activado. Vuelva a pulsar el botón Sostenido durante 5 segundos para desactivar el Bloqueo para niños.

### Notas:

- Apretar el activador mientras la aspiradora se encuentra en funcionamiento continuo en modo Sostenido no tendrá ningún efecto.
- Pulsar el botón Sostenido durante 2 segundos en cualquier modo activo detendrá la aspiración.

## Activador

Apriete el activador para iniciar la aspiración. Si suelta el activador, se detendrá la aspiración y se activará el modo de espera, a menos que el modo Sostenido esté activado. La pantalla se apagará automáticamente después de 30 segundos de inactividad y la aspiradora se apagará automáticamente tras 1 minuto de inactividad. Apriete el activador para iniciar la aspiración de nuevo.

### Notas:

- Al pulsar el botón Sostenido mientras el modo Sostenido está activado, el modo Sostenido se desactivará.
- La aspiradora dejará de funcionar durante la carga.
- Una potencia insuficiente u otros errores pueden provocar problemas con la aspiradora. Consulte Solución de problemas para obtener más información.

## Botón Modo

Cuando la aspiradora esté encendida, pulse el botón Modo para cambiar entre los modos Eco, Estándar o Máximo. El icono respectivo aparecerá resaltado en la pantalla.

**Nota:** La aspiradora regresará al modo Estándar después de apagarse o durante la carga.

# Instalación

## Configuración de la aspiradora y los accesorios

### Opción 1

Conecte el tubo a la aspiradora y, a continuación, conecte un accesorio.

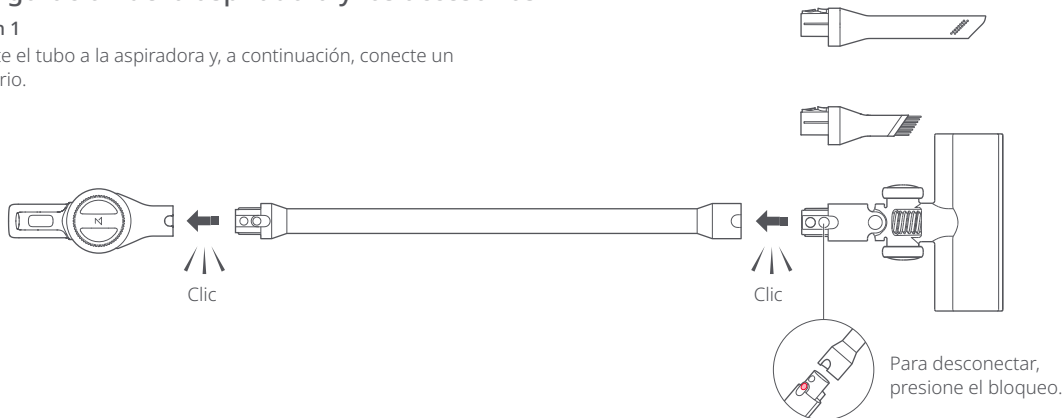

### Opción 2

Conecte la aspiradora directamente a un accesorio.

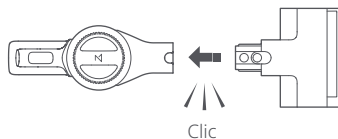

### Opción 3

Conecte el tubo flexible a la aspiradora y, a continuación, conecte un accesorio.

**Nota:** Los accesorios motorizados, como el minicéppilo motorizado o el cepillo multisuperficie, no se pueden usar con el tubo flexible.

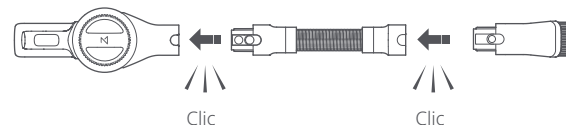

# Uso

## Carga

Cuando la batería se está cargando, se muestra una animación de carga junto al nivel de batería actual.

La pantalla se apagará automáticamente después de 1 minuto de inactividad.

### Notas:

- Durante la carga, la imagen de la pantalla se orienta al usuario para facilitar la visualización.
- Durante la carga, la aspiradora entra en modo de carga y deja de funcionar.
- La temperatura de la batería aumentará tras el uso continuado en modo Máximo. Como resultado, la carga podría requerir más tiempo.
- Cuando el nivel de batería es muy bajo, la pantalla de la aspiradora solo se enciende tras un periodo de carga.

Antes de utilizar la aspiradora, lea la sección Información de seguridad de este manual del usuario.

**Nota:** Asegúrese de que la fuente de alimentación esté firmemente conectada a la toma de corriente.

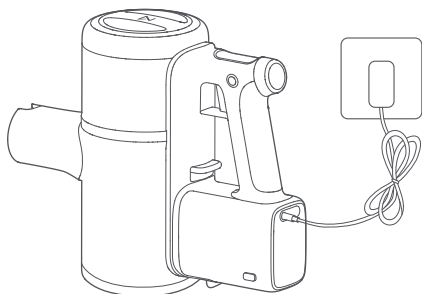

Carga con la fuente de alimentación

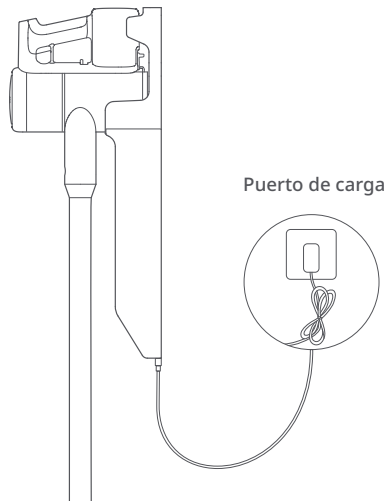

Puerto de carga

Carga con la estación



# Uso

## Uso de la aspiradora

1. Al usar el cepillo multisuperficie o el minicepillo motorizado con la aspiradora, las superficies de algunos tejidos pueden llenarse de bolitas o resultar difíciles de aspirar. Si esto sucede, se recomienda utilizar el cepillo para polvo o la boquilla rinconera para aspirar estas superficies.
2. Antes de aspirar suelos brillantes, como de parquet o baldosas, asegúrese de que no haya restos duros atrapados en el cepillo multisuperficie, a fin de evitar arañazos.
3. Antes de usar la aspiradora, asegúrese de que el depósito de polvo, el conjunto multiciclón y los filtros se han instalado correctamente.

**Nota:** Los filtros se instalan durante el proceso de fabricación. Para obtener información sobre el montaje y la limpieza del filtro, consulte la sección Mantenimiento de esta manual.

4. No bloquee la salida de escape durante la aspiración.
5. La harina, el polvo de obra y otras partículas finas solo deben aspirarse en pequeñas cantidades.
6. Para evitar daños en la aspiradora o el suelo, no aspire objetos duros o afilados, como juguetes, alfileres y clips para papel.
7. Sea consciente del entorno mientras aspira, especialmente alrededor de escaleras y ventanas.
8. Para evitar daños por caídas accidentales, evite colocar la aspiradora en superficies elevadas, como escritorios y estantes, o apoyarla contra otros objetos.
9. La rotación del cepillo multisuperficie puede resultar en un suelo irregularmente pulido. Si esto sucede, puede limpiar el suelo con un paño húmedo o pulirlo con cera para suelos.

## Apagado automático

1. Si alguna pieza giratoria se atasca, la aspiradora se apagará automáticamente. Elimine el atasco para continuar con la aspiración.
2. Si el motor se calienta demasiado, la aspiradora se apagará automáticamente. Espere hasta que la temperatura vuelva a la normalidad antes de continuar.

## Cómo mantener el cepillo limpio

1. Los cepillos eléctricos se detendrán automáticamente si se atascan con suciedad o fibras largas durante el uso. Si esto sucede, elimine el atasco antes de continuar.
2. Para evitar posibles lesiones, extraiga el cepillo de la aspiradora antes de retirar los objetos enredados.

**⚠ Precaución:** Tenga cuidado con los objetos afilados atrapados en el rodillo.

# Uso

## Usos de los cepillos accesorios

### 1. Boquilla rinconera:

Uniones estrechas, como zócalos, esquinas y escaleras.

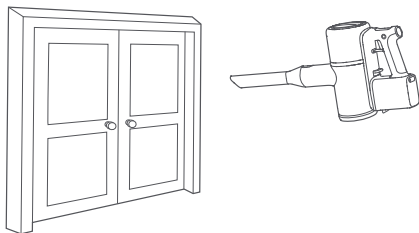

### 3. Minicepillo motorizado:

Limpiar el polvo de camas, sofás y muebles blandos para evitar la presencia de ácaros.



### 2. Cepillo para polvo:

Sofás, sillas y otros muebles blandos, y superficies planas como escritorios y estanterías.

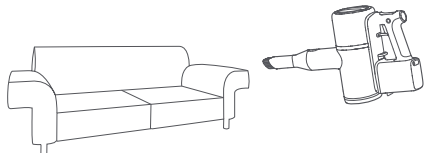

**Consejo:** El cepillo para polvo también se puede usar por sí solo para limpiar el polvo de la aspiradora y otros artículos del hogar.

# Uso

## 4. Cepillo multisuperficie:

Conéctelo al tubo para limpiar alfombras de pelo medio y corto. También se puede utilizar sobre baldosas u otras superficies de suelo.

El modo Turbo para alfombras se activa automáticamente cuando el cepillo multisuperficie está conectado. Cuando se detecta una alfombra, la potencia de aspiración aumenta automáticamente para ofrecer una limpieza más profunda. Cuando se deje de detectar la alfombra, se reactivará el modo anterior.

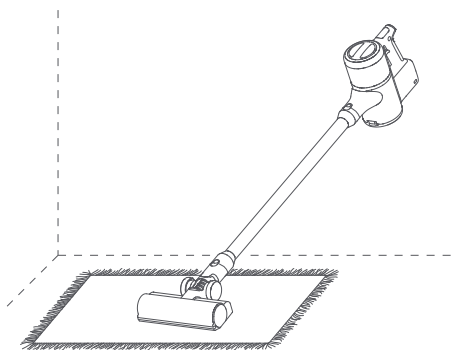

**Nota:** El modo Turbo para alfombras no se activará al aspirar en modo Máximo.

## 5. Tubo flexible:

Conéctelo al cepillo para polvo o a la boquilla rinconera para limpiar espacios pequeños o estrechos, como cajones o el interior de un vehículo.

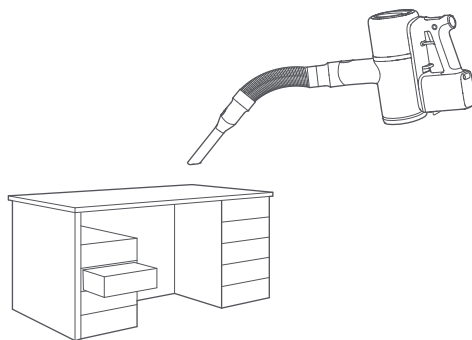

# Mantenimiento

## Garantía del producto

1. Utilice exclusivamente piezas originales. El uso de piezas no originales puede afectar a su elegibilidad para los servicios de garantía.
2. Si el filtro o el flujo de aire estuviera bloqueado, la aspiradora se arrancará y detendrá varias veces antes de apagarse. Limpie los filtros y el accesorio antes de continuar con el uso.
3. Si no tiene previsto utilizar la aspiradora durante un largo periodo de tiempo, cárguela por completo y apáguela antes de guardarla en un lugar fresco y seco. No coloque la aspiradora en lugares húmedos o bajo la luz solar directa. Cargue la aspiradora al menos una vez cada 3 meses para evitar que la batería sufra daños.

## Limpieza de la aspiradora

Use un paño suave y seco para limpiar la aspiradora.

## Limpieza del depósito de polvo

1. Cuando el depósito de polvo está lleno, se reduce la potencia de aspiración. Vacíelo antes de continuar con el uso. Antes de limpiar el depósito de polvo, desconecte la aspiradora de la red eléctrica y manténgala inactiva.

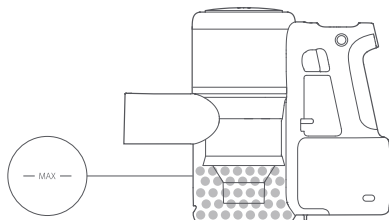

2. Para vaciar el depósito de polvo, empuje el pestillo del depósito de polvo en la parte frontal del mango, en la dirección indicada por la flecha, y vacíelo en un contenedor. El depósito de polvo se debe vaciar al menos una vez a la semana.



# Mantenimiento

3. Una vez que haya vaciado el depósito, empuje el desenganche del depósito de polvo junto al depósito de polvo para proceder a su desmontaje y limpieza.

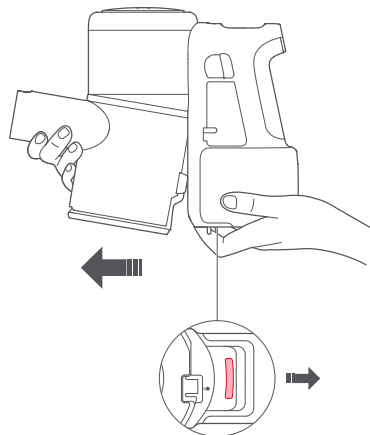

Desenganche del depósito de polvo

4. El depósito de polvo se debe enjuagar con agua al menos una vez al mes. Los contactos de carga también se deben limpiar con un paño suave y seco una vez al mes.

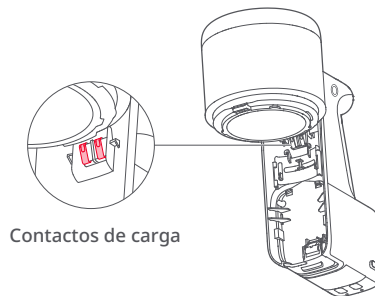

Contactos de carga

#### Notas:

- No limpie el depósito de polvo con detergentes, abrillantadores ni ambientadores.
- No lave el depósito de polvo en el lavavajillas ni en electrodomésticos similares.

5. Cuando el depósito de polvo esté completamente seco, vuelva a instalarlo como se muestra.

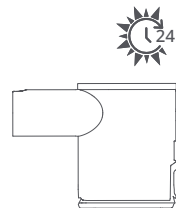

# Mantenimiento

## Instalación del depósito de polvo

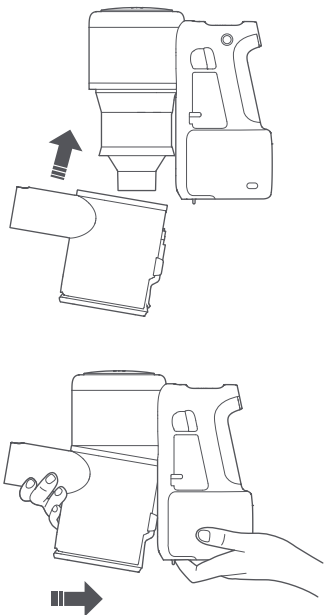

## Limpeza del filtro delantero y el conjunto multiciclón

\* El filtro delantero y el conjunto multiciclón se deben limpiar al menos una vez al mes.

### Notas:

- Desconecte la aspiradora de la red eléctrica antes de limpiarla y evite apretar el activador durante la limpieza.
- Inspeccione y limpie con regularidad el filtro delantero de acuerdo con el manual para garantizar un rendimiento de aspiración óptimo.
- Si aspira polvo fino o utiliza el modo Máximo, es posible que el filtro delantero requiera una limpieza más frecuente.

1. Retire el depósito de polvo como se muestra.

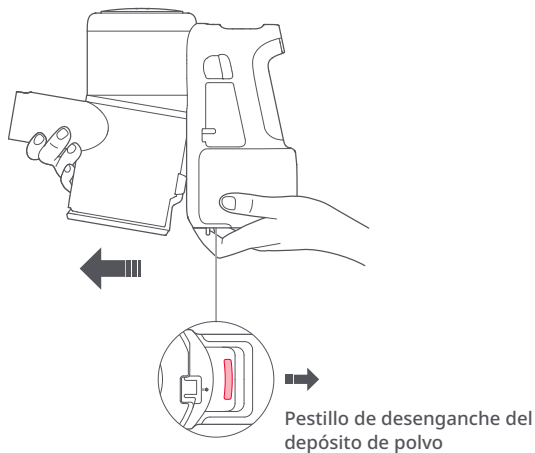

# Mantenimiento

2. Gire el conjunto multiciclón en sentido antihorario como se muestra.

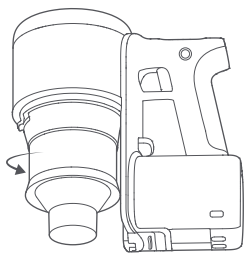

Conjunto multiciclón

3. Abra la cubierta del filtro delantero y extraiga el filtro del conjunto ciclón.

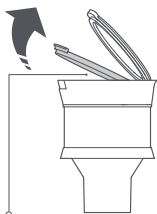

Filtro delantero

4. Aclare con agua el filtro y el conjunto ciclón hasta que estén limpios. Sacuda el exceso de agua.

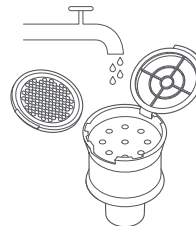

5. Permita que pasen 24 horas para que el filtro delantero y el conjunto multiciclón se sequen completamente.

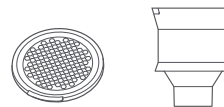

- ⚠ Precaución:**  
No limpie el filtro en el lavavajillas, lavadora, secadora, horno, microondas, con aire caliente o cerca del fuego.

6. Una vez secos, vuelva a instalar el filtro delantero y el conjunto multiciclón.

# Mantenimiento

## Instalación del filtro delantero y del conjunto multiciclón

1. Coloque el filtro delantero como se muestra.

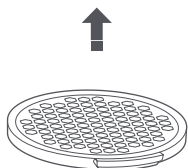

2. Instale el filtro delantero desde el lado derecho del conjunto multiciclón y empujelo ligeramente hacia la izquierda para desconectar el bloqueo de protección de ausencia de filtro. Una vez que el bloqueo esté asentado en su ranura, presione el filtro hacia abajo para que encaje en su lugar.

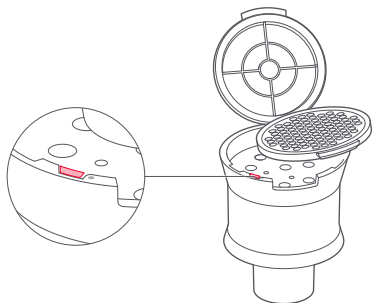

3. Cierre la cubierta del filtro delantero, alinee el conjunto ciclón con la aspiradora como se muestra y gire en sentido horario para volver a instalarlo.

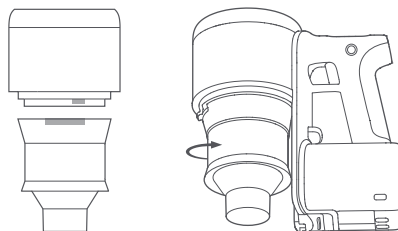

4. Incline el depósito de polvo y vuelva a instalarlo en la aspiradora.

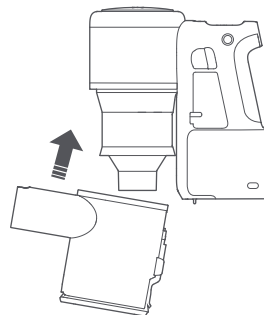



# Mantenimiento

- Empuje ligeramente el depósito de polvo en la dirección que se muestra hasta escuchar un clic, lo que indica que se ha fijado correctamente.

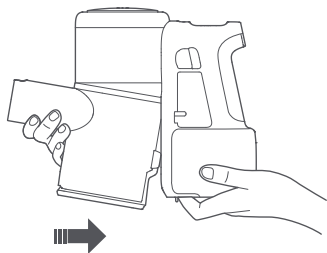

## Limpeza del filtro trasero

\* Se recomienda lavar el filtro trasero cada dos meses.

- Para retirar el filtro trasero, gírelo en sentido antihorario y, a continuación, extráigalo.

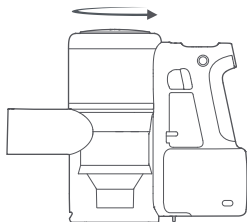

- Enjuague el interior del filtro trasero con agua; gírelo mientras lo enjuaga para limpiar entre todos los espacios. Golpee ligeramente el filtro contra el fregadero después de enjuagarlo para sacudir el agua sucia restante.

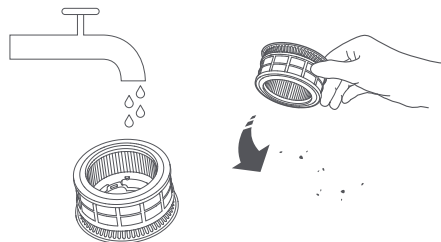

- Repita este proceso 4-5 veces o hasta que el filtro esté limpio.

- Espere 24 horas a que el filtro se seque por completo.



# Mantenimiento

## Limpieza del filtro trasero

\* Se recomienda lavar el filtro trasero cada dos meses.

5. Cuando esté seco, vuelva a instalar el filtro; para ello, alinéelo con la marca de desbloqueo, introdúzcalo en la aspiradora y gírelo en sentido horario para bloquearlo en su lugar.

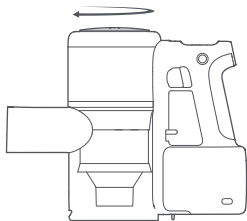

## Limpieza de los rodillos

Siga estas instrucciones para inspeccionar y limpiar los rodillos, con el fin de garantizar un rendimiento óptimo. La inspección y la limpieza se deben realizar habitualmente. Antes de extraer el rodillo, desconecte el accesorio de la aspiradora para evitar daños accidentales.

**Nota:** El rodillo del minicepillo motorizado se debe extraer y limpiar por separado. No lave con agua los rodillos del minicepillo motorizado y del cepillo multisuperficie, puesto que están equipados con componentes eléctricos y rodamientos.

## Limpieza del minicepillo motorizado

1. Sostenga el cepillo de modo que el mecanismo de bloqueo quede orientado hacia usted. Gire el bloqueo en sentido antihorario y extráigalo.

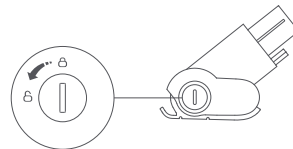

2. Una vez retirado el mecanismo de bloqueo, extraiga el rodillo.

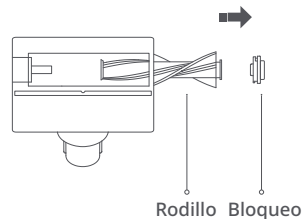

# Mantenimiento

3. Limpie y lave el rodillo.



4. Coloque el rodillo verticalmente y permita que se seque durante al menos 24 horas.



5. Cuando el rodillo esté completamente seco, vuelva a instalarlo.

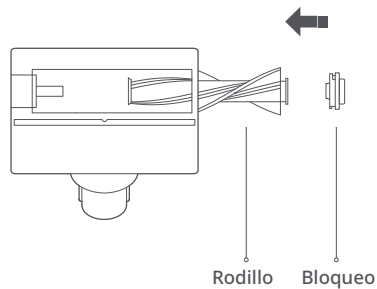

6. Sostenga el cepillo de modo que el mecanismo de bloqueo quede orientado hacia usted. Coloque el rodillo en posición y, a continuación, gire el bloqueo en sentido horario para bloquearlo en su lugar.

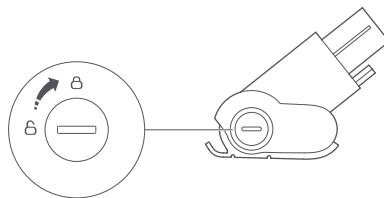

# Mantenimiento

## Limpeza del cepillo multisuperficie

1. Dé la vuelta al cabezal del cepillo, de modo que la parte inferior quede orientada hacia usted. Compruebe si hay suciedad, incluyendo pelo o fibras, en el cabezal o los rodamientos.
2. Retire la suciedad. Utilice unas tijeras si es necesario.

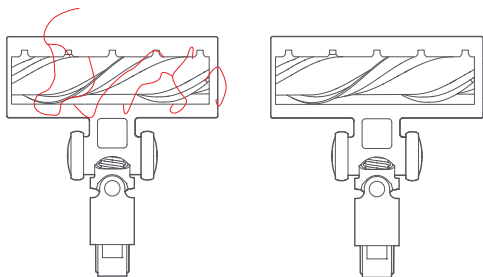

# Parámetros básicos

## Aspiradora

Modelo	H7M1A
Dimensiones	284 mm x 111 mm x 231 mm
Batería	Batería de litio, 22,2 V/3610 mAh (TYP)
Peso	1,46 kg aprox.
Tensión nominal	22,2 V $\text{---}$
Potencia nominal	480 W



## Fuente de alimentación

Modelo	S036-1A256140HE
Entrada nominal	100-240 V ~ 1 A
Salida nominal	25,6 V $\text{---}$ 1,4 A
Frecuencia nominal	50-60 Hz

# Solución de problemas

Mensajes de error mostrados en pantalla

Si la aspiradora no funciona correctamente, la pantalla mostrará un mensaje de error. Compruebe la pantalla y, a continuación, consulte la siguiente tabla para resolver cualquier problema.

Gravedad del error	Pantalla	Solución
	Batería baja. Cargue la batería antes del uso.	Batería baja. Cargue la batería antes del uso.
	Temperatura anómala. Espere a que la batería recupere la temperatura normal.	Coloque la aspiradora en un lugar fresco. Espere a que la batería recupere la temperatura normal.
	Temperatura anómala. Espere a que la batería recupere la temperatura normal antes de cargarla.	Desconecte la aspiradora de la corriente y colóquela en un lugar fresco. Espere a que la batería recupere la temperatura normal antes de cargarla.
	Compruebe el accesorio. Puede que esté atascado.	Compruebe si el accesorio está atascado. Consulte Mantenimiento y garantía para obtener más información.
	Flujo de aire bloqueado. Puede que el accesorio o los filtros estén obstruidos.	Compruebe si hay obstrucciones en el accesorio o los filtros, y vacíe el depósito de polvo si está lleno.
	Error interno. Póngase en contacto con el servicio de asistencia al cliente. Código de error 0X	Póngase en contacto con el servicio de asistencia al cliente y facilite el código de error.
	Error de carga. Póngase en contacto con el servicio de asistencia al cliente. Código de error 0X	
	Error del ventilador. Póngase en contacto con el servicio de asistencia al cliente. Código de error 0X	

# Solución de problemas

## Otros errores

Error	Solución
La pantalla no se enciende	<ul style="list-style-type: none"><li>• Puede que el nivel de batería sea insuficiente. Vuelva a intentarlo después de cargar. Si no tiene previsto utilizar el producto durante un largo periodo de tiempo, cárguelo por completo antes de almacenarlo y de nuevo al menos cada 3 meses.</li><li>• Si la pantalla no se enciende tras la carga, póngase en contacto con el servicio de asistencia al cliente.</li></ul>
El cepillo eléctrico no gira	<ul style="list-style-type: none"><li>• Puede que el motor del cepillo se haya sobrecalentado. Permita que se enfríe antes de volver a usarlo.</li><li>• Puede que el punto de contacto del cepillo eléctrico esté sucio. Límpielo con un paño suave y seco y vuelva a intentarlo.</li></ul>
El modo Turbo para alfombras se activa en suelos duros	<ul style="list-style-type: none"><li>• Puede que haya suciedad atrapada en el cepillo. Elimínela, compruebe que el cepillo puede girar sin problema y vuelva a intentarlo.</li></ul>
Potencia de aspiración débil	<ul style="list-style-type: none"><li>• El depósito de polvo está lleno y/o los filtros están bloqueados. Vacíe el depósito de polvo, limpie los filtros y vuelva a intentarlo.</li><li>• El accesorio podría estar obstruido. Limpie el accesorio, elimine cualquier obstrucción y vuelva a intentarlo.</li></ul>

Si ha seguido las instrucciones de la tabla anterior y el problema persiste, contacte con nuestro servicio de atención al cliente por correo electrónico:

Asistencia fuera de Europa/en EE. UU.: [support@roborock.com](mailto:support@roborock.com)

Asistencia en Europa: [support@roborock-eu.com](mailto:support@roborock-eu.com)

# Declaración de conformidad de la UE

Por la presente, el abajo firmante, en nombre de la empresa:

Nombre del fabricante	Shenzhen Roborock Innovation Technology Co., LTD.
Dirección	Apartamento 1101, edificio C2, Nanshan Zhiyuan, avenida Xueyuan 1001, complejo Changyuan, calle Taoyuan, distrito Nanshan, Shenzhen, República Popular China

declara que esta Declaración de conformidad se emite bajo su entera responsabilidad y que los productos:

Descripción del producto	Aspiradora escoba inalámbrica y accesorios
Denominación de tipo (modelo)	H7M1A

cumplen los requisitos y cuentan con verificación realizada a través de pruebas con las disposiciones de las siguientes directivas de la UE:

Directiva de Baja Tensión 2014/35/UE	<ol style="list-style-type: none"><li>1. EN 60335-1:2012 + A11 + A13 + A1 + A2 + A14</li><li>2. EN 60335-2-2:2010 + A1 + A11</li><li>3. EN 62233:2008</li></ol>
Directiva CEM 2014/30/UE	<ol style="list-style-type: none"><li>1. EN 55014-1:2017</li><li>2. EN 55014-2:2015</li><li>3. EN IEC 61000-3-2:2019</li><li>4. EN 61000-3-3:2013 + A1</li></ol>
Directiva RoHS 2011/65/UE	EN IEC 63000:2018

# Declaración de conformidad de la UE

Descripción del producto	Fuente de alimentación y accesorios
Denominación de tipo (modelo)	S036-1A256140HE

cumplen los requisitos y cuentan con verificación realizada a través de pruebas con las disposiciones de las siguientes directivas de la UE:

Directiva de Baja Tensión 2014/35/UE	1.EN 60335-1:2012+A2:2019 2.EN 60335-2-29:2004+A11:2018 3.EN 62233:2008
Directiva CEM 2014/30/UE	1. EN 55014-1:2017 2. EN 55014-2:2015 3. EN IEC 61000-3-2:2019 4. EN 61000-3-3:2013 + A1
Directiva sobre Diseño Ecológico 2009/125/CE	EN 50563:2011 + A1
Directiva RoHS 2011/65/UE	EN IEC 63000:2018



# Declaración de conformidad de la UE (UE 2019/1782)

Información publicada	Valor y precisión	Unidad
Shenzhen Roborock Innovation Technology Co., LTD, Dirección: Apartamento 1101, edificio C2, Nanshan Zhiyuan, avenida Xueyuan 1001, complejo Changyuan, calle Taoyuan, distrito Nanshan, Shenzhen, República Popular China Número del registro comercial: 91440300MA5GJHEXX7	—	—
Modelo de fuente de alimentación: S036-1A256140HE	—	—
Tensión de entrada	100-240	V de CA
Frecuencia de entrada de CA	50-60	Hz
Tensión de salida	25,6	V de CC
Corriente de salida	1,4	A
Potencia de salida	35,8	W
Eficiencia activa media	88,4	%
Eficiencia a baja carga (10 %)	81,6	%
Consumo energético sin carga	0,08	W

## Persona responsable de realizar esta declaración

Nombre impreso: Rui.Shen

Puesto/Cargo: Director de calidad

Firma: Rui.Shen.

Fecha de emisión: 21/05/2021

Lugar de emisión: Apartamento 1101, edificio C2, Nanshan Zhiyuan, avenida Xueyuan 1001, complejo Changyuan, calle Taoyuan, distrito Nanshan, Shenzhen, República Popular China

# Información sobre la Directiva de Residuos de Aparatos Eléctricos y Electrónicos

Correcta eliminación de este producto. Esta marca indica que este producto no debe eliminarse junto con otros desechos domésticos en toda la UE. Para evitar posibles daños en el medio ambiente o en la salud humana derivados de los vertidos de residuos incontrolados, reciclelo de forma responsable para fomentar la reutilización sostenible de los recursos materiales. Para devolver su dispositivo utilizado, emplee los sistemas de recogida y devolución o póngase en contacto con la tienda en la que adquirió este producto, donde se pueden encargar de recuperar el producto para su reciclaje de forma segura para el medio ambiente.



# Información sobre la garantía

El periodo de garantía depende de las leyes del país en el que se vende el producto; la garantía es responsabilidad del vendedor.

La garantía solamente cubre defectos de fabricación o materiales.

Las reparaciones realizadas en garantía solamente las realizará un centro de reparaciones autorizado. Cuando se presente una reclamación en periodo de garantía, se debe enviar también la factura de compra original (en la que aparece la fecha de venta).

La garantía no se aplicará en caso de:

- Desgaste normal.
- Uso incorrecto, p. ej., la sobrecarga del dispositivo, el uso de accesorios no aprobados o el uso de la fuerza.
- Daños provocados por influencias externas.
- Daños provocados por el incumplimiento del manual del usuario, p. ej., la conexión a una red eléctrica inadecuada o el incumplimiento de las instrucciones de instalación.
- Dispositivos desmontados parcial o totalmente.





## Roborock Cordless Stick Vacuum Cleaner

Manufacturer: Shenzhen Roborock Innovation Technology Co., LTD.

Product Model: H7M1A

Address of Manufacturer: Room 1101, Building C2, Nanshan Zhiyuan, 1001 Xueyuan Avenue, Changyuan Community, Taoyuan Street, Nanshan District, Shenzhen, P.R.China

For more product information, visit our website: [www.roborock.com](http://www.roborock.com)

For after-sales support, email our after-sales service team:

US/Non-Europe Support: [support@roborock.com](mailto:support@roborock.com)

Europe Support: [support@roborock-eu.com](mailto:support@roborock-eu.com)

