

Manual del usuario de la aspiradora en seco y húmedo Roborock

Lea este manual detenidamente antes de utilizar el producto y guárdelo de forma adecuada para futuras consultas.

Español

Índice

073	Información de seguridad
076	Descripción del producto
079	Instrucciones de uso
083	Mantenimiento rutinario
085	Parámetros básicos
085	Solución de problemas
086	Problemas comunes
087	Declaración de conformidad de la UE
087	Información sobre la Directiva de Residuos de Aparatos Eléctricos y Electrónicos
087	Información sobre la garantía

Información de seguridad

Restricciones de uso

- No utilice esta aspiradora en exteriores ni en entornos comerciales o industriales. Su uso está destinado exclusivamente a entornos domésticos.
- No almacene la aspiradora en un vehículo para evitar que alcance temperaturas altas o bajas que pudieran afectar a la vida útil de la batería.
- No utilice la aspiradora en entornos con alta humedad o temperaturas superiores a 40 °C o inferiores a 4 °C.
- Los niños deben estar supervisados para garantizar que no jueguen con el producto.
- Este producto no está diseñado para su uso por parte de personas (incluidos niños) con capacidades físicas, sensoriales o mentales mermadas, o con falta de experiencia y conocimientos, a menos que una persona responsable de su seguridad les proporcione supervisión o instrucciones acerca del uso del producto (CB).
- Los niños a partir de 8 años y las personas con capacidades físicas, sensoriales o mentales mermadas, o con falta de experiencia y conocimientos, pueden utilizar este producto siempre que estén supervisados o se les haya instruido acerca del uso seguro del producto y comprendan los riesgos que conlleva. Los niños no deben jugar con el producto. Los niños no pueden realizar la limpieza y el mantenimiento por parte del usuario sin supervisión (UE).

Información de seguridad

- Mantenga el cabello, las prendas holgadas, los dedos y todas las partes del cuerpo alejados de aberturas y piezas en movimiento.
- Mantenga las extremidades y las mascotas alejadas de los cabezales del cepillo giratorio para evitar lesiones.
- No toque la fuente de alimentación ni opere el producto con las manos mojadas para evitar lesiones.
- No aspire ninguna sustancia ardiente ni humeante (como colillas de cigarrillos mal apagadas).
- No aspire objetos duros ni puntiagudos (como materiales de construcción, cristales o clavos).
- Utilice este producto de acuerdo con las instrucciones del Manual de usuario. Los usuarios son responsables de cualquier pérdida o daño que pueda surgir del uso incorrecto de este producto.
- Este producto solo debe usarse en áreas situadas a menos de 3000 metros sobre el nivel del mar.

Batería y carga

ADVERTENCIA

- No cargue las baterías no recargables.
- El producto contiene baterías cuya sustitución solo puede llevarla a cabo el personal cualificado.

Información de seguridad

- Este producto solo se puede cargar mediante el uso de una fuente de alimentación S036-1A256140HA o S036-1A256140HE, suministrada con el producto.
- No utilice baterías, adaptadores de corriente ni estaciones de terceros.
- No desmonte, repare ni modifique la batería, el adaptador de corriente ni la estación.
- No cargue la aspiradora ni instale la estación cerca de fuentes de calor o en zonas húmedas (como radiadores o baños).
- No limpie el adaptador ni la estación con un paño húmedo ni los toque con las manos mojadas.
- Si el cable de alimentación estuviera dañado o roto, interrumpa su uso inmediatamente y póngase en contacto con el servicio de atención al cliente.
- Si no tiene previsto utilizar la aspiradora durante un largo periodo de tiempo, cárguela por completo, desenchufe la fuente de alimentación y guárdela en un lugar fresco y seco.
- Asegúrese de recargarla una vez cada tres meses para evitar que la batería se descargue en exceso.

Transporte

- Se recomienda transportar la aspiradora en su embalaje original.

Nota

- Enjuague el filtro al menos una vez al mes con agua corriente. Consulte Mantenimiento para obtener más información.

Descripción del producto

Cuerpo

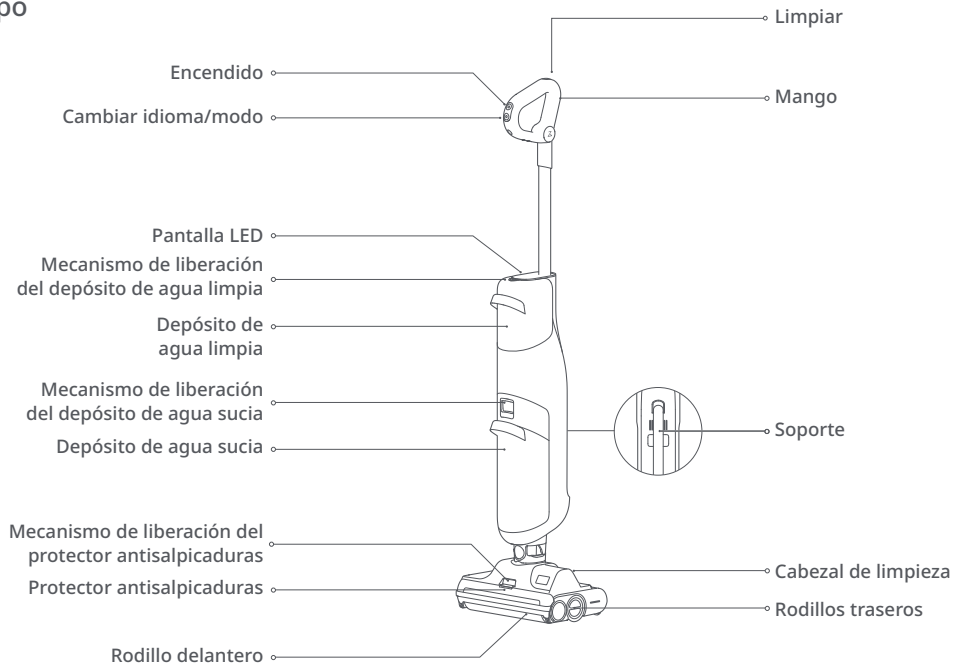

Descripción del producto

Accesorios

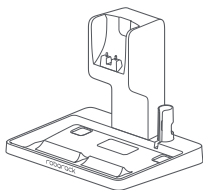

Estación



Cepillo de mantenimiento

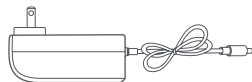

Fuente de alimentación

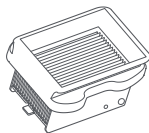

Filtro

Funciones de la pantalla

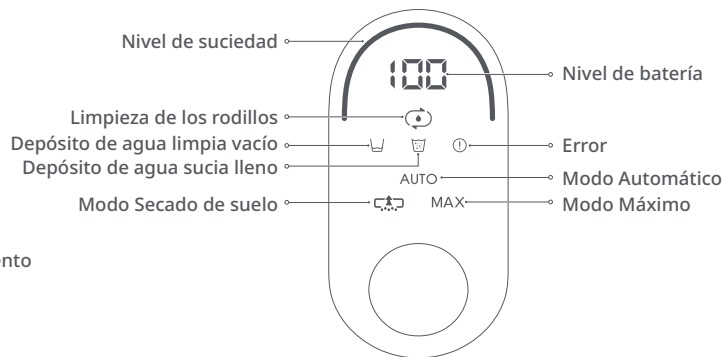

Descripción del producto

Montaje de la aspiradora

1. Introduzca el extremo del mango en el cuerpo de la aspiradora como se muestra hasta que encaje en su lugar. Tenga en cuenta que el botón Encendido debe quedar orientado hacia adelante.
2. Para extraer el mango, tire de él con cuidado mientras inserta una clavija en el orificio de la parte trasera del cuerpo de la aspiradora para pulsar el mecanismo de liberación.

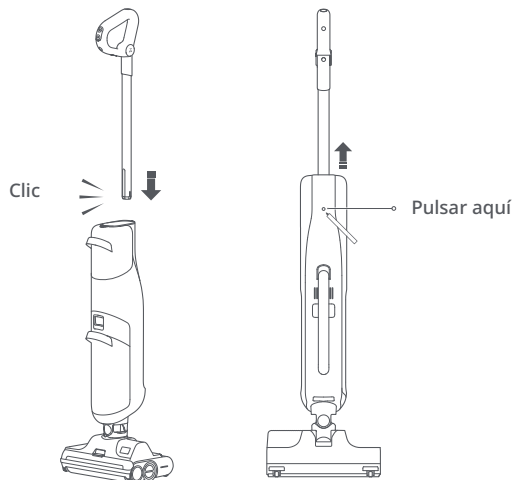

Instalación de la estación de carga

1. Conecte las partes superior e inferior de la estación de carga como se muestra y asegúrese de que queden firmemente encajadas.

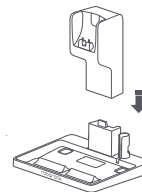

2. Conecte la fuente de alimentación a la parte trasera de la estación de carga y enchúfela. Enrolle la longitud de cable restante alrededor de las clavijas de gestión de cables en la parte trasera de la estación.
3. Para desmontarla, presione el mecanismo de liberación en la parte trasera de la estación y tire para separar las partes superior e inferior.

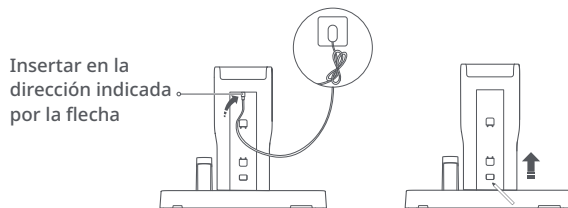

Instrucciones de uso

Llenado del depósito de agua limpia

1. Presione el mecanismo de liberación del depósito de agua limpia y extraiga el depósito.
2. Dé la vuelta al depósito de agua limpia y abra el tapón. Añada la cantidad de agua limpia suficiente para limpiar el área deseada. Para una limpieza profunda, añada el limpiador de suelos Roborock diluido según se indica en las instrucciones de la botella. No añada limpiador en exceso.

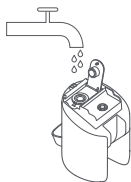
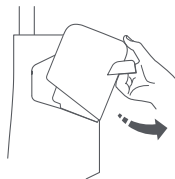

3. Cierre la cubierta del depósito de agua y asegúrese de que esté colocada en su lugar.
4. Vuelva a instalar el depósito de agua limpia; empiece por la parte inferior y, a continuación, empujelo hacia adentro para que encaje en su lugar.

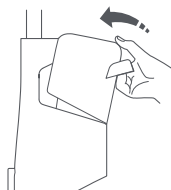
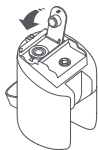

Notas:

- Para evitar la corrosión, utilice únicamente la solución de limpieza suministrada por Roborock.
- Para evitar que el depósito de agua se deforme, utilice únicamente agua fría.

Inicio de la aspiradora

1. Inclíne el cuerpo hasta encontrar un ángulo cómodo y pulse el botón Encendido para iniciar la aspiradora. El nivel de batería y el modo actuales se muestran en el centro de la pantalla, mientras que el nivel de suciedad se indica en la parte superior.
2. Para evitar fugas de agua sucia, mantenga la aspiradora en posición vertical. No la coloque horizontalmente.

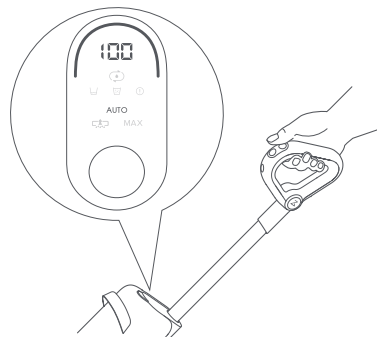

Nota: El botón Encendido no funciona mientras que la aspiradora se está cargando.

Instrucciones de uso

Cambio de modos

1. Pulse el botón Cambiar idioma/modo para alternar entre los modos Automático y Máximo.
2. Mantenga pulsado el botón Cambiar idioma/modo durante 3 segundos para cambiar al modo Secado de suelo. Para reanudar el modo Automático, pulse de nuevo el botón Cambiar idioma/modo. La pantalla mostrará el icono del modo actual.

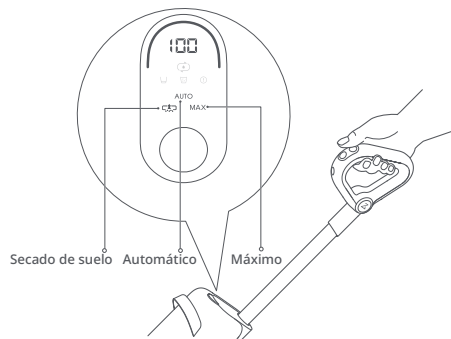

Notas:

- El modo Secado de suelo se utiliza para eliminar agua limpia de entornos húmedos, como baños. No se debe utilizar cuando la profundidad del agua sea superior a 10 mm (0,4 in).
- El modo Secado de suelo está limitado a un minuto. Una vez que transcurra el minuto, se reanuda el modo Automático.

Detención

Cuando la aspiradora esté en uso, pulse el botón Encendido para activar el modo de espera.

Adición y vaciado de agua

Cuando el depósito de agua sucia se llena o el depósito de agua limpia se vacía durante el uso, la aspiradora deja de funcionar automáticamente y emite un aviso sonoro o visual. Añada agua al depósito de agua limpia o vacíe el agua del depósito de agua sucia según sea necesario antes de continuar.



Instrucciones de uso

Vaciado del depósito de agua sucia

1. Presione el mecanismo de liberación del depósito de agua sucia y extraiga el depósito.
2. Sujete el mango firmemente con una mano y levante con cuidado la cubierta.

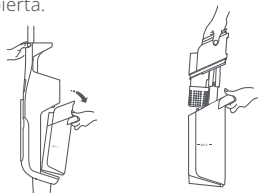

3. Vacíe el agua sucia y, a continuación, extraiga cualquier suciedad del cartucho de filtro ubicado en la parte inferior de la cubierta.
4. Vuelva a instalar el cartucho de filtro y coloque la cubierta en su lugar.
5. Inclíne el depósito de agua sucia como se muestra y, a continuación, inclínelo hacia arriba para que encaje en su lugar.

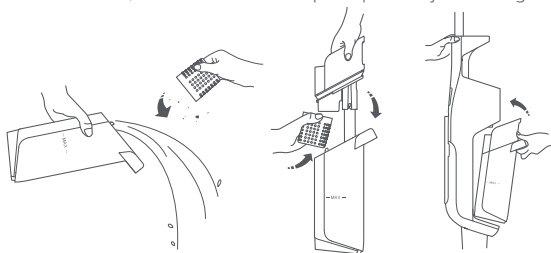

Nota: El cartucho de filtro evita que la suciedad bloquee el conducto de agua. Si se considera innecesario, se puede extraer.

Espera y apagado

Cuando la aspiradora se detiene, se activa el modo de espera y la pantalla muestra el nivel de batería y el modo actual. Tras 5 minutos de inactividad en el modo de espera, la aspiradora se apagará por completo.



Instrucciones de uso

Carga y autolimpieza

* La autolimpieza se efectúa después de cada uso.

Coloque la aspiradora en posición vertical en la estación de carga. El mensaje de voz «Cargando» indica que se ha colocado correctamente.

1. Pulse Limpiar en la parte superior del mango para iniciar la autolimpieza, que tarda unos 2 minutos en completarse.
2. Vacíe el depósito de agua sucia una vez que la autolimpieza finalice.

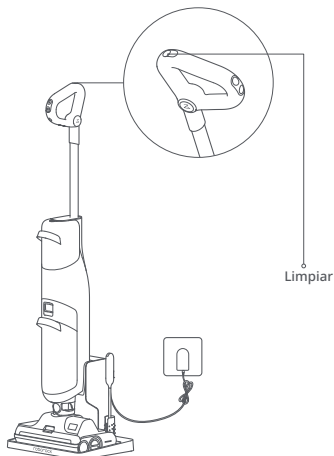

Notas:

- Para evitar manchas de agua, coloque siempre la aspiradora en la estación de carga después del uso.
- Si la aspiradora está apagada, pulse el botón Encendido para encenderla antes de iniciar la autolimpieza.

Activación/Desactivación de los mensajes de voz

Cuando la aspiradora esté en modo de espera, pulse simultáneamente los botones Limpiar y Cambiar idioma/modo durante 3 segundos para activar o desactivar los mensajes de voz.

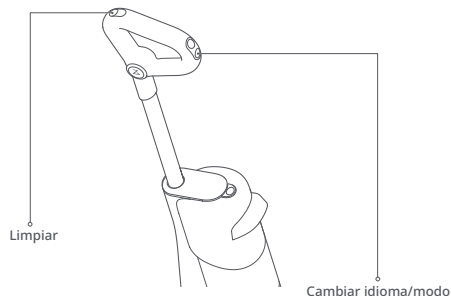

Cambio del idioma de los mensajes de voz

Coloque la aspiradora en la estación de carga y, a continuación, mantenga pulsado el botón Cambiar idioma/modo durante 10 segundos para acceder a la selección de idioma. Pulse el botón Cambiar idioma/modo para cambiar entre los idiomas. Deje de pulsar el botón cuando escuche el idioma deseado y mantenga pulsado el botón Cambiar idioma/modo durante 5 segundos para seleccionarlo y salir de la selección de idioma. Pulse el botón Encendido para salir sin efectuar ninguna selección.

Mantenimiento rutinario

Mantenimiento del producto

1. Utilice exclusivamente piezas originales. Si se utiliza cualquier pieza de repuesto no autorizada, es posible que los servicios de garantía no estén disponibles.
2. Si no tiene previsto utilizar la aspiradora durante un largo periodo de tiempo, cárguela por completo y desenchúfela antes de guardarla en un lugar fresco y seco. No la almacene en ubicaciones donde pueda quedar expuesta a la luz solar directa o a la humedad. Cargue la aspiradora al menos una vez cada 3 meses para evitar que la batería sufra daños derivados de la descarga total.

Limpeza de la aspiradora

Limpe la aspiradora con un paño seco y suave. Antes de la limpieza, desenchufe la fuente de alimentación y asegúrese de que la aspiradora esté apagada.

Limpeza del depósito de agua sucia y del filtro

*** Se deben limpiar semanalmente.**

1. Extraiga el depósito de agua sucia, quite la cubierta, vacíe el agua sucia y, a continuación, extraiga el cartucho de filtro de la parte inferior de la cubierta.
2. Extraiga cualquier suciedad adherida al depósito y limpie el cartucho de filtro mediante el uso del cepillo de mantenimiento suministrado.
3. Enjuague el filtro con agua fría y sacuda el exceso de agua.
4. Permita que las piezas se sequen antes de volver a instalarlas.

Notas:

- Permita que el filtro se seque durante hasta 24 horas. Utilice un segundo filtro si es necesario.
- Para evitar daños, no toque el filtro con las manos, cepillos ni objetos afilados.



Limpeza de los rodillos * Se deben limpiar semanalmente.

1. Retire la aspiradora de la estación y asegúrese de que permanezca apagada. Despliegue el soporte y coloque la aspiradora de forma segura.
2. Presione el mecanismo de liberación del protector antisalpicaduras y tire de la cubierta hacia afuera para extraerla.
3. Extraiga el rodillo delantero mediante el uso del mecanismo de liberación de la izquierda.

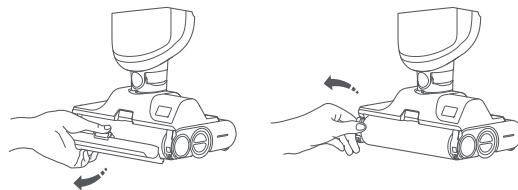

4. Sujete los rodillos traseros izquierdo y derecho con ambas manos y gírelos como se muestra mientras tira de ellos en la dirección indicada.

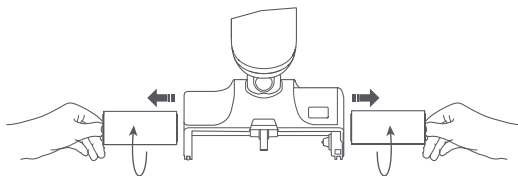

Mantenimiento rutinario

5. Corte cualquier cabello enredado y retire la suciedad acumulada mediante el uso del cepillo de mantenimiento suministrado.
6. Retire el tapón lateral del rodillo, elimine el pelo enredado y vuelva a colocarlo en su lugar.

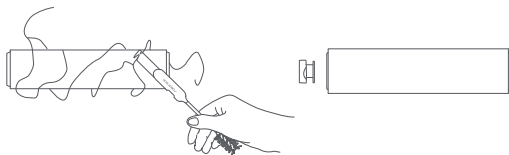

4. Sujete los rodillos traseros izquierdo y derecho con ambas manos y alinéelos con el eje de los rodillos traseros. Gire los rodillos como se muestra mientras que los empuja hacia adentro para instalarlos.

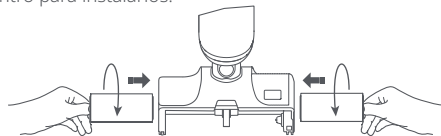

Reinstalación de los rodillos

1. Para volver a instalar el rodillo delantero, alinee el lado derecho con el eje del rodillo y, a continuación, presione el lado izquierdo en la ranura.
2. Para volver a instalar el protector antisalpicaduras, introduzca los ganchos a cada lado del protector en los orificios correspondientes del cabezal y, a continuación, presione el protector antisalpicaduras hasta que encaje en su lugar.
3. Para volver a instalar los rodillos traseros, coloque los rodillos izquierdo y derecho (marcados en rojo y azul respectivamente) en el lado correspondiente del cabezal.

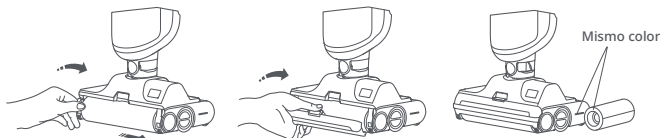

Limpieza del cabezal y del conducto de agua sucia

* Se deben limpiar semanalmente.

1. Despliegue el soporte y coloque la aspiradora de forma segura. Extraiga el depósito de agua sucia y todos los rodillos.
2. Limpie la ranura del cepillo giratorio y el conducto de agua sucia con el cepillo de mantenimiento suministrado.
3. Vuelva a instalar los rodillos y el depósito de agua sucia.

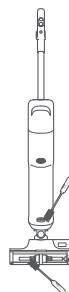

Nota: No lave el cabezal de limpieza directamente con agua.

Parámetros básicos

Cuerpo

Modelo	WD1S1A
Dimensiones	1112 mm x 270 mm x 191 mm
Peso	5 kg
Potencia nominal	260 W
Tensión nominal	21,6 V ~~/22,2 V ~~
Tiempo de carga	<4 horas
Batería	Batería de iones de litio de 22,2 V/5130 mAh (TYP) Batería de iones de litio de 21,6 V/5000 mAh (TYP)

Fuente de alimentación

Modelo	S036-1A256140HE o S036-1A256140HA
Entrada nominal	100-240 V~50/60 Hz, 1,0 A
Salida nominal	25,6 V~1,4 A
Batería	Batería de iones de litio de 22,2 V/5130 mAh (TYP) Batería de iones de litio de 21,6 V/5000 mAh (TYP)

Solución de problemas

Si se produce un error durante el funcionamiento, la aspiradora dejará de funcionar y emitirá un mensaje de voz. Siga las instrucciones proporcionadas por el mensaje.

Error

Error 1: Batería baja. Recárgala ahora.

Error 2: El depósito de agua limpia está vacío. Rellénalo ahora.

Error 3: El depósito de agua sucia está lleno. Vacíalo ahora.

Error 4: Retira las obstrucciones del cabezal de limpieza.

Para obtener asistencia de posventa, póngase en contacto con nuestro equipo de asistencia en:
Europa: support@roborock-eu.com
Australia: service@roborock.com.au

Problemas comunes

Problema	Solución
La pantalla no se enciende. La aspiradora no se inicia.	<ul style="list-style-type: none">• Batería baja. Cargue la batería antes del uso.
El agua sucia no se aspira del suelo.	<ul style="list-style-type: none">• Extraiga los rodillos y el depósito de agua sucia para comprobar si hay alguna obstrucción en el conducto de agua sucia o la salida de succión, o si el filtro está obstruido. Elimine cualquier obstrucción, limpie el filtro y asegúrese de que el depósito de agua sucia y el filtro estén correctamente instalados antes de volver a intentarlo.
Se percibe un olor extraño durante el uso.	<ul style="list-style-type: none">• Limpie los rodillos, el depósito de agua sucia y el filtro.
La aspiradora no se carga cuando se coloca en la estación.	<ul style="list-style-type: none">• Inspeccione los contactos de carga de la estación de carga y la parte correspondiente en el cuerpo.
La limpieza crea muchas burbujas.	<ul style="list-style-type: none">• Utilice únicamente soluciones de limpieza de Roborock con la aspiradora. No añada ninguna otra solución de limpieza al depósito de agua ni al suelo.
La pantalla está encendida, pero los botones no responden.	<ul style="list-style-type: none">• Mantenga pulsado el botón Encendido durante 5 segundos para forzar el reinicio de la aspiradora.
El mensaje de voz «Depósito de agua limpia vacío» continúa después de llenar el depósito.	<ul style="list-style-type: none">• Utilice únicamente agua del grifo, no utilice agua purificada.

Declaración de conformidad de la UE

Por la presente, nosotros, Shenzhen Roborock Innovation Technology Co., Ltd., declaramos que este equipo cumple con las directivas y normas europeas aplicables, así como sus enmiendas. El texto completo de la declaración de conformidad de la UE está disponible en la siguiente dirección web: <https://global.roborock.com/pages/compliance>

Información sobre la Directiva de Residuos de Aparatos Eléctricos y Electrónicos

Correcta eliminación de este producto. Esta marca indica que este producto no debe eliminarse junto con otros desechos domésticos en toda la UE. Para evitar posibles daños en el medio ambiente o en la salud humana derivados de los vertidos de residuos incontrolados, reciclelo de forma responsable para fomentar la reutilización sostenible de los recursos materiales. Para devolver su dispositivo utilizado, emplee los sistemas de recogida y devolución o póngase en contacto con la tienda en la que adquirió este producto, donde se pueden encargar de recuperar el producto para su reciclaje de forma segura para el medio ambiente.



Información sobre la garantía

El periodo de garantía depende de las leyes del país en el que se vende el producto; la garantía es responsabilidad del vendedor. La garantía solamente cubre defectos de fabricación o materiales.

Las reparaciones realizadas en garantía solamente las realizará un centro de reparaciones autorizado. Cuando se presente una reclamación en periodo de garantía, se debe enviar también la factura de compra original (en la que aparece la fecha de venta).

La garantía no se aplicará en caso de:

- Desgaste normal.
- Uso incorrecto, p. ej., la sobrecarga del dispositivo, el uso de accesorios no aprobados o el uso de la fuerza.
- Daños provocados por influencias externas.
- Daños provocados por el incumplimiento del manual del usuario, p. ej., la conexión a una red eléctrica inadecuada o el incumplimiento de las instrucciones de instalación.
- Dispositivos desmontados parcial o totalmente.