

Roborock våt- og tørrstøvsuger og tilbehør

Les denne håndboken nøye før du bruker dette produktet, og oppbevar for fremtidig referanse.

Norsk

Innhold

107	Sikkerhetsinformasjon
110	Innledning om produktet
113	Bruksanvisning
117	Rutinemessig vedlikehold
119	Grunnleggende parametere
119	Feilsøking
120	Vanlige problemer
121	EU-samsvarserklæring
121	WEEE-informasjon
121	Garantiinformasjon

Sikkerhetsinformasjon

Bruksrestriksjoner

- Ikke bruk denne støvsugeren utendørs eller i noen kommersielle eller industriområder. Den er beregnet til bruk kun i hjemmet.
- Ikke lagre støvsugeren noe sted i en bil for å unngå høy eller lav temperatur som påvirker batteriets levetid.
- Ikke bruk støvsugeren i miljøer med høy fuktighet eller temperaturer på mer enn 40 °C eller under 4 °C.
- Barn skal være under oppsyn for å sikre at de ikke leker med apparatet.
- Dette apparatet er ikke beregnet brukt av personer (inkludert barn) med redusert fysisk, sensorisk eller mental kapasitet, eller med mangel på erfaring eller kunnskap, med mindre de er under oppsyn eller fått instruksjoner om bruken av apparatet av en person som er ansvarlig for deres sikkerhet (CB).
- Dette apparatet kan brukes av barn i alderen 8 år og mer og personer med redusert fysisk, sensorisk eller mental kapasitet eller med mangel på erfaring eller kunnskap, hvis de er under oppsyn eller fått instruksjoner om bruken av apparatet på en sikker måte og med forståelse av de involverte farene. Barn skal ikke lege med apparatet. Rengjøring og brukervedlikehold skal ikke utføres av barn uten oppsyn (EU).

Sikkerhetsinformasjon

- Hold hår, løse klær, fingre og alle kroppsdeler unna åpninger og bevegelige deler.
- Hold lemmer og kjæledyr unna roterende børstehoder for å unngå personskader.
- Ikke rør ved strømforsyningen eller bruke produktet med våte hender for å hindre personskader.
- Ikke støvsug noen stoffer som brenner og røyker (som sigarettstubber som ikke er slukket).
- Ikke støvsug harde eller spisse gjenstander (som byggematerialer, glass og spiker).
- Bruk dette produktet iht. instruksjonene i denne brukerhåndboken. Brukere er ansvarlig for alle tap eller skader som kan oppstå fra feil bruk av dette produktet.
- Dette produktet skal bare brukes i områder på under 3000 meter over havet.

Batteri og lading

ADVARSEL

- Ikke lad batterier som ikke kan lades på nytt.
- Dette produktet inneholder batterier som bare kan lades av fagpersoner.
- Dette produktet kan bare lades ved bruk av S036-1A256140HA- eller S036-1A256140HE-strømforsyning som leveres med produktet.

Sikkerhetsinformasjon

- Ikke bruk tredjeparts batterier, strømadaptere og ladestasjoner.
- Ikke demontrer, reparer eller endre batteriet, strømadapteren eller ladestasjonen.
- Ikke lad støvsugeren eller monter ladestasjonen i nærheten av varmekilder eller i fuktige områder (som radiatorer eller baderom).
- Ikke tørk adaptere eller ladestasjonen med en våt klut, eller røre dem med våte hender.
- Hvis strømledningen er skadet eller brutt, skal du stanse bruken omgående og kontakte ettermarkedsservice.
- Hvis støvsugeren ikke skal brukes i lengre tid, skal den lades helt, trekkes ut av stikkontakten og plasseres på et kjølig og tørt sted.
- Sørg for å lade den hver 3. måned for å unngå at batteriet overutlades.

Transport

- Det anbefales at støvsugeren transporteres i originalemballasjen.

Merk

- Skyll filteret minst én gang i måneden med springvann. Se Vedlikehold for å finne detaljer.

Innledning om produktet

Hoveddel

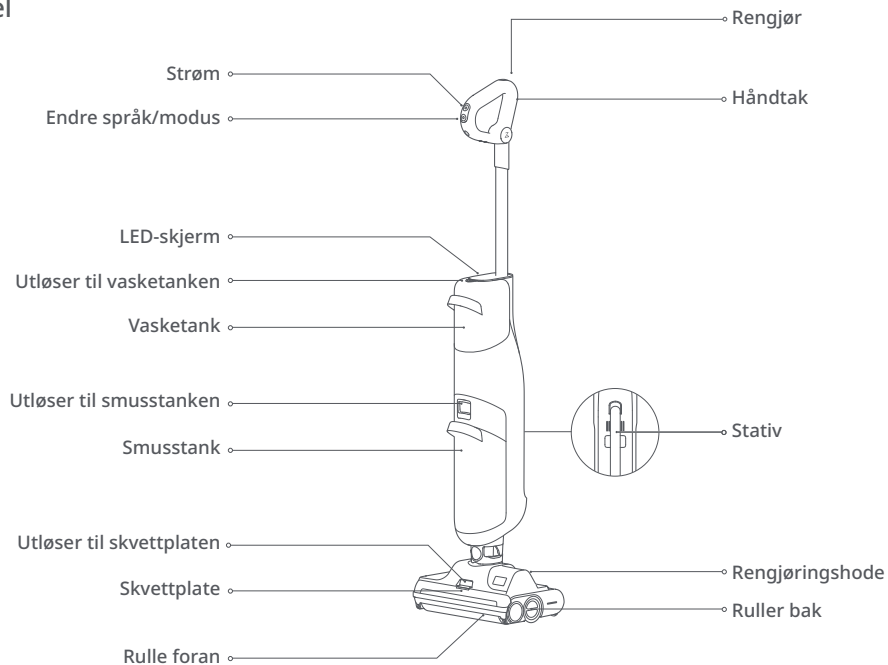

Innledning om produktet

Tilbehør

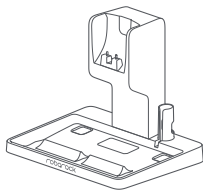

Ladestasjon



Vedlikeholdsborste

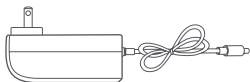

Strømforsyning

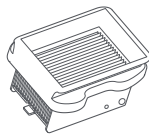

Filter

Nettingfunksjoner

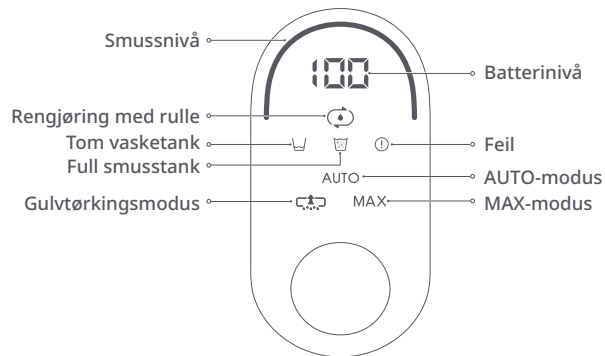

Innledning om produktet

Sette opp støvsugeren

1. Sett enden av håndtaket inn i selve støvsugeren som vist, til det klikker på plass. Vær oppmerksom på at strømknappen skal vende fremover.
2. For å fjerne håndtaket skal du trekke forsiktig i håndtaket mens du setter en tapp inn i hullet på baksiden av selve støvsugeren for å trykke på utløserknappen.

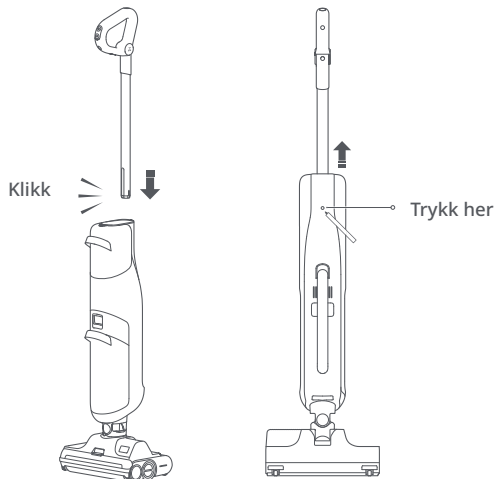

Montere ladestasjon

1. Koble sammen den øvre og nedre delen av ladestasjonen som vist. Kontroller at de sitter godt på plass.

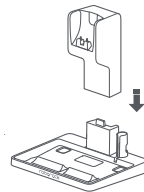

2. Koble til strømforsyningen på baksiden av ladestasjonen, og sett inn kontakten. Vikle ekstra ledning rundt tappene på baksiden av ladestasjonen.
3. Trykk på utløseren på baksiden av ladestasjonen for å trekke fra hverandre den øvre og nedre delen.

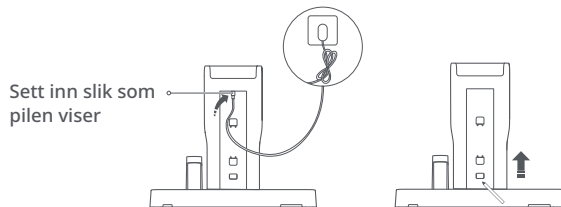

Bruksanvisning

Fylle vasketanken

1. Skyv på utløseren til vasketanken, og ta ut vasketanken.
2. Snu vasketanken opp-ned, og åpne proppen. Tilfør nok vann til å rengjøre det nødvendige området. Ved dyp rengjøring skal du tilsette fortynnet Roborock floor cleaner ifølge instruksjonene på rengjøringsflasken. Ikke tilsett for mye rengjøringsmiddel.

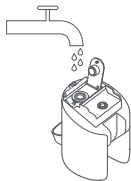
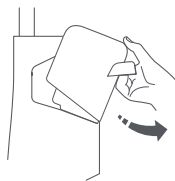

3. Lukk vanntankdekslet, og kontroller at det sitter godt på plass.
4. Sett inn igjen vasketanken med bunnen først. Trykk den deretter innover for å få sikre den på plass.

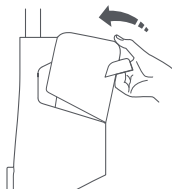
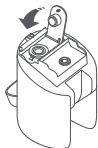

Merk:

- For å unngå etsing skal du bare bruke rengjøringsmidler som leveres av Roborock.
- For å unngå at vanntanken deformeres skal du bare bruke kaldt vann.

Sette i gang med å støvsuge

1. Vipp selve støvsugere i en behagelig vinkel, og trykk på strømknappen for å sette i gang med å støvsuge. Gjeldende batterinivå og modus vises midt på skjermen, og smussnivået vises på toppen.
2. Hold støvsugeren oppreist for å hindre at skittent vann lekker ut. Ikke la den ligge flat.

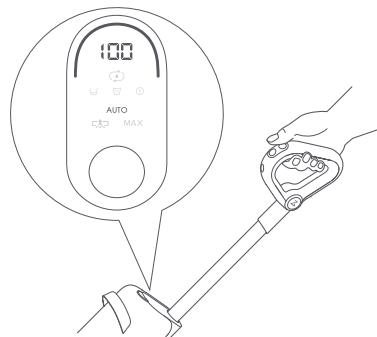

Merk: Strøm kan ikke brukes mens støvsugeren lades.

Bruksanvisning

Bytte moduser

1. Trykk på Endre språk/modus for å veksle mellom AUTO- og MAX-modus.
2. Trykk og hold nede Endre språk/modus i 3 sekunder for å bytte til Gulvtørkingsmodus. Trykk på Endre språk/modus igjen for å gå tilbake til AUTO-modus. Skjermen viser ikonet til den gjeldende modusen.

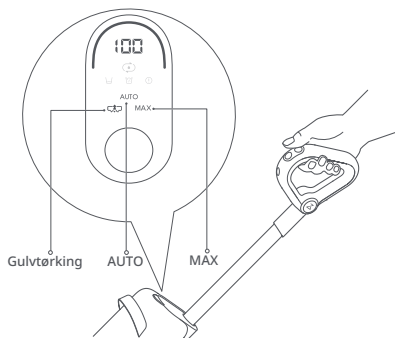

Merk:

- Gulvtørkingsmodus er beregnet på å fjerne rent vann fra våte omgivelser som f.eks. badetrom. Den skal ikke brukes der vandndybden er på mer enn 10 mm.
- Gulvtørkingsmodus er begrenset til ett minutt. Etterpå fortsetter AUTO-modus.

Stansing

Når støvsugeren er i bruk, skal du trykke på strømknappen for å gå tilbake til ventemodus.

Fylle på og tømme av vann

Når smusstanken fylles opp eller vasketanken tømmes under bruk, stopper automatisk driften av støvsugeren og avgir en hørbar eller visuell beskjed. Vasketanken må tilsettes vann, eller smusstanken må tømmes før du fortsetter.

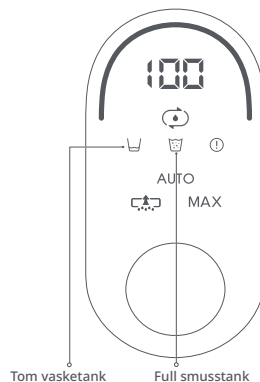

Bruksanvisning

Tømme smusstanken

1. Skyv på utløseren til smusstanken, og ta ut tanken.
2. Hold fast på håndtaket med én hånd, og løft dekslet forsiktig av.

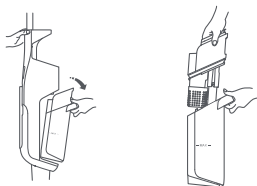

3. Tøm ut det skitne vannet, og fjern og tøm eventuelt smuss fra filterkassetten i bunnen av dekslet.
4. Sett inn igjen filterkassetten, og sett på igjen dekslet.
5. Vipp smusstanken som vist, og vipp den deretter oppover til den låser på plass.

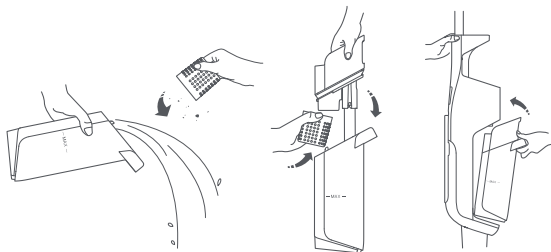

Merk: Filterkassetten hindrer at smuss blokkerer vannrøret. Om nødvendig kan det fjernes.

Ventemodus og slå av

Når støvsuger har stanset, går den inn i ventemodus, og skjermen viser batterinivået og den gjeldende modusen. Den slår helt av hvis den ikke er i bruk innen 5 minutter etter at den er på vent.



Bruksanvisning

Lade og selvrens * Selvrens etter hver gang støvsugeren brukes.

Plasser støvsugeren oppreist i ladestasjonen. En hørbar beskjed sier "Charging" (Lader) som indikerer at den sitter godt på plass.

1. Trykk på Clean (Rengjør) på toppen av håndtaket for å sette i gang selvrens. Dette tar omtrent 2 minutter.
2. Tøm smusstanken etter at selvrens er fullført.

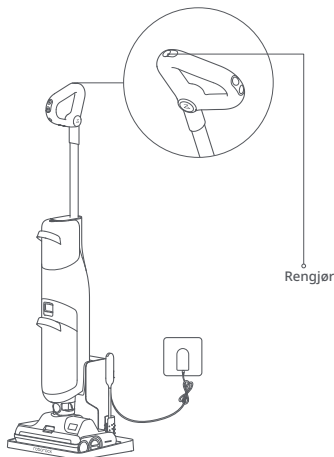

Merk:

- Støvsugeren skal alltid plasseres på ladestasjonen for å hindre vannflekker.
- Hvis støvsugeren er av, skal du trykke på strømknappen for å slå den på før du setter i gang med selvrens.

Slå av/på hørbare varsler

Trykk på både Rengjør- og Endre språk/modus-knappen i 3 sekunder mens i ventemodus for å slå av/på de hørbare beskjedene.

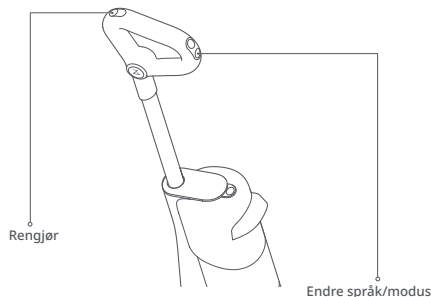

Endre språket ved hørbare varsler

Plasser støvsugeren på ladestasjonen, trykk og hold deretter på Endre språk/modus i 10 sekunder for å gå til valg av språk. Trykk på Endre språk/modus for å veksle mellom språk. Stopp når du hører ønsket språk, og trykk og hold deretter på Endre språk/modus i 5 sekunder for å velge det og avslutte valg av språk. Trykk på strømknappen for å avslutte uten å velge.

Rutinemessig vedlikehold

Vedlikehold av produktet

1. Bruk kun originale deler. Garantijenester er eventuelt ikke tilgjengelige hvis det brukes uautoriserte reservedeler.
2. Hvis produktet ikke skal brukes i en lang tidsperiode, skal det lades helt og kobles fra før det oppbevares på et kjølig og tørt sted. Skal ikke oppbevares der det kan utsettes for sollys eller fuktighet. Lad produktet helt minste hver 3. måned for å hindre at batteriet overutlades.

Rengjøre støvsugeren

Tørk støvsugeren med en myk og tørr klut. Koble fra strømforsyningen, kontroller at støvsugeren er av før du setter i gang med å rengjøre.

Rengjøre smusstanken og filteret

* Ukentlig rengjøring.

1. Ta ut smusstanken, løft av dekslet, tøm ut eventuelt skittent vann, og fjern deretter filterkassetten på bunnen av dekslet.
2. Fjern eventuelt smuss som sitter fast i tanken, og rengjør filterkassetten med vedlikeholdsbørsten som følger med.
3. Skyll filteret med kaldt vann, og rist deretter av overskytende vann.
4. La delene tørke før de settes på igjen.

Merk:

- La filteret tørke i 24 timer. Bruk et annet filter om nødvendig.
- Ikke berør filteret med hendene, børster eller skarpe gjenstander for å unngå at filteret skades.



Rengjøre ruller * Ukentlig rengjøring.

1. Fjern støvsugeren fra ladestasjonen. Kontroller at den er slått av. Brett ut stativet, og sett støvsugeren godt på plass.
2. Skyv utløseren til skvettplaten, og trekk dekslet utover for å fjerne den.
3. Trekk ut rullen foran ved bruk av utløseren til venstre.

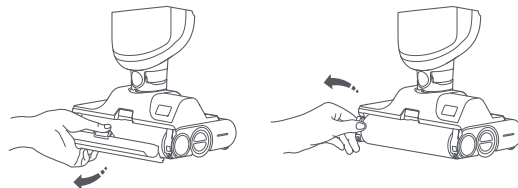

4. Klem sammen høyre og venstre rulle bak med begge hendene og vri dem som vist mens de trekkes i den anviste retningen.

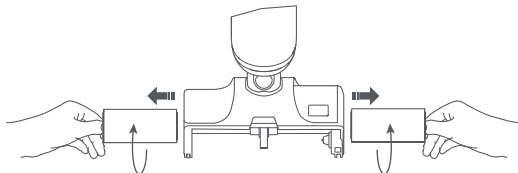

Rutinemessig vedlikehold

5. Skjær bort alt hår som eventuelt har viklet seg inn i rullen og fjern eventuelt smuss som sitter fast med vedlikeholdsborsten som følger med.
6. Dra av sidelokket på rullen, fjern eventuelt viklet hår, og sett på igjen lokket.

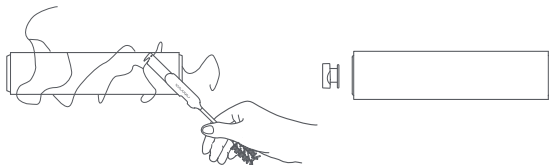

Sette inn igjen rullene

1. For å settes inn igjen rullene skal du innrette høyre siden med rulleakslingen og deretter skyve venstre siden inn i sporet.
2. For å sette på igjen skvettplaten skal du sette krokene på hver side av platen inn i de korresponderende hullene på hodet og deretter trykke på skvettplaten til den klikker på plass.
3. For å sette på rullene bak skal du plassere venstre og høyre rulle, henholdsvis merket med rødt og blått, på riktig side av hodet.

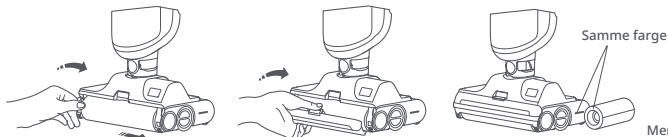

4. Klem sammen venstre og høyre rulle bak med begge hendene, innrett dem etter rulleakslingen bak. Vri rullene som vist mens de skyves innover og på plass.

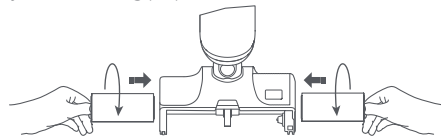

Rengjøre hodet og slangen til skittent vann

* Ukentlig rengjøring.

1. Brett ut stativet, og sett støvsugeren godt på plass. Fjern smusstanken og alle rullene.
2. Rengjør rullebørstesporet og det smussvannrøret med vedlikeholdsborsten som følger med.
3. Sett inn igjen rullene og smusstanken.



Merk: Ikke vask rengjøringshodet direkte med vann.

Grunnleggende parametere

Hoveddel

Modell	WD1S1A
Mål	1112 mm x 270 mm x 191 mm
Vekt	5 kg
Nominell effekt	260 W
Merkespenning	21,6 V --- / 22,2 V ---
Ladetid	< 4 timer
Batteri	22,2 V / 5130 mAh (TYP) litium-ion-batteri 21,6 V / 5000 mAh (TYP) litium-ion-batteri

Strømforsyning

Modell	S036-1A256140HE eller S036-1A256140HA
Nominell inngang	100–240 V~50/60 Hz, 1,0 A
Nominell utgang	25,6 V --- 1,4 A
Batteri	22,2 V / 5130 mAh (TYP) litium-ion-batteri 21,6 V / 5000 mAh (TYP) litium-ion-batteri

Feilsøking

Hvis det oppstår en feil under drift, stopper støvsuger driften og det spilles en hørbar varsel. Følg instruksjonene til varselet.

Feil

Feil 1: Lavt batteri. Lad støvsugeren på nytt.

Feil 2: Tom vasketank. Fyll vasketanken på nytt.

Feil 3: Full smusstank. Tøm smusstanken før du fortsetter.

Feil 4: Rulle sitter fast. Kontroller rullen, og fjern eventuelt smuss som sitter fast.

Kontakt støtteteamet vårt på følgende steder i forbindelse med ettermarkedstøtte:
Europa: support@roborock-eu.com
Australia: service@roborock.com.au

Vanlige problemer

Problem	Løsning
Skjermen slår ikke på. Støvsugeren starter ikke.	<ul style="list-style-type: none">• Lavt batteri. Lad på nytt før bruk.
Skittent vann støvsuges ikke fra gulvet.	<ul style="list-style-type: none">• Fjern rullene og smusstanken for å se etter tilstoppelse i røret til smusstanken eller sugeutløpet, og se om filteret er tilstoppet. Fjern alle tilstoppelser, rengjør filteret, og kontroller at smusstanken og filteret er satt på plass riktig før du forsøker på nytt.
Det er en merkelig lukt når støvsugeren brukes.	<ul style="list-style-type: none">• Rengjør rullene, smusstanken og filteret.
Støvsugeren lader ikke når den står på ladestasjonen.	<ul style="list-style-type: none">• Kontroll ladekontaktene på ladestasjonen og de tilsvarende delene på selve støvsugeren.
Rengjøring fører til masse bobler.	<ul style="list-style-type: none">• Bruk kun Roborock-rengjøringsmidler sammen med støvsugeren. Ikke tilsett andre rengjøringsmidler i vanntanken eller på gulvet.
Skjermen er på, men knappene reagerer ikke.	<ul style="list-style-type: none">• Trykk og hold nede strømknappen i 5 sekunder for å tvinge omstart av støvsugeren.
Talebeskjed om at vasketanken er tom etter at tanken er påfylt.	<ul style="list-style-type: none">• Bruk bare springvann. Ikke bruk rensset vann.

EU-samsvarserklæring

Vi i Shenzhen Roborock Innovation Technology Co., Ltd., erklærer herved at dette utstyret er i samsvar med gjeldende direktiver og europeiske standarder, med rettelser. Den fullstendige ordlyden i EU-samsvarserklæringen er tilgjengelig på følgende nettadresse:
<https://global.roborock.com/pages/compliance>

WEEE-informasjon

Riktig avhending av dette produktet. Dette merket indikerer at dette produktet ikke skal avhendes sammen med annet husholdningsavfall innen EU. For å hindre mulig skade på miljøet eller menneskers helse fra ukontrollert avfallsavhending, fremmes resirkulering for bærekraftig gjenbruk av materialressurser. For å returnere er brukt produkt skal returnerings- og oppsamlingssystemer brukes, eller kontakt forhandleren der produktet ble kjøpt. De kan ta imot produkter for miljøsikker resirkulering.



Garantiinformasjon

Garantiinformasjonen er avhengig av lovene i landet der produktet selges, og garantien er selgerens ansvar.

Garantien dekker bare defekter i materialet eller utførelsen.

Reparasjoner i garantiperioden kan bare utføres av et autorisert servicesenter. Når du gjør krav under garantien, må den opprinnelige kjøpskvitteringen (med kjøpsdato) sendes.

Garantien dekker ikke følgende:

- Vanlig slitasje.
- Feil bruk, f.eks. overbelastning av apparatet, bruken av ikke-godkjent tilbehør, bruken av makt.
- Skade forårsaket av eksterne påvirkninger.
- Skade forårsaket av at brukerhåndboken ikke er blitt overholdt, f.eks. kobling til en uegnet hovedstrøm eller ikke-samsvar med installasjonsinstruksjoner.
- Demontering av hele eller deler av apparater.