

Roborock S7 MaxV Ultra

Manual del usuario del robot aspirador

Lea atentamente este manual del usuario con diagramas antes de utilizar el robot aspirador y consérvelo para sus futuras consultas.

Índice

- 056 Información de seguridad
- 057 Descripción de símbolos internacionales
- 058 Descripción general del producto
- 059 Instalación
- 060 Conexión a la aplicación
- 061 Instrucciones
- 063 Mantenimiento rutinario
- 065 Parámetros básicos
- 066 Errores y problemas comunes

Información de seguridad

Restricciones

ADVERTENCIAS

- Para recargar la batería utilice únicamente la unidad de alimentación extraíble Roborock CDZ11RR, CDZ12RR, AED01HRR, AED02HRR, EWFD01HRR o EWFD02HRR suministrada con este producto.
- No utilice el robot aspirador en superficies elevadas desprovistas de barreras, como suelos de altillos, terrazas abiertas o encima de muebles.
- Para evitar que el robot aspirador se atasque y cause daños en objetos de valor, retire del suelo los objetos y enseres ligeros y delicados (como bolsas de plástico y jarrones) antes de comenzar a limpiar.
- No use el robot aspirador para recoger objetos rígidos o punzantes (p. ej., restos de objetos decorativos, vidrio o clavos).
- Antes de limpiarlo o realizar operaciones de mantenimiento, el robot aspirador debe estar apagado y el enchufe desconectado de la toma de corriente.
- Si va a mantener guardado el robot aspirador, cárguelo completamente antes y consérvelo apagado en un lugar fresco y seco. Recárguelo al menos cada tres meses para evitar que la batería sufra daños por exceso de descarga.
- No coloque ningún objeto cerca de la entrada de succión de la base.
- No introduzca los dedos en la junta de la base para evitar posibles lesiones.
- No use el producto en una habitación donde duerma un bebé o un niño.
- No transporte el producto sosteniéndolo por la pieza inferior o el depósito de polvo.
- Asegúrese de que el robot es compatible con la base, ya que de lo contrario el vaciado o la carga podrían fallar.
- No use la base para recoger piedras, trozos de papel u otros objetos que puedan obstruir el conducto de aire. Si el conducto de aire está obstruido, límpielo inmediatamente.
- Coloque la base en un suelo plano, lejos del fuego, el calor y el agua. Evite los espacios estrechos o los lugares en los que el robot pueda quedar suspendido en el aire.
- No coloque objetos, niños ni mascotas sobre el producto o la base, ni lo cubra con ningún elemento (incluyendo la cubierta antipolvo), independientemente de si está en funcionamiento o no.
- No recoja nada que esté ardiendo o que eche humo, como cigarrillos, cerillas o cenizas calientes.
- No use la base para recoger objetos inflamables o explosivos, como mecheros, gasolina o un tóner usado en impresoras o fotocopiadoras.

Información de seguridad

Batería y carga

ADVERTENCIAS

- Use siempre una toma de corriente con una correcta puesta a tierra para minimizar el riesgo de descargas eléctricas. Si no dispone de una toma en tales condiciones, consulte con un electricista para disponer de ella.
- Para evitar los riesgos causados por el restablecimiento involuntario del dispositivo de desconexión térmica, este aparato no debe ser alimentado a través de un dispositivo de conmutación externo, tal como un temporizador, ni conectado a un circuito que pueda conectarse y desconectarse con frecuencia.
- Asegúrese de que la tensión eléctrica cumple los requisitos indicados en la base.
- Use únicamente el cable de alimentación suministrado con el producto para evitar la formación potencial de humo, calor o fuego.
- No use el producto con ningún tipo de adaptador de corriente, ya que esto puede suponer un peligro y anular la garantía comercial.
- Si la base está situada en una zona propensa a las tormentas eléctricas o con tensión inestable, tome medidas de protección.
- Desenchufe el cable de alimentación antes de guardar la base.

Descripción de símbolos internacionales

~: símbolo de CORRIENTE ALTERNA [símbolo IEC 60417-5032 (2009-02)]

—: símbolo de CORRIENTE CONTINUA [símbolo IEC 60417-5031 (2009-02)]

⏚: símbolo de PUESTA A TIERRA ((protección de conexión a tierra)) [símbolo IEC 60417-5019 (2009-02)]

A Descripción general del producto

A1 Robot (vista superior)



Encendido/Limpiar

- Mantener pulsado para encender y apagar el robot
- Pulsar para iniciar la limpieza

Indicador de encendido

- Blanco: nivel de batería \geq 20 %
- Rojo: nivel de batería $<$ 20 %
- Pulsos de luz: cargando o arrancando
- Parpadeo de luz roja: error



Limpieza localizada/bloqueo de niños

- Pulsar para limpiar zonas localizadas
- Mantener pulsado 3 segundos para activar y desactivar el bloqueo de niños



Base

- Pulsar para regresar a la base o comenzar el vaciado
- Mantener pulsado para lavar la mopa

Nota: Pulse cualquier botón para detener el robot mientras está limpiando o volviendo a la base.

A1-1: Protector vertical

A1-2: Micrófono

- Para videollamadas

Nota: Solo disponible en la aplicación Roborock.

A1-3: Luz del indicador de estado

- Blanco: aspirando
- Azul: aspirando y fregando
- Naranja: alerta
- Verde: en la base de carga/cargando

A1-4: Sensor de pared

A1-5: Protector

A1-6: Contactos de carga

A1-7: Reconocimiento de obstáculos ReactiveAI

A1-8: Luz de relleno LED

A2 Robot (vista inferior)

A2-1: Sensores de desnivel

A2-2: Sensor de alfombras

A2-3: Rueda omnidireccional

A2-4: Contactos de carga

A2-5: Cepillo lateral

A2-6: Rueda principal

A2-7: Cepillo principal

A2-8: Pestillos de tapa de cepillo principal

A3 Robot (tapa superior abierta)

A3-1: Luz del indicador de WiFi

- Apagado: WiFi deshabilitada
- Parpadeo lento: esperando conexión
- Parpadeo rápido: conectando
- Luz fija: WiFi conectada

A3-2: Botón Restablecer

A3-3: Entrada de aire

A3-4: Sensor de distancia láser (LiDAR)

A3-5: Sensor de lavado de mopa

A3-6: Pestillo de depósito de agua

A3-7: Botón de posicionamiento

A3-8: Depósito de agua

A3-9: Módulo VibraRise

A3-10: Salida de aire

A4 Depósito de polvo

A4-1: Tapa del filtro

A4-2: Pestillo de depósito de polvo

A4-3: Pestillo de tapa

A4-4: Entrada de aire

A4-5: Filtro lavable

A5 Depósito de agua eléctrico

A5-1: Tapón

A5-2: Filtro de agua

A5-3: Pestillo de depósito de agua

A5-4: Puerto de autollenado

A6 Soporte de mopa VibraRise

A6-1: Módulo de vibración

A6-2: Ranura de fijación de paño de fregado

A6-3: Pestillo de soporte de mopa

A7 Paño de fregado VibraRise

A7-1: Almohadillas de velcro

A8 Cable de alimentación

A9 Pieza inferior

A10 Bolsa para polvo desechable

A11 Base de Vaciado, Lavado y Llenado

A11-1: Asa del depósito de agua

A11-2: Depósito de agua sucia

A11-3: Puerto de autollenado

A11-4: Baliza de localización de base

A11-5: Contactos de carga

A11-6: Banda de lavado

A11-7: Cepillo de mantenimiento de alta velocidad

A11-8: Pestillo de cepillo de mantenimiento

A11-9: Depósito de polvo

A11-10: Tapa de depósito de agua

A11-11: Depósito de agua limpia

A11-12: Pestillo de depósito de agua

A11-13: Luz del indicador de estado

- Pulsos de luz: vaciando/lavando la mopa
- Rojo: error en la base
- Luz apagada: cargando/apagado

A11-14: Filtro de agua

A11-15: Pieza inferior

A12 Almacenamiento del cable de alimentación

A12-1: Salidas de cable

A12-2: Puerto de alimentación

A12-3: Ranura de cable

Nota: El cable de alimentación puede salir por cualquier lado.

B Instalación

Información importante

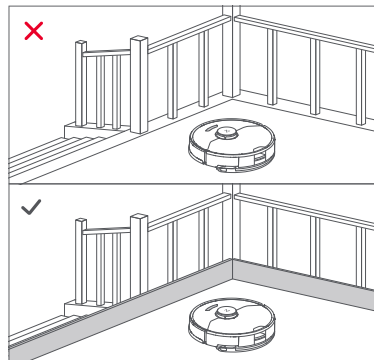
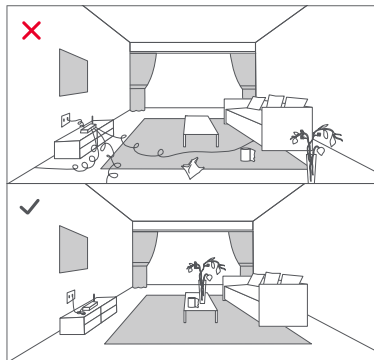

1. Antes de limpiar, recoja los cables y objetos dispersos por el suelo y cambie de lugar cualquier objeto inestable, frágil, peligroso o de valor. El robot aspirador puede atascarse, enredarse con ellos o arrollarlos, causando lesiones personales o daños materiales.
2. Cuando use el robot aspirador en una zona elevada, utilice siempre una barrera física segura para evitar caídas accidentales que puedan ocasionar lesiones personales o daños materiales.

Nota: Cuando utilice el robot aspirador por primera vez, sígalo durante toda su ruta de limpieza para observar qué problemas pueden surgir. El robot podrá limpiar por sí solo a partir de entonces.

B1 Ubicar la base de carga

- B1-1:** Coloque la base en un suelo duro y plano y extraiga la gomaespuma que protege durante el envío los componentes del cepillo de mantenimiento de alta velocidad situados en la parte inferior.
- B1-2:** Fije la pieza inferior presionando ambos lados de la pieza firmemente y después presionando la parte de conexión de la zona intermedia hasta oír un clic.

Nota: Desmonte los depósitos de agua y el depósito de polvo antes de mover la base.

- B1-3:** Conecte el cable de alimentación a la parte trasera de la base y guarde el cable sobrante dentro de la ranura de almacenamiento.

B1-4: Coloque la base en un suelo duro y plano (madera/baldosa/hormigón, etc.) y contra una pared plana. Mantenga como mínimo 0,5 m (1,6 pies) de espacio libre a cada lado, 1,5 m (4,9 pies) por delante y 1 m (3,3 pies) por encima. Asegúrese de que la ubicación cuente con buena recepción de señal WiFi para disfrutar de una mejor experiencia en la aplicación móvil y luego proceda a su encendido.

B1-5: Más de 0,5 m (1,6 pies)

B1-6: Más de 1,5 m (4,9 pies)

B1-7: Más de 1 m (3,3 pies)

Notas:

- Si el cable de alimentación cuelga hasta el suelo, el robot aspirador podría atraparlo, moviendo la base de carga y desconectándola.
- El indicador de la base permanece encendido mientras le llega corriente y se apaga cuando el robot aspirador se está cargando.
- El indicador de la base cambia a rojo si ocurre un error.
- Coloque la base en un suelo plano, lejos del fuego, el calor y el agua. Evite los espacios estrechos o los lugares en los que el robot pueda quedar suspendido en el aire.
- Si se coloca la base sobre una superficie blanda (alfombra/estera), podría inclinarse y ocasionar problemas al volver el robot a la base y al salir de ella.
- Mantenga la base alejada de la luz solar directa y de cualquier elemento que pueda bloquear la baliza de localización de la base de carga; de lo contrario, podría ocurrir que el robot no volviera a la base.
- No use la base sin el depósito de agua limpia, el depósito de agua sucia, el cepillo de mantenimiento de alta velocidad, el depósito de polvo, la bolsa para polvo o el filtro de agua.
- Mantenga la base conforme a las instrucciones de mantenimiento. No limpie la base con un paño o un pañuelo húmedo.
- Todas las bases están sujetas a pruebas con agua antes de salir de la fábrica. Es normal que quede una pequeña cantidad de agua en los conductos de la base.

B2 Encender y cargar el robot aspirador

Mantenga pulsado el botón  para encender el robot aspirador. Espere hasta que la luz de encendido se mantenga fija y coloque el robot aspirador en la base de carga. El robot aspirador está equipado con una batería recargable de iones de litio de alta eficiencia. Para conservar el rendimiento de la batería, mantenga el robot aspirador siempre cargado en condiciones normales de uso.

Nota: Si el nivel de batería es bajo, puede que el robot aspirador no se encienda. En este caso, conecte el robot a la base de carga.

B3 Fregado

Nota: Para evitar que se acumule demasiada suciedad durante el primer uso, debe aspirar el suelo al menos tres veces antes de empezar a fregar.

B3-1: Instalar el paño de fregado VibraRise

Introduzca el paño de fregado VibraRise por debajo a lo largo de la ranura y fíjelo firmemente en su sitio.

B3-2: Instalar el soporte de mopa

Deslice el soporte hacia adelante por debajo del depósito de agua. Oirá un chasquido cuando encaje en su posición.

B3-3: ⚠ ADVERTENCIA

Riesgo de lesiones. Evite poner el dedo entre el soporte de mopa VibraRise y el depósito de agua.

Conexión a la aplicación

El robot aspirador es compatible con las aplicaciones Roborock y Xiaomi Home. Escoja la que mejor se adapte a sus necesidades.

1 Descargar la aplicación

Opción 1: busque "Roborock" en App Store o en Google Play, o escanee el código QR para descargar e instalar la aplicación.



Opción 2: busque "Xiaomi Home" en App Store o en Google Play o escanee el código QR para descargar e instalar la aplicación.



2 Restablecer la conexión WiFi

1. Abra la tapa superior y busque el indicador de WiFi.
2. Mantenga pulsados los botones  y  hasta que suene la alerta de voz "Restableciendo la conexión WiFi". El restablecimiento se completa cuando el indicador de WiFi parpadea lentamente. El robot aspirador esperará entonces a establecer una conexión.

Notas:

- Si no puede conectarse al robot aspirador por problemas con la configuración del router, porque haya perdido la contraseña o por cualquier otro motivo, restablezca la conexión WiFi y agregue el robot aspirador como un nuevo dispositivo.
- Después de restablecer la conexión WiFi, el robot activará su punto de acceso WiFi y la cámara para la configuración de la red. La cámara se utiliza para escanear códigos QR en la aplicación Roborock. La información obtenida por la cámara no se guarda en el dispositivo ni se transmite a un servidor. Una vez realizada correctamente la conexión o si no se escanea un código QR en 5 minutos, la cámara se apagará automáticamente.

3 Agregar dispositivos

Abra la aplicación Roborock y pulse el botón "Buscar dispositivo" o abra la aplicación Xiaomi Home y pulse en la esquina superior derecha sobre el icono "+". Siga las instrucciones para agregar el dispositivo.

Notas:

- Este proceso puede variar debido a las continuas actualizaciones que experimenta la aplicación. Siga las instrucciones que la aplicación le indique.
- Solo es compatible con redes WiFi de 2,4 GHz.
- Si el robot aspirador está esperando a establecer una conexión durante más de 1 hora, la WiFi se deshabilitará de forma automática. Para volver a conectarse, deberá restablecer antes la conexión WiFi.

Instrucciones



Llenar el depósito de agua limpia

Abra el depósito de agua limpia. Rellénelo con agua hasta la línea que indica la carga máxima. Cierre la tapa, bloquee el pestillo y coloque el depósito de vuelta en su lugar.

Notas:

- Para evitar que el robot se oxide o quede dañado, use únicamente limpiadores de suelo de la marca Roborock en el depósito de agua.
- Para evitar la deformación del depósito, no añada agua caliente en el depósito.
- Si el depósito de agua muestra marcas de agua, límpielas antes de volver a instalarlo.

Encendido/apagado

Mantenga pulsado el botón  para encender el robot aspirador. El indicador de encendido se iluminará y el robot entrará en modo de espera. Mantenga pulsado el botón  para apagar el robot aspirador y terminar el ciclo de limpieza.

Nota: El robot aspirador no puede apagarse mientras se está cargando.

Comenzar a limpiar

Pulse el botón  para empezar a limpiar. El robot aspirador planifica la ruta de limpieza de acuerdo con su exploración de la habitación. Divide cada habitación en zonas. Primero limpia los bordes de una zona y luego su interior, siguiendo un movimiento en zigzag. De esta manera, el robot recorre las zonas una a una limpiando su hogar de forma eficiente.

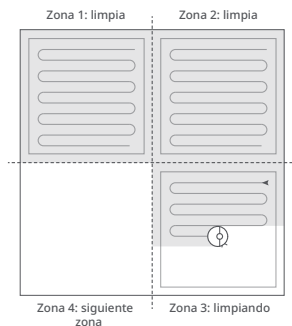

Notas:

- Para que el robot aspire y vuelva a la base de forma automática, encienda el robot cuando esté en la base. No mueva la base de sitio durante el proceso de limpieza.
- No es posible comenzar a limpiar con un nivel de batería demasiado bajo. El robot aspirador debe cargarse antes de comenzar a limpiar.
- Si la limpieza de una zona se completa en menos de 10 minutos, el robot aspirador la volverá a limpiar una segunda vez.
- Si la batería se agota durante una sesión de limpieza, el robot aspirador volverá automáticamente a la base de carga. Una vez cargado, continuará la limpieza donde la dejó.
- Si el soporte de mopa está instalado, el robot lo plegará automáticamente cuando vaya a limpiar alfombras. El usuario también puede configurar la alfombra como zona restringida desde la aplicación.
- Antes de comenzar tareas de fregado, asegúrese de que la mopa VibraRise está instalada correctamente.

Limpieza localizada

Pulse el botón  para empezar a limpiar una zona específica.

Rango de limpieza: el robot limpia una superficie de 1,5 m (4,9 pies) x 1,5 m (4,9 pies) alrededor de sí mismo.

Nota: Al terminar la limpieza localizada, el robot aspirador volverá automáticamente al punto de partida y entrará en modo de espera.

Lavado automático de la mopa

Durante la limpieza, el robot determina de forma automática cuándo debe regresar a la base para lavar la mopa y cuándo debe rellenar el depósito de agua para maximizar el rendimiento de fregado.

Nota: Para permitir que el robot lave la mopa de forma automática, ponga en marcha el robot desde la base cuando esté completamente cargado. No mueva la base de sitio durante el proceso de limpieza.

Lavado de mopa activado manualmente

Durante la limpieza, presione cualquier botón para pausarla, a continuación mantenga pulsado el botón  para enviar el robot de vuelta a la base para el lavado de la mopa.

Vaciado automático

El vaciado automático comenzará cuando el robot vuelva a la base después de la limpieza.

Notas:

- Si la base no se ha vaciado en un periodo largo de tiempo, vacíe el depósito de polvo del robot manualmente y extraiga de la entrada de aire cualquier residuo para garantizar un rendimiento óptimo.
- Si es necesario, la función de vaciado automático puede deshabilitarse en la aplicación.

Vaciado activado manualmente



El vaciado puede activarse de forma manual presionando el botón  mientras el robot está cargando.

Nota: Evite realizar un vaciado manual frecuente.

Detener el vaciado

Pulse cualquier botón para detener el proceso de vaciado.

Pausa

Cuando el robot aspirador esté en funcionamiento, pulse cualquier botón para ponerlo en pausa. Luego pulse  para que reanude la limpieza o  para que vuelva a la base de carga.

Nota: Si coloca el robot aspirador en la base de forma manual mientras está en pausa, la sesión de limpieza en curso se dará por finalizada.

Suspensión

Si el robot aspirador permanece en pausa más de 10 minutos, entrará en modo de suspensión y el indicador de encendido parpadeará cada pocos segundos. Pulse cualquier botón para activarlo.

Notas:

- El robot aspirador no entrará en modo de suspensión mientras se esté cargando.
- El robot se apagará automáticamente tras permanecer en modo de suspensión más de 12 horas.

Modo DND (no molestar)

El periodo de DND predeterminado es de 22:00 a 08:00. Puede usar la aplicación para deshabilitar el modo DND o modificar el periodo de DND. Cuando el modo DND está activado, el robot no reanuda la limpieza automáticamente, la luz del indicador de encendido se atenúa y el volumen de los mensajes de voz baja.

Bloqueo de niños

Mantenga pulsado el botón  para habilitar o deshabilitar el bloqueo de niños. También se puede programar desde la aplicación. Una vez habilitado, cuando el robot aspirador esté parado, no responderá al pulsar los botones. Si el robot aspirador está limpiando o cargándose, se detendrá al pulsar cualquier botón.

Carga

Después de limpiar, el robot aspirador volverá a la base automáticamente para recargarse. Si está en pausa, pulse  para que el robot aspirador vuelva a la base de carga. Mientras el robot aspirador se esté cargando, el indicador de encendido emitirá pulsos de luz.

Nota: Si el robot aspirador no puede encontrar la base de carga, volverá a la última posición de partida automáticamente. Coloque el robot aspirador en la base de carga manualmente para cargarlo.

Error

Si se produce un error, el indicador de encendido parpadeará en rojo y se reproducirá una alerta de voz. Consulte la sección "Errores y problemas comunes" para solucionar cualquier posible problema.

Notas:

- El robot aspirador entrará en modo de suspensión automáticamente tras permanecer en estado de error más de 10 minutos.
- Si coloca el robot aspirador en la base mientras está en estado de error, la sesión de limpieza en curso se dará por finalizada.

Restablecer sistema

Si el robot aspirador no responde al pulsar los botones o no lo puede apagar, restablezca el sistema. Pulse el botón Restablecer y el robot se restablecerá automáticamente.

Nota: Una vez restablecido el sistema, las programaciones de limpiezas, los ajustes de WiFi, etc. volverán a los valores de fábrica.

Restaurar ajustes de fábrica

Si el robot aspirador no funciona correctamente después de restablecer el sistema, enciéndalo. Mantenga pulsados el botón  y el botón Restablecer hasta oír el mensaje de voz "Restoring the initial version" (restaurando la versión inicial). El robot aspirador se restaurará entonces a sus ajustes de fábrica.

Funciones de la aplicación

Mapas de limpieza

- Gestión multimapa
- Ruta de aspirado y fregado en tiempo real
- Visualización de alfombras
- Zonificación
- Edición de mapas

Personalizar modos de limpieza

- Limpieza programada
- Limpieza selectiva de habitaciones
- Por zonas
- Zonas restringidas, zonas de no fregado y paredes virtuales
- Personalizado
- Refuerzo para alfombras

Cambiar modo de limpieza

- Niveles de potencia de succión
- Niveles de intensidad de fregado

Información sobre el robot

- Historial de limpieza
- Nivel de batería
- Cuidado y mantenimiento

Más funciones

- Actualización de firmware
- Videollamada

Nota: Solo disponible en la aplicación Roborock.

- Ajuste de volumen
- Selección de idioma
- Modo no molestar
- Asistente de voz

Nota: Las funciones y detalles de la aplicación pueden sufrir ligeras modificaciones debido a sus continuas actualizaciones y adaptaciones.

🕒 Mantenimiento rutinario

🕒 C1 Cepillo principal

* Limpiar cada 2 semanas y sustituir cada 6-12 meses.

C1-1: Tapa del cepillo principal

C1-2: Pestillos

C1-3: Cepillo principal

C1-4: Tapones del cepillo principal

C1-5: Cojinete del cepillo principal

C1-6: Dele la vuelta al robot y presione los pestillos para retirar la tapa del cepillo principal.

C1-7: Extraiga el cepillo principal y retire el cojinete del cepillo principal.

C1-8: Gire los tapones del cepillo principal en la dirección de desbloqueo indicada para poder retirarlos.

C1-9: Después de retirar la suciedad y los cabellos enredados en ambos extremos del cepillo principal, vuelva a colocarlo y presione la tapa del cepillo principal para encajarla en su sitio.

Notas:

- Puede limpiar el cepillo principal con un paño húmedo. Déjelo secar al aire, alejado de la luz solar directa.
- No utilice desinfectantes ni limpiadores líquidos corrosivos para limpiar el cepillo principal.

🕒 C2 Cepillo lateral

* Limpiar cada mes y sustituir cada 3-6 meses.

1. Desenrosque el tornillo del cepillo lateral.
2. Retire y limpie el cepillo lateral. Vuelva a colocar el cepillo y apriete el tornillo.

C3 Rueda omnidireccional

* Limpiar cuando sea necesario.

C3-1: Utilice un destornillador pequeño u otra herramienta parecida para extraer la rueda haciendo palanca en el eje.

Nota: El soporte de la rueda omnidireccional no se puede extraer.

C3-2: Enjuague el eje y la rueda con agua para eliminar la suciedad y los cabellos atrapados. Seque la rueda y vuelva a montarla presionando para encajarla perfectamente en su sitio.

C4 Ruedas principales

* Limpiar cada mes.

Limpie las ruedas principales con un paño suave seco.

C5 Depósito de polvo

* Limpiar cuando sea necesario.

C5-1: Abra la tapa superior del robot aspirador y extraiga el depósito de polvo.

C5-2: Abra el depósito de polvo, retire el filtro y vacíe el depósito de polvo.

C5-3: Llene el depósito de polvo de agua limpia y cierre la tapa. Agite suavemente el depósito de polvo y vacíelo de agua sucia.

Nota: Para evitar posibles atascos, use solo agua limpia. No añada ningún tipo de limpiador líquido.

C5-4: Deje que el depósito de polvo y el filtro se sequen bien.

C6 Filtro lavable

* Limpiar cada 2 semanas y sustituir cada 6-12 meses.

C6-1: Abra la tapa del filtro y retire el filtro.

C6-2: Enjuague varias veces y golpee suavemente el filtro para eliminar toda la suciedad posible.

Nota: Para evitar posibles daños, no toque la superficie del filtro con las manos, con un cepillo ni con objetos duros.

C6-3: Deje secar el filtro durante 24 horas o hasta que esté completamente seco antes de volver a instalarlo.

Nota: Si es necesario, compre un filtro adicional para alternarlos.

C7 Depósito de agua

* Limpiar cuando sea necesario.

C7-1: Abra el depósito de agua y llénelo de agua limpia.

C7-2: Cíérrelo y agítelo suavemente.

C7-3: Vacíe el agua residual como se muestra en la imagen.

C8 Paño de fregado VibraRise

* Limpiar después de cada uso y sustituir cada 3-6 meses.

C8-1: Retire el paño de fregado VibraRise del soporte de mopa VibraRise. Limpie el paño de fregado VibraRise y déjelo secar al aire.

Nota: Si la mopa VibraRise no está limpia, la limpieza perderá efectividad. Límpiela antes de usarla.

C9 Sensores del robot aspirador

* Limpiar cada mes.

Use un paño suave seco para limpiar todos los sensores, incluyendo los siguientes:

C9-1: Reconocimiento de obstáculos ReactiveAI

C9-2: Sensor de pared

C9-3: Sensor de lavado de mopa

C9-4: Sensor de alfombra

C9-5: Sensores de desnivel

C10 Zonas de contactos de carga

* Limpiar cada mes.

Use un paño suave seco para limpiar los contactos de carga del robot y de la base.

Batería

El robot aspirador lleva integrada una batería recargable de iones de litio de alta eficiencia. Para conservar el rendimiento de la batería, mantenga el robot aspirador siempre cargado en condiciones normales de uso.

Nota: Si no va a usar el robot aspirador durante un tiempo prolongado, apáguelo y recárguelo al menos cada tres meses para evitar que la batería sufra daños por estar descargada.

C11 Mover la base

Desmonte los depósitos de agua y el depósito de polvo antes de mover la base. Agarre el asa de la parte trasera con una mano y la parte interna del frontal, tal y como se muestra. No agarre la pieza inferior, ya que no está diseñada para ser levantada.

C12 Depósito de agua sucia

* Limpiar cuando sea necesario.

Limpie el depósito de agua según sea necesario. Abra la tapa del depósito de agua sucia y vacíelo de agua sucia. Llene el depósito con agua limpia, cierre la tapa, asegúrela y agite el depósito. Vacíelo de agua sucia. Cierre la tapa y vuelva a instalarlo.

C13 Cepillo de mantenimiento de alta velocidad

* Limpiar cuando sea necesario y sustituir cada 6-12 meses.

Levante el pestillo del cepillo de mantenimiento y extraiga el cepillo, tal y como se muestra a continuación. Extraiga cualquier objeto enganchado en el cepillo de mantenimiento de alta velocidad y enjuague el cepillo hasta que esté limpio. Vuelva a instalar el cepillo y cierre el pestillo.

C14 Filtro de agua

* Limpiar cuando sea necesario.

Desbloquee el filtro de agua y extráigalo para su lavado. Use un paño suave seco para limpiar el depósito y luego vuelva a instalar el filtro. Presione el filtro hacia abajo hasta que oiga un clic que indique que se ha bloqueado correctamente.

C15 Sustituir la bolsa para polvo desechable

* Sustituir la bolsa para polvo desechable cuando esté llena.

C15-1: Levante el depósito de polvo y retire la bolsa verticalmente, como se muestra en la imagen.

Nota: Tirar del asa de la bolsa de polvo para extraerla sellarla la propia bolsa y evitará fugas.

C15-2: Deseche la bolsa para polvo y limpie los alrededores del filtro con un paño seco.

C15-3: Introduzca una nueva bolsa para polvo desechable. Deslícela hasta que llegue al fondo de la ranura y vuelva a instalar el depósito de polvo correctamente en su sitio.

Nota: Instale siempre una bolsa para polvo antes de volver a colocar la tapa superior del depósito de polvo para evitar que se produzca el vaciado automático sin la bolsa. También se puede deshabilitar la función de vaciado automático desde la aplicación.

C16 Limpiar el conducto de aire

* Limpiar cuando sea necesario.

Siga los siguientes pasos para limpiar el conducto de aire y evitar bloqueos.

C16-1: Extraiga el depósito de agua limpia, el depósito de agua sucia y el depósito de polvo.

C16-2: Extraiga el filtro de agua y limpie cualquier marca de agua con un paño.

C16-3: Coloque la base boca abajo con cuidado sobre una superficie firme cubierta con una toalla suave.

C16-4: Desenrosque los ocho tornillos y retire la tapa.

C16-5: Limpie el conducto de aire y su tapa con un paño seco.

C16-6: Vuelva a instalar la tapa y atorníllela en su sitio.

Parámetros básicos

Robot

Modelo	S270RR
Batería	Batería de iones de litio de 14,4 V/5200 mAh
Peso	4,7 kg aprox.
Entrada nominal	20 V ~ 1,2 A
Tiempo de carga	<6 horas

Nota: El número de serie se encuentra en una pegatina en la parte inferior del robot aspirador.

Base de Vaciado, Lavado y Llenado

Nombre	Base de Vaciado, Lavado y Llenado
Modelo	EWFD01HRR, EWFD02HRR
Tensión nominal de entrada	220-240 VCA
Frecuencia nominal	50-60 Hz
Entrada nominal (recogida de suciedad)	5 A
Entrada nominal (carga)	0,5 A
Salida nominal	20 VCC 1,8 A
Carga de batería	Batería de iones de litio de 14,4 V/5200 mAh

Errores y problemas comunes

Escanee el siguiente código QR para ver los Errores y problemas comunes en francés, alemán, italiano, español, polaco, noruego y sueco.



Para servicios posventa, contacte con nuestro servicio de atención al cliente por correo electrónico:

Asistencia en Europa:

support@roborock-eu.com

Asistencia en Australia:

service@roborock.com.au