

# **Benutzerhandbuch für den Roborock Nass- und Trockenstaubsauger**

Lesen Sie diese Bedienungsanleitung vor der Verwendung dieses Produkts sorgfältig durch und bewahren Sie sie zum späteren Gebrauch auf.

## **Deutsch**

# Inhalt

039	Sicherheitshinweise
042	Produktvorstellung
045	Gebrauchsanweisung
049	Routinemäßige Wartung
051	Eckdaten
051	Problembehandlung
052	Häufige Probleme
053	EU-Konformitätserklärung
053	WEEE-Informationen
053	Garantieinformationen

# Sicherheitshinweise

## Nutzungseinschränkungen

- Diesen Staubsauger nicht in Außenbereichen oder einem gewerblichen oder industriellen Umfeld verwenden. Er ist ausschließlich zum Gebrauch im privaten Wohnbereich vorgesehen.
- Den Staubsauger nicht im Auto aufbewahren, um zu vermeiden, dass die Akkulaufzeit durch hohe oder niedrige Temperaturen beeinträchtigt wird.
- Den Staubsauger nicht in Umgebungen mit hoher Luftfeuchtigkeit oder Temperaturen von mehr als 40 °C oder weniger als 4 °C verwenden.
- Kinder sollten beaufsichtigt werden, um sicherzustellen, dass sie nicht mit dem Gerät spielen.
- Dieses Gerät ist nicht für den Gebrauch durch Personen (einschließlich Kindern) mit verminderten physischen, sensorischen oder mentalen Fähigkeiten oder mangelnder Erfahrung und Kenntnissen vorgesehen, es sei denn, sie wurden von einer für ihre Sicherheit verantwortlichen Person zum Gebrauch des Geräts unterwiesen oder werden dabei von dieser Person beaufsichtigt.
- Dieses Gerät darf von Kindern ab 8 Jahren und Personen mit verminderten physischen, sensorischen oder mentalen Fähigkeiten oder mangelnder Erfahrung und Kenntnissen verwendet werden, wenn sie im sicheren Gebrauch des Geräts beaufsichtigt oder unterwiesen wurden und die damit verbundene Risiken verstehen. Kinder dürfen nicht mit dem Gerät spielen. Kinder dürfen das Produkt nicht ohne Aufsicht reinigen oder warten (EU).

# Sicherheitshinweise

- Haare, lockere Kleidung, Finger und sämtliche Körperteile von Öffnungen oder beweglichen Teilen fernhalten.
- Gliedmaßen und Haustiere von den rotierenden Bürstenköpfen fernhalten, um Verletzungen zu vermeiden.
- Weder das Netzteil berühren noch das Gerät mit nassen Händen bedienen, um Verletzungen zu vermeiden.
- Keine brennenden oder qualmenden Materialien aufsaugen (z. B. brennende Zigarettenstummel).
- Keine harten oder spitzen Gegenstände aufsaugen (z. B. Baumaterialien, Glas und Nägel).
- Dieses Produkt bitte gemäß den Anweisungen in dieser Bedienungsanleitung verwenden. Der Benutzer trägt die Verantwortung für jeglichen Verlust oder Schaden, der infolge eines unsachgemäßen Gebrauchs dieses Produkts entsteht.
- Dieses Produkt darf nur in Gebieten unterhalb von 3.000 Meter über dem Meeresspiegel verwendet werden.

# Akku und Aufladung

## WARNUNG

- Laden Sie keine nicht wiederaufladbaren Batterien auf.
- Dieses Produkt enthält Akkus, die nur von qualifizierten Personen ausgetauscht

# Sicherheitshinweise

werden dürfen.

- Dieses Produkt darf nur über das Netzteil S036-1A256140HA oder S036-1A256140HE aus dem Lieferumfang des Produkts geladen werden.
- Keine Akkus, Netzteile oder Docks von Drittanbietern verwenden.
- Akku, Netzteil oder Dock weder zerlegen, reparieren noch modifizieren.
- Den Staubsauger nicht in der Nähe von Wärmequellen oder in feuchten Bereichen (z. B. Heizkörpern oder Badezimmern) aufladen und das Dock dort nicht installieren.
- Netzteil oder Dock nicht mit einem feuchten Tuch abwischen und nicht mit nassen Händen berühren.
- Beschädigte oder defekte Netzkabel nicht länger verwenden und den Kundenservice kontaktieren.
- Wenn der Staubsauger über einen längeren Zeitraum nicht benutzt wird, diesen vollständig aufladen, den Netzstecker ziehen und an einem kühlen und trockenen Ort aufbewahren.
- Alle drei Monate aufladen, um eine Tiefentladung des Akkus zu vermeiden.

## Transport

- Es wird empfohlen, den Staubsauger in der Originalverpackung zu transportieren.

## Hinweis

- Den Filter mindestens einmal pro Monat mit Leitungswasser abspülen. Weitere Informationen sind im Abschnitt „Wartung“ zu finden.

# Produktvorstellung

## Gehäuse

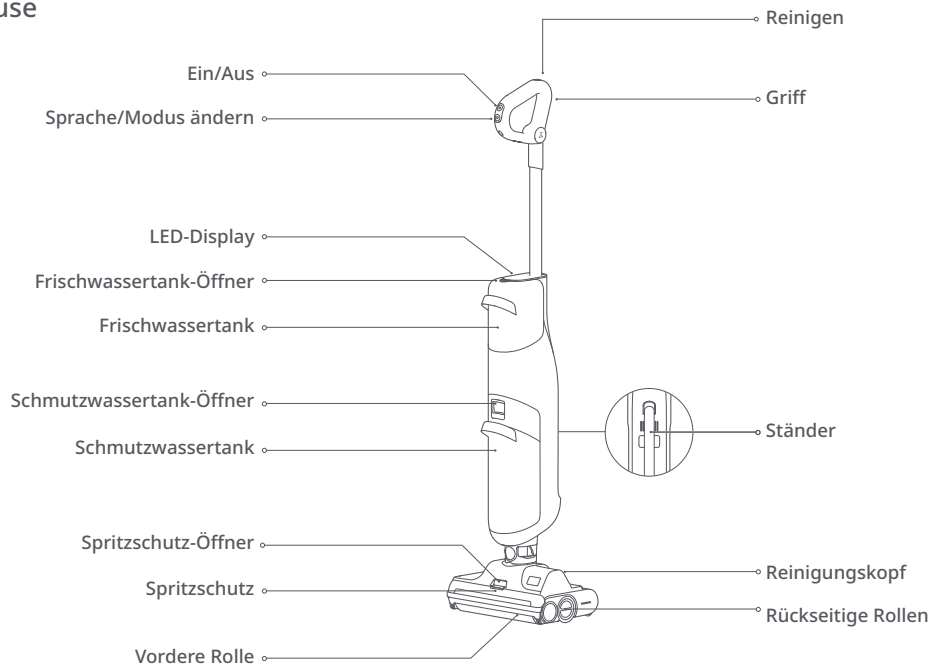

# Produktvorstellung

## Zubehör

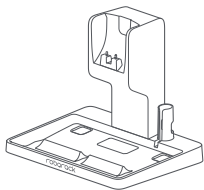

Ladedock



Reinigungsbürste

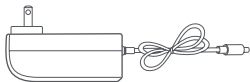

Netzteil

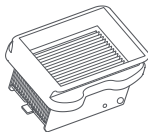

Filter

## Bildschirmfunktionen

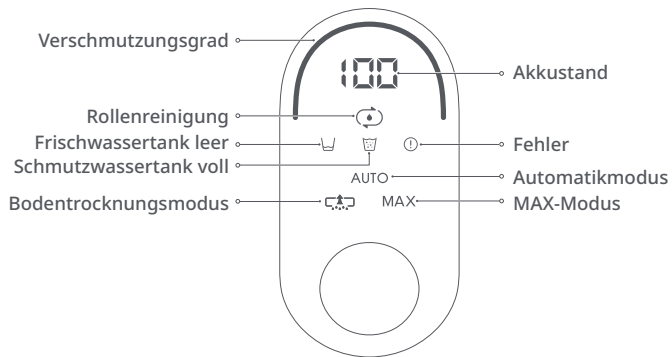

# Produktvorstellung

## Zusammenbau des Staubsaugers

1. Führen Sie das Ende des Griffs wie abgebildet in das Staubsaugergehäuse ein, bis er mit einem Klick einrastet. Beachten Sie, dass die Ein-/Aus-Taste nach vorne zeigen sollte.
2. Wenn Sie den Griff entfernen möchten, führen Sie einen Stift in die Öffnung an der Rückseite des Staubsaugergehäuses, um den Entriegelungsknopf zu drücken, und ziehen Sie den Griff vorsichtig heraus.

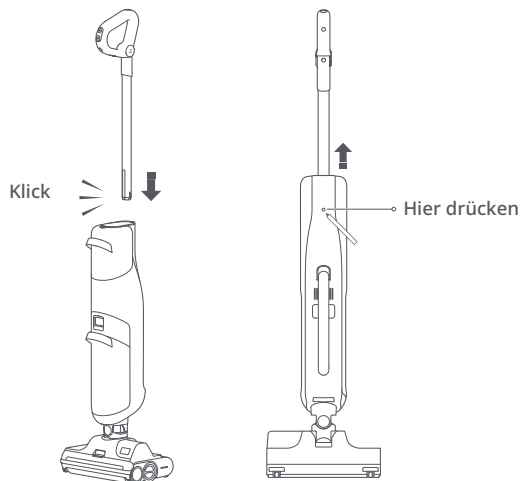

## Installation des Ladedocks

1. Verbinden Sie den oberen und den unteren Teil des Ladedocks wie abgebildet und achten Sie darauf, dass sie fest sitzen.

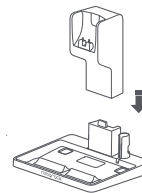

2. Schließen Sie die Stromversorgung an der Rückseite des Ladedocks an und stecken Sie sie ein. Wickeln Sie das restliche Kabel um die Stifte der Kabelaufwicklung an der Rückseite des Ladedocks.
3. Um das Ladedock auseinanderzubauen, drücken Sie auf den Öffner an der Rückseite des Ladedocks und ziehen Sie, um den oberen und unteren Teil voneinander zu trennen.

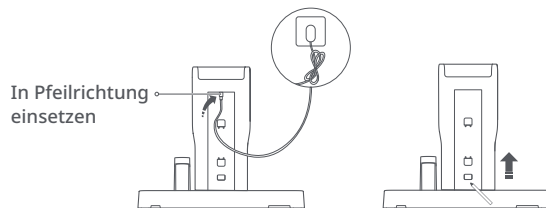



# Gebrauchsanweisung

## Befüllen des Frischwassertanks

1. Drücken Sie den Frischwassertank-Öffner und entfernen Sie den Frischwassertank.
2. Drehen Sie den Frischwassertank um und öffnen Sie den Stöpsel. Fügen Sie ausreichend Frischwasser ein, um den gewünschten Bereich zu reinigen. Führen Sie für eine tiefgreifende Reinigung den entsprechend den Anweisungen auf der Flasche verdünnten Bodenreiniger von Roborock hinzu. Fügen Sie den Reiniger nicht in übermäßiger Menge hinzu.

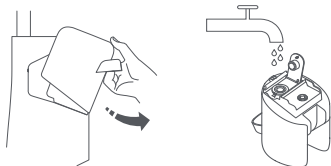

3. Schließen Sie die Abdeckung des Wassertanks und vergewissern Sie sich, dass sie richtig sitzt.
4. Setzen Sie den Frischwassertank wieder ein und drücken Sie ihn anschließend nach innen, um ihn sicher einrasten zu lassen.



### Hinweise:

- Verwenden Sie zur Vermeidung von Korrosion nur die von Roborock angebotene Reinigungslösung.
- Verwenden Sie ausschließlich kaltes Wasser, um eine Verformung des Wassertanks zu vermeiden.

## Starten des Staubsaugers

1. Neigen Sie das Gehäuse in einem bequemen Winkel und drücken Sie auf Ein-/Aus, um den Staubsauger zu starten. Der aktuelle Akkustand und Modus werden in der Mitte des Bildschirms angezeigt. Der Verschmutzungsgrad wird im oberen Bereich angezeigt.
2. Halten Sie den Staubsauger aufrecht, um das Austreten von Schmutzwasser zu vermeiden. Legen Sie ihn nicht flach hin.

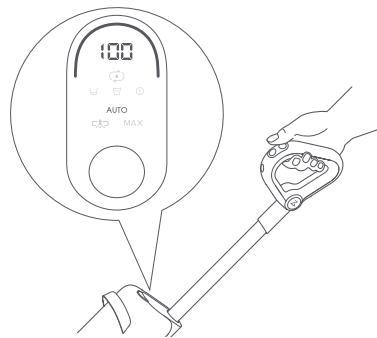

**Hinweis:** Die Ein-/Aus-Taste kann nicht verwendet werden, während der Staubsauger aufgeladen wird.

# Gebrauchsanweisung

## Zwischen Modi wechseln

1. Drücken Sie auf „Sprache/Modus ändern“, um zwischen dem AUTO- und MAX-Modus zu wechseln.
2. Halten Sie „Sprache/Modus ändern“ 3 Sekunden lang gedrückt, um in den Bodentrocknungsmodus zu wechseln. Drücken Sie erneut auf „Sprache/Modus ändern“, um in den Automatikmodus zurückzukehren. Auf dem Bildschirm wird das Symbol für den aktuellen Modus angezeigt.

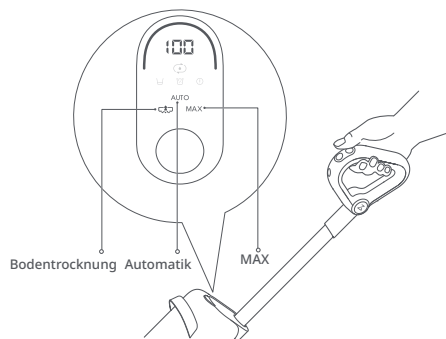

### Hinweise:

- Der Bodentrocknungsmodus dient der Entfernung von sauberem Wasser in nassen Umgebungen wie Badezimmern. Er sollte nicht verwendet werden, wenn das Wasser mehr als 10 mm tief ist.
- Der Bodentrocknungsmodus ist auf eine Minute begrenzt. Anschließend kehrt der Staubsauger zum Automatikmodus zurück.

## Anhalten

Wenn der Staubsauger in Gebrauch ist, drücken Sie auf die Ein-/Aus-Taste, um in den Standby-Modus zurückzukehren.

## Wasser hinzufügen und entleeren

Wenn während des Gebrauchs der Schmutzwassertank voll- oder der Frischwassertank leerläuft, unterbricht der Staubsauger automatisch den Betrieb und gibt eine Sprachansage aus oder zeigt eine Meldung an. Füllen Sie Wasser in den Frischwassertank oder entleeren Sie den Schmutzwassertank nach Bedarf, bevor Sie fortfahren.

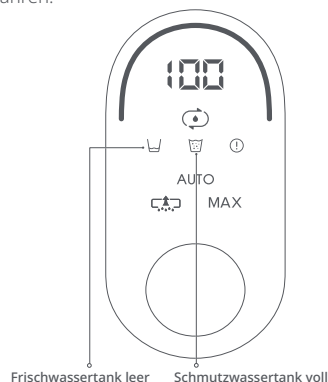

# Gebrauchsanweisung

## Entleeren des Schmutzwassertanks

1. Drücken Sie den Schmutzwassertank-Öffner und entfernen Sie den Tank.
2. Halten Sie den Griff mit einer Hand fest und heben Sie die Abdeckung vorsichtig hoch.

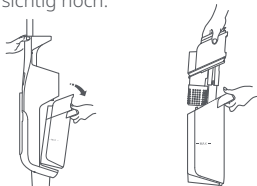

3. Gießen Sie das Schmutzwasser aus und entfernen Sie anschließend jeglichen Schmutz aus der Filterkartusche unten an der Abdeckung.
4. Setzen Sie die Filterkartusche wieder ein und setzen Sie die Abdeckung wieder auf.
5. Neigen Sie den Schmutzwassertank wie abgebildet und kippen Sie ihn dann nach oben, um ihn einrasten zu lassen.

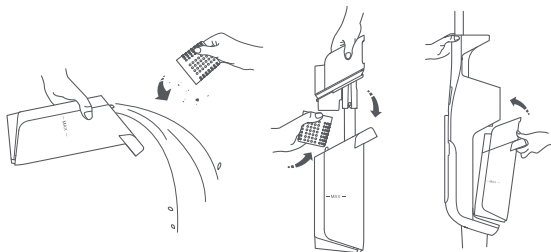

**Hinweis:** Die Filterkartusche verhindert, dass die Wasserleitung durch Schmutz blockiert wird. Sie kann entfernt werden, falls sie nicht benötigt wird.

## Standby und Ausschalten

Wenn der Staubsauger angehalten wird, wechselt er in den Standby-Modus und auf dem Bildschirm werden der Akkustand und der aktuelle Modus angezeigt. Der Staubsauger schaltet sich nach 5 Minuten im Standby vollständig aus.



# Gebrauchsanweisung

## Aufladen und selbstständige Reinigung

\* Selbstständige Reinigung nach jedem Gebrauch.

Stellen Sie den Staubsauger aufrecht in das Ladedock. Die Sprachausgabe „Wird geladen“ gibt an, dass der Staubsauger sicher platziert wurde.

1. Drücken Sie auf „Reinigen“ oben am Griff, um die selbstständige Reinigung zu starten. Dies dauert etwa 2 Minuten.
2. Entleeren Sie den Schmutzwassertank nach Abschluss der selbstständigen Reinigung.

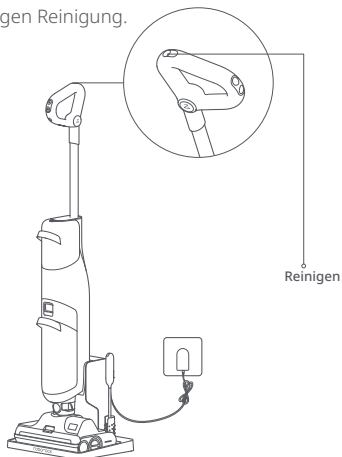

### Hinweise:

- Stellen Sie den Staubsauger nach dem Gebrauch stets auf das Ladedock, um Wasserflecken zu vermeiden.
- Wenn der Staubsauger ausgeschaltet ist, drücken Sie auf die Ein-/Aus-Taste, um ihn einzuschalten, bevor Sie die selbstständige Reinigung starten.

## Ein-/Ausschalten von Sprachausgaben

Drücken Sie die Reinigungs- und die Sprache/Modus ändern-Taste 3 Sekunden lang im Standby-Modus, um Sprachausgaben ein-/auszuschalten.

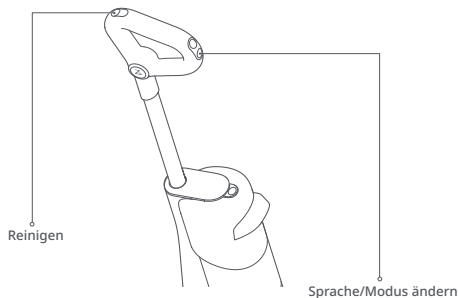

## Ändern der Sprache für Sprachausgaben

Stellen Sie den Staubsauger auf das Ladedock und halten Sie anschließend die Sprache/Modus ändern-Taste 10 Sekunden lang gedrückt, um die Sprachauswahl aufzurufen. Drücken Sie auf die Sprache/Modus ändern-Taste, um zwischen Sprachen zu wechseln. Stoppen Sie, wenn Sie die gewünschte Sprache hören und halten Sie anschließend die Sprache/Modus ändern-Taste 5 Sekunden lang gedrückt, um die aktuelle Sprache auszuwählen und die Sprachauswahl zu beenden. Drücken Sie zum Beenden ohne Auswahl auf die Ein-/Aus-Taste.

# Routinemäßige Wartung

## Produktwartung

1. Verwenden Sie ausschließlich offizielle Teile. Wenn nicht genehmigte Ersatzteile verwendet werden, stehen Garantieleistungen möglicherweise nicht zur Verfügung.
2. Wenn dieses Produkt für längere Zeit nicht verwendet werden soll, laden Sie es vollständig auf und trennen Sie es von der Stromversorgung, bevor Sie es an einem kühlen und trockenen Ort lagern. Lagern Sie es nicht an Orten, an denen es direkter Sonneneinstrahlung oder Feuchtigkeit ausgesetzt werden kann. Laden Sie es mindestens alle 3 Monate auf, um eine Überentladung des Akkus zu vermeiden.

## Reinigen des Staubsaugers

Wischen Sie den Staubsauger mit einem weichen, trockenen Tuch ab. Stecken Sie das Netzteil aus und stellen Sie sicher, dass der Staubsauger ausgeschaltet ist, bevor Sie ihn reinigen.

## Reinigen von Schmutzwassertank und Filter

\* Wöchentlich reinigen.

1. Nehmen Sie den Schmutzwassertank heraus, heben Sie die Abdeckung hoch, entleeren Sie das gesamte Schmutzwasser und entfernen Sie anschließend die Filterkartusche unten an der Abdeckung.
2. Entfernen Sie jeglichen festsitzenden Schmutz aus dem Tank und reinigen Sie die Filterkartusche mit der Reinigungsbürste aus dem Lieferumfang.
3. Spülen Sie den Filter mit kaltem Wasser und schütteln Sie überschüssiges Wasser ab.
4. Lassen Sie die Teile vor dem erneuten Einsetzen trocknen.

**Hinweise:**

- Lassen Sie den Filter 24 Stunden lang trocknen. Verwenden Sie bei Bedarf einen zweiten Filter.
- Berühren Sie den Filter nicht mit Ihren Händen, mit Bürsten oder spitzen Gegenständen, um eine Beschädigung des Filters zu vermeiden.



## Reinigen der Rollen \* Wöchentlich reinigen.

1. Nehmen Sie den Staubsauger vom Ladedock und achten Sie dabei darauf, dass er ausgeschaltet bleibt. Klappen Sie den Ständer aus und stellen Sie den Staubsauger sicher auf.
2. Drücken Sie auf den Spritzschutz-Öffner und ziehen Sie die Abdeckung nach außen, um sie zu entfernen.
3. Ziehen Sie die vordere Rolle über die Entriegelung auf der linken Seite heraus.

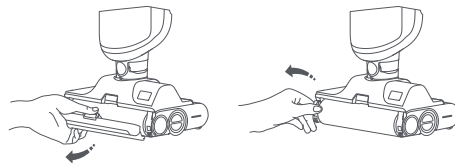

4. Greifen Sie die rückseitigen Rollen auf der linken und rechten Seite mit beiden Händen und drehen Sie sie wie abgebildet, während Sie sie gleichzeitig in die angezeigte Richtung ziehen.

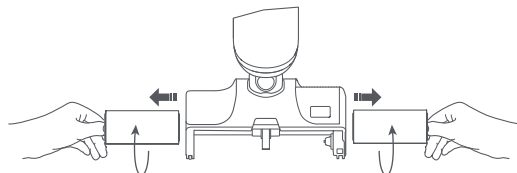

# Routinemäßige Wartung

5. Schneiden Sie verfangene Haare heraus und entfernen Sie jegliche Verschmutzungen mit der mitgelieferten Reinigungsbürste.
6. Ziehen Sie die seitliche Kappe der Rolle ab, entfernen Sie alle verfangenen Haare und setzen Sie die Kappe wieder auf.



## Erneutes einsetzen der Rollen

1. Um die vordere Rolle wieder einzusetzen, richten Sie sie auf die rechte Seite der Rollenwelle aus und drücken Sie dann die linke Seite wieder in die Aufnahme.
2. Um den Spritzschutz wieder einzusetzen, führen Sie die Haken an beiden Seiten des Schutzes in die entsprechenden Öffnungen am Kopfteil und drücken Sie anschließend auf den Spritzschutz, bis er mit einem Klicken einrastet.
3. Um die rückseitigen Rollen wieder einzusetzen, platzieren Sie die linke und rechte Rolle, die jeweils eine rote und eine blaue Markierung aufweisen, an den entsprechend richtigen Kopfseiten.

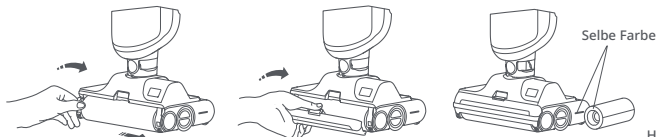

4. Greifen Sie die linke und rechte rückseitige Rolle mit beiden Händen und richten Sie sie auf die rückseitige Rollenwelle aus. Drehen Sie die Rollen wie dargestellt, während Sie sie gleichzeitig nach innen drücken, um sie wieder einzusetzen.

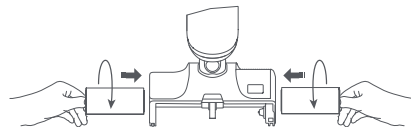

## Reinigen von Kopf und Schmutzwasserschlauch

\* Wöchentlich reinigen.

1. Klappen Sie den Ständer aus und stellen Sie den Staubsauger sicher auf. Entfernen Sie den Schmutzwassertank und alle Rollen.
2. Reinigen Sie die Aufnahme der Bürstenrolle und die Schmutzwasserleitung mit der mitgelieferten Reinigungsbürste.
3. Setzen Sie die Rollen und den Schmutzwassertank wieder ein.

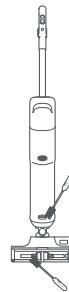

**Hinweis:** Waschen Sie den Reinigungskopf nicht direkt mit Wasser aus.

# Eckdaten

## Gehäuse

Modell	WD1S1A
Abmessungen	1112 mm x 270 mm x 191 mm
Gewicht	5 kg
Nennleistung	260 W
Nennspannung	21,6 V --- /22,2 V ---
Ladedauer	< 4 Stunden
Akku	22,2 V/5130-mAh-Lithium-Ionen-Akku 21,6 V/5000-mAh-Lithium-Ionen-Akku

## Netzteil

Modell	S036-1A256140HE oder S036-1A256140HA
Nenneingang	100–240 V~50/60 Hz, 1,0 A
Nennausgang	25,6 V --- 1,4 A
Akku	22,2 V/5130-mAh-Lithium-Ionen-Akku 21,6 V/5000-mAh-Lithium-Ionen-Akku

# Problembehandlung

Wenn während des Betriebs ein Fehler auftritt, unterbricht der Staubsauger den Betrieb und spielt eine Sprachausgabe ab. Befolgen Sie die ausgegebenen Anweisungen.

## Fehler

Fehler 1: Niedriger Akkustand. Jetzt aufladen.

Fehler 2: Sauberer Wassertank leer. Jetzt auffüllen.

Fehler 3: Schmutzwasserbehälter voll. Jetzt leeren.

Fehler 4: Blockaden vom Reinigungskopf entfernen

Wenden Sie sich für den Kundenservice an unser Supportteam unter:  
Europa: [support@roborock-eu.com](mailto:support@roborock-eu.com)  
Australien: [service@roborock.com.au](mailto:service@roborock.com.au)

# Häufige Probleme

Problem	Lösung
Der Bildschirm lässt sich nicht einschalten. Der Staubsauger lässt sich nicht starten.	<ul style="list-style-type: none"><li>• Niedriger Akkustand. Vor der Verwendung laden.</li></ul>
Schmutzwasser wird nicht vom Boden aufgesaugt.	<ul style="list-style-type: none"><li>• Entfernen Sie alle Rollen und den Schmutzwassertank, um die Schmutzwasserleitung und den Absaugauslass auf eine Verstopfung zu prüfen. Entfernen Sie alle Verstopfungen, reinigen Sie den Filter und vergewissern Sie sich, dass der Schmutzwassertank und Filter ordnungsgemäß eingesetzt wurden, bevor Sie es erneut versuchen.</li></ul>
Während des Gebrauchs tritt ein seltsamer Geruch auf.	<ul style="list-style-type: none"><li>• Reinigen Sie die Rollen, den Wassertank und den Filter.</li></ul>
Der Staubsauger wird nicht aufgeladen, wenn er auf dem Ladedock steht.	<ul style="list-style-type: none"><li>• Überprüfen Sie die Ladekontakte am Ladedock und das entsprechende Teill am Gehäuse.</li></ul>
Während der Reinigung bilden sich sehr viele Blasen.	<ul style="list-style-type: none"><li>• Verwenden Sie ausschließlich Reinigungslösungen von Roborock für den Staubsauger. Geben Sie keine anderen Reinigungslösungen in den Wassertank oder auf den Boden.</li></ul>
Der Bildschirm ist eingeschaltet, aber die Tasten reagieren nicht.	<ul style="list-style-type: none"><li>• Halten Sie die Ein-/Aus-Taste 5 Sekunden lang gedrückt, um den Staubsauger neu zu starten.</li></ul>
Die Sprachausgabe bei leerem Frischwassertank erfolgt weiterhin, nachdem der Tank aufgefüllt wurde.	<ul style="list-style-type: none"><li>• Verwenden Sie ausschließlich Leitungswasser. Verwenden Sie kein gereinigtes Wasser.</li></ul>



# EU-Konformitätserklärung

Wir, Shenzhen Roborock Innovation Technology Co., Ltd., bestätigen hiermit, dass dieses Gerät in Übereinstimmung mit den geltenden Richtlinien und Europäischen Normen und deren Änderungen ist. Der vollständige Text der EU-Konformitätserklärung ist unter der folgenden Internetadresse verfügbar: <https://global.roborock.com/pages/compliance>

## WEEE-Informationen

Korrekte Entsorgung dieses Produkts. Innerhalb der EU weist dieses Symbol darauf hin, dass dieses Produkt nicht über den Hausmüll entsorgt werden darf. Altgeräte enthalten wertvolle recyclingfähige Materialien, die einer Wiederverwertung zugeführt werden sollten und um der Umwelt bzw. der menschlichen Gesundheit nicht durch unkontrollierte Müllbeseitigung zu schaden. Bitte entsorgen Sie Altgeräte deshalb über geeignete Sammelsysteme oder senden Sie das Gerät zur Entsorgung an die Stelle, bei der Sie es gekauft haben. Diese wird dann das Gerät der stofflichen Verwertung zuführen.



## Garantieinformationen

Die Garantiezeit hängt von den Gesetzen des Landes ab, in dem das Produkt verkauft wird, und die Garantie liegt in der Verantwortung des Verkäufers.

Die Garantie deckt nur Material- und Verarbeitungsfehler ab.

Reparaturen unter Garantie dürfen nur von einem autorisierten Servicecenter durchgeführt werden. Bei Inanspruchnahme der Garantie muss die Originalrechnung (mit Kaufdatum) eingereicht werden.

Die Garantie gilt nicht bei:

- normalem Verschleiß,
- unsachgemäßer Verwendung, z. B. Überladung des Geräts, Verwendung nicht zugelassener Zubehörteile, Gewaltanwendung,
- durch äußere Einflüsse verursachten Schäden,
- durch Nichtbeachtung der Bedienungsanleitung verursachten Schäden, z. B. Anschluss an eine ungeeignete Stromversorgung, oder Nichteinhaltung der Aufbauanleitung,
- teilweise oder vollständig demontierten Geräten.