

Manuel utilisateur de l'aspirateur laveur de Roborock

Avant d'utiliser ce produit, lisez attentivement le présent manuel et rangez-le en lieu sûr pour pouvoir vous y référer ultérieurement.

Français

Sommaire

022	Consignes de sécurité
025	Présentation du produit
028	Mode d'emploi
032	Entretien de routine
034	Paramètres de base
034	Dépannage
035	Problèmes usuels
036	Déclaration de conformité UE
036	Informations WEEE
036	Informations sur la garantie

Consignes de sécurité

Limitations d'utilisation

- N'utilisez pas cet aspirateur à l'extérieur ou dans des environnements commerciaux ou industriels. Il est uniquement destiné à un usage domestique.
- Ne rangez pas l'aspirateur dans une voiture afin d'éviter que des températures hautes ou basses n'affectent la durée de vie de sa batterie.
- N'utilisez pas l'aspirateur dans des environnements hautement humides ou par des températures supérieures à 40 °C ou inférieures à 4 °C.
- Les enfants doivent être surveillés pour éviter qu'ils ne s'amuse avec l'appareil.
- Cet appareil ne doit pas être utilisé par des enfants ou des personnes handicapées sur le plan physique, sensoriel ou mental, ou qui manquent d'expérience et de savoir-faire, sauf si ces personnes l'utilisent sous la supervision ou la direction d'une personne responsable de leur sécurité (CB).
- Cet appareil peut être utilisé par des enfants de 8 ans ou plus ou par des personnes handicapées sur le plan physique, sensoriel ou mental, ou qui manquent d'expérience et de savoir-faire, si ces personnes l'utilisent sous la supervision ou la direction de quelqu'un chargé de leur sécurité et si elles comprennent les risques possibles et comment utiliser l'appareil en toute sécurité. Les enfants ne doivent pas jouer avec l'appareil. Les enfants ne doivent pas procéder sans surveillance au nettoyage et à la maintenance de l'appareil (UE).

Consignes de sécurité

- Évitez que les ouvertures et les pièces amovibles de l'aspirateur n'entrent en contact avec des cheveux ou des poils, des vêtements amples, des doigts et d'autres parties du corps.
- Éloignez les membres (bras et jambes) et les animaux domestiques des têtes de brosse rotatives pour éviter toute blessure.
- Ne touchez pas à l'alimentation électrique et ne faites pas fonctionner l'appareil avec les mains mouillées afin d'éviter les blessures.
- N'aspirez pas de substances brûlantes ou fumantes (comme des mégots de cigarettes non éteints).
- N'aspirez pas des objets durs ou pointus (comme les matériaux de construction, le verre et les clous).
- Veuillez utiliser ce produit selon les instructions fournies dans le manuel utilisateur. Les utilisateurs sont responsables de tous les dégâts ou pertes causés par une utilisation inappropriée de ce produit.
- Ce produit doit être utilisé uniquement dans des zones situées à moins de 3 000 mètres au-dessus du niveau de la mer.

Batterie et rechargement

AVERTISSEMENT

- Ne rechargez pas de batteries non rechargeables.
- Ce produit contient des batteries dont le remplacement doit être exclusivement effectué par des personnes formées à cet effet.

Consignes de sécurité

- Ce produit ne peut être rechargé qu'avec l'adaptateur secteur S036-1A256140HA ou S036-1A256140HE fourni.
- N'utilisez ni batterie, ni adaptateur secteur, ni station de tierce partie.
- Ne démontez pas, ne réparez pas et ne modifiez pas la batterie, l'adaptateur secteur ou la station.
- Ne rechargez pas l'aspirateur et n'installez pas la station près d'une source de chaleur ou dans un endroit humide (radiateurs ou salles de bains).
- N'essuyez pas l'adaptateur ou la station avec un chiffon humide ; ne les touchez pas si vos mains sont humides.
- Si le cordon d'alimentation est endommagé ou rompu, cessez immédiatement de l'utiliser et contactez le service après-vente.
- Si l'aspirateur ne doit pas être utilisé pendant une période prolongée, rechargez-le complètement, débranchez son alimentation et placez-le dans un endroit frais et sec.
- Veillez à le recharger une fois tous les trois mois afin d'éviter un déchargement excessif de la batterie.

Transport

- Nous vous recommandons de transporter l'aspirateur dans son emballage d'origine.

Remarque

- Rincez le filtre au moins une fois par mois avec de l'eau du robinet. Pour plus de détails, reportez-vous à la rubrique Entretien.

Présentation du produit

Châssis

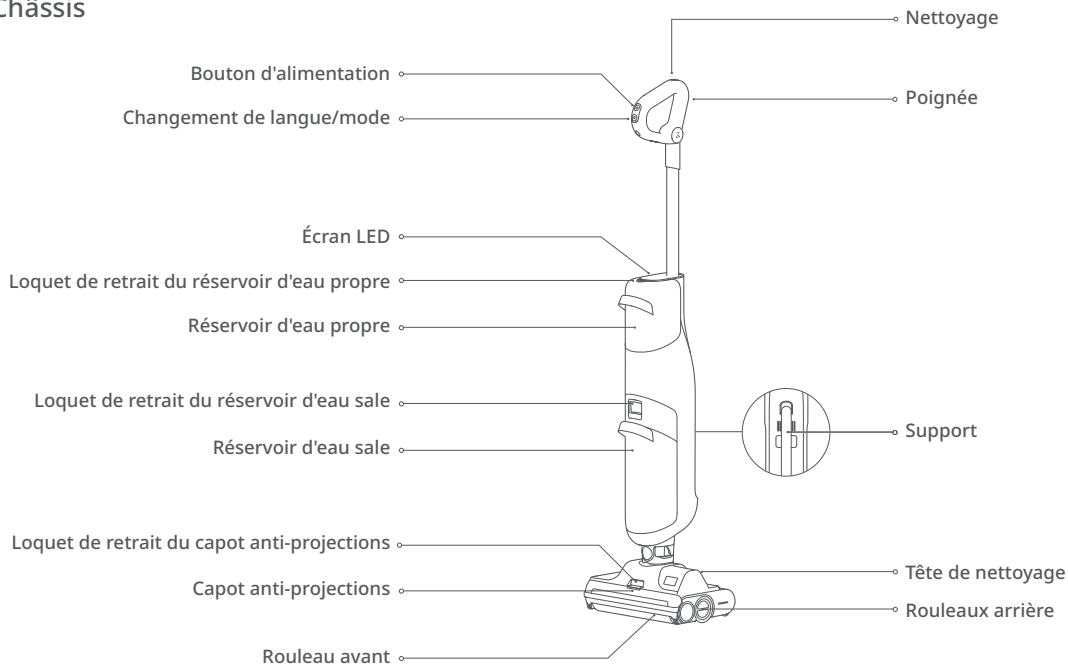

Présentation du produit

Accessoires

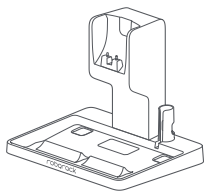

Station



Brosse d'entretien

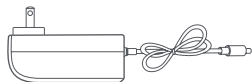

Alimentation électrique

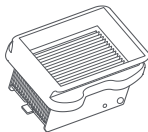

Filtre

Fonctions à l'écran

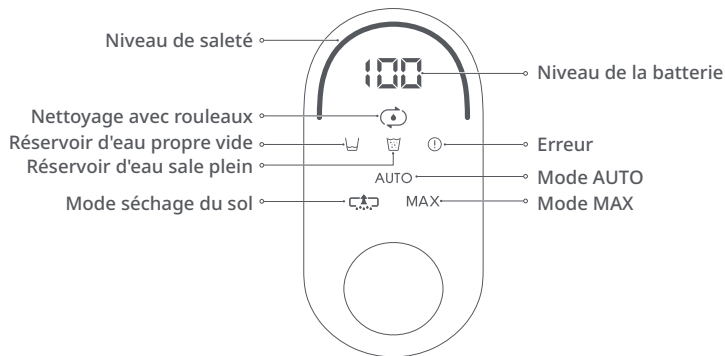

Présentation du produit

Préparation de l'aspirateur

1. Insérez l'extrémité de la poignée dans le châssis de l'aspirateur comme indiqué jusqu'à ce qu'elle s'enclenche. Notez que le bouton d'alimentation doit être orienté vers l'avant.
2. Pour retirer la poignée, tirez-la doucement tout en insérant une épingle dans le trou à l'arrière du châssis de l'aspirateur afin d'appuyer sur son bouton de dégagement.

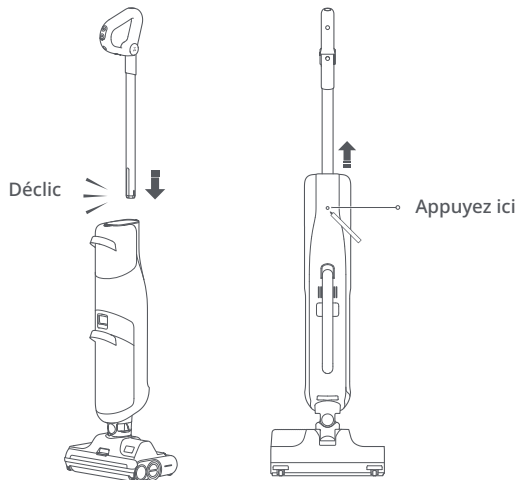

Installation de la station de recharge

1. Imbriguez les parties supérieure et inférieure de la station de recharge comme indiqué, en vous assurant qu'elles bien enclenchées.

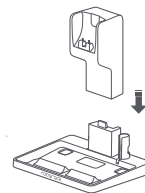

2. Insérez le cordon d'alimentation électrique à l'arrière de la station de recharge et branchez-le sur une prise. Enroulez tout excès de cordon autour des broches de gestion des câbles à l'arrière de la station.
3. Pour démonter, appuyez sur le bouton de dégagement à l'arrière de la station et tirez pour séparer les parties supérieure et inférieure.

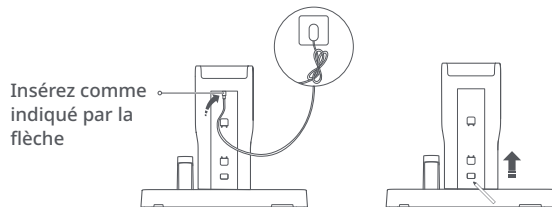

Mode d'emploi

Remplissage du réservoir d'eau propre

1. Appuyez sur le loquet de retrait du réservoir d'eau propre et retirez le réservoir d'eau propre.
2. Retournez le réservoir d'eau propre et ouvrez le bouchon. Ajoutez suffisamment d'eau propre pour nettoyer la zone requise. En cas de nettoyage approfondi, ajoutez du nettoyant pour sols Roborock dilué selon les instructions sur la bouteille. N'ajoutez pas de quantité excessive de nettoyant.

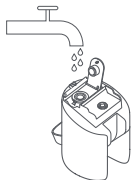
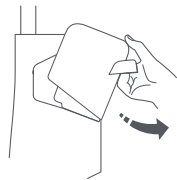

3. Réfermez le capot du réservoir d'eau et assurez-vous qu'il est bien enclenché.
4. Réinstallez d'abord la partie inférieure du réservoir d'eau propre, puis poussez vers l'intérieur pour bien l'enclencher.

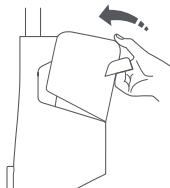
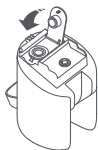

Remarques :

- Pour éviter la corrosion, utilisez uniquement la solution de nettoyage fournie par Roborock.
- Pour éviter de déformer le réservoir d'eau, utilisez uniquement de l'eau froide.

Démarrage de l'aspirateur

1. Inclinez le châssis à un angle confortable et appuyez sur le bouton d'alimentation pour démarrer l'aspirateur. La batterie et le mode actuels sont affichés au centre de l'écran et le niveau de saleté est indiqué en haut.
2. Pour éviter que de l'eau sale ne s'échappe, maintenez l'aspirateur droit. Ne le posez pas à plat.

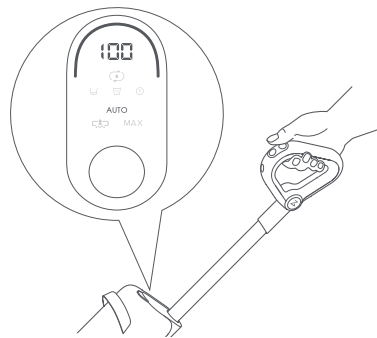

Remarque : le bouton d'alimentation ne fonctionne pas lorsque l'aspirateur est en charge.

Mode d'emploi

Changement de mode

1. Appuyez sur Changement de langue/mode pour basculer entre les modes AUTO et MAX.
2. Maintenez le bouton Changement de langue/mode enfoncé pendant 3 secondes pour passer en mode séchage du sol. Pour revenir au mode AUTO, appuyez à nouveau sur Changement de langue/mode. L'écran affichera l'icône du mode actuel.

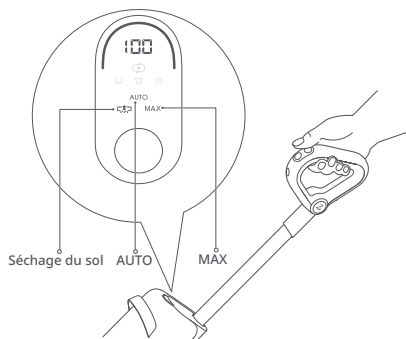

Remarques :

- Le mode séchage du sol permet d'éliminer l'eau propre des environnements humides tels que les salles de bain. Ne l'utilisez pas lorsque la profondeur de l'eau dépasse 10 mm (0,4 po).
- Le mode séchage du sol est limité à une minute, après quoi le mode AUTO reprendra.

Arrêt

Pendant l'utilisation de l'aspirateur, appuyez sur le bouton d'alimentation pour le remettre en mode veille.

Ajout et vidange d'eau

Lorsque le réservoir d'eau sale devient plein ou que le réservoir d'eau propre devient vide pendant l'utilisation, l'aspirateur s'arrête automatiquement de fonctionner et émet une invite audio ou visuelle. Ajoutez de l'eau dans le réservoir d'eau propre ou videz le réservoir d'eau sale au besoin avant de continuer.

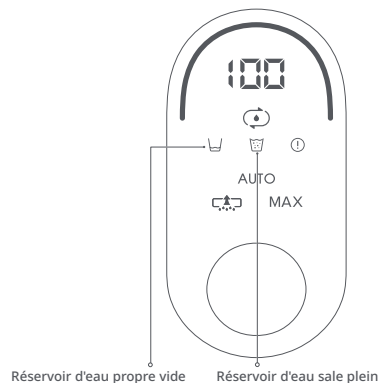

Mode d'emploi

Vidange du réservoir d'eau sale

1. Appuyez sur le loquet de retrait du réservoir d'eau sale et retirez le réservoir.
2. Tenez fermement la poignée d'une main et soulevez doucement le couvercle.

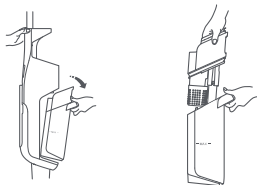

3. Videz l'eau sale, puis retirez et videz toute saleté de la cartouche filtrante sous le couvercle.
4. Réinstallez la cartouche filtrante et remettez le couvercle.
5. Inclinez le réservoir d'eau sale comme indiqué, puis inclinez-le vers le haut pour l'enclencher en place.

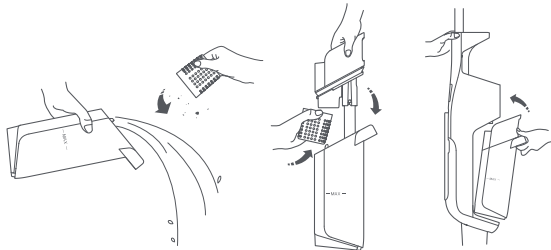

Remarque : la cartouche filtrante empêche la saleté de bloquer le tuyau d'eau. Vous pouvez la retirer si vous la jugez inutile.

Veille et mise hors tension

Lorsqu'il est arrêté, l'aspirateur se met en veille et son écran affiche le niveau de la batterie et le mode actuel. Il s'éteindra complètement s'il reste inactif pendant 5 minutes en veille.



Mode d'emploi

Charge et auto-nettoyage

* Effectuez un auto-nettoyage après chaque utilisation.

Placez l'aspirateur à la verticale sur sa station de rechargement. L'invite vocale « Chargement » indique que vous l'avez placé correctement.

1. Appuyez sur Nettoyage sur le dessus de la poignée pour démarrer l'auto-nettoyage. Cela prend environ 2 minutes.
2. Videz le réservoir d'eau sale une fois l'auto-nettoyage terminé.

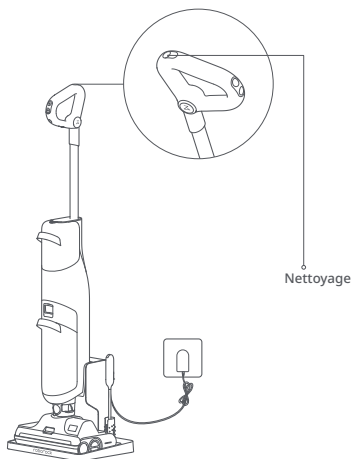

Remarques :

- Placez toujours l'aspirateur sur sa station de rechargement après utilisation pour éviter les taches d'eau.
- Si l'aspirateur est éteint, appuyez sur le bouton d'alimentation pour l'allumer avant de démarrer l'auto-nettoyage.

Activation/désactivation des alertes vocales

Appuyez sur les boutons Nettoyage et Changement de langue/mode pendant 3 secondes en mode veille pour activer/désactiver les alertes vocales.

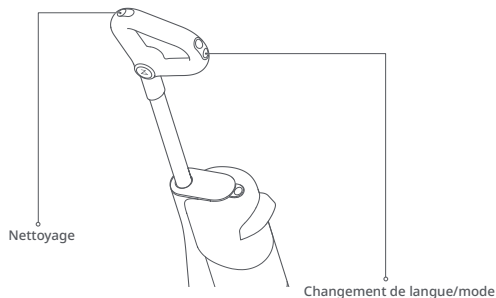

Changement de la langue des alertes vocales

Placez l'aspirateur sur sa station de rechargement, puis appuyez et maintenez enfoncé le bouton Changement de langue/mode pendant 10 secondes pour accéder à la sélection de la langue. Appuyez sur Changement de langue/mode pour basculer entre différentes langues. Arrêtez d'appuyer quand vous entendez la langue souhaitée, puis maintenez le bouton Changement de langue/mode enfoncé pendant 5 secondes pour la sélectionner et quitter la sélection. Appuyez sur le bouton d'alimentation pour quitter sans sélectionner.

Entretien de routine

Entretien du produit

1. Utilisez uniquement des pièces officielles. Les services de garantie risquent de ne pas être disponibles en cas d'utilisation de pièces de rechange non autorisées.
2. Si vous prévoyez de ne pas utiliser ce produit pendant une longue période, rechargez-le complètement et débranchez-le avant de le ranger dans un endroit frais et sec. Ne le rangez pas dans un endroit où il risque d'être exposé à la lumière directe du soleil ou à l'humidité. Rechargez-le complètement au moins une fois tous les 3 mois pour éviter de trop décharger la batterie.

Nettoyage de l'aspirateur

Essuyez l'aspirateur avec un chiffon doux et sec. Débranchez l'alimentation et assurez-vous que l'aspirateur est éteint avant de le nettoyer.

Nettoyage du réservoir d'eau sale et du filtre

* Nettoyage hebdomadaire.

1. Retirez le réservoir d'eau sale, soulevez son couvercle, videz toute l'eau sale, puis retirez la cartouche filtrante sous le couvercle.
2. Retirez toute la saleté encrassant le réservoir et nettoyez la cartouche filtrante avec la brosse d'entretien fournie.
3. Rincez le filtre à l'eau froide, puis secouez l'eau restante.
4. Laissez sécher les pièces avant de les réinstaller.

Remarques :

- Prévoyez une période de séchage du filtre de 24 heures. Utilisez un deuxième filtre si nécessaire.
- Ne touchez pas le filtre avec les mains, des brosses ou des objets pointus afin d'éviter de l'endommager.



Nettoyage des rouleaux * Nettoyage hebdomadaire.

1. Retirez l'aspirateur de sa station, en veillant à le garder éteint. Dépliez le support et placez l'aspirateur en position stable.
2. Appuyez sur le loquet de retrait du capot anti-projections et tirez le capot vers l'extérieur pour le retirer.
3. Retirez le rouleau avant à l'aide du loquet de retrait sur la gauche.

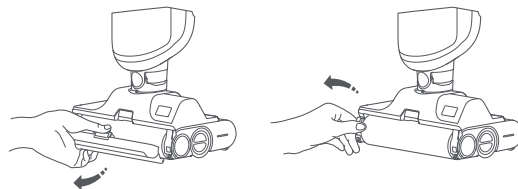

4. Pincez les rouleaux arrière gauche et droit avec les deux mains et faites-les pivoter comme illustré tout en les tirant dans la direction indiquée.

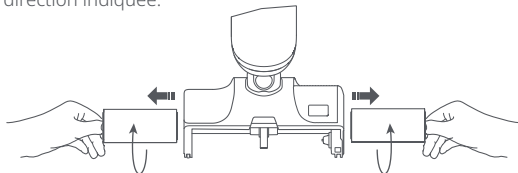

Entretien de routine

5. Coupez les cheveux et poils emmêlés et retirez tous les débris incrustés à l'aide de la brosse d'entretien fournie.
6. Retirez le capuchon latéral du rouleau, retirez les cheveux et poils emmêlés et remettez-le en place.



Réinstallation des rouleaux

1. Pour réinstaller le rouleau avant, alignez son côté droit avec l'axe du rouleau, puis poussez son côté gauche dans son logement.
2. Pour réinstaller le capot anti-projections, insérez les crochets de chaque côté du capot dans les trous correspondants sur la tête de nettoyage, puis appuyez sur le capot anti-projections jusqu'à ce qu'il s'enclenche.
3. Pour installer les rouleaux arrière, placez les rouleaux gauche et droit, marqués respectivement en rouge et en bleu, sur les bons côtés de la tête.

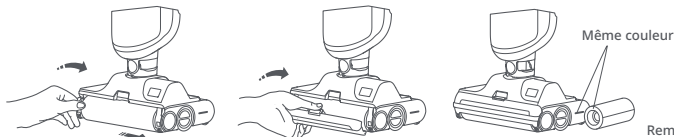

4. Pincez les rouleaux arrière gauche et droit avec les deux mains et alignez-les avec l'axe des rouleaux arrière. Faites pivoter les rouleaux comme indiqué tout en les poussant vers l'intérieur pour les installer.

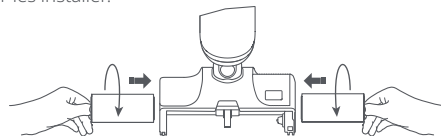

Nettoyage de la tête et du tuyau d'eau sale

* Nettoyage hebdomadaire.

1. Dépliez le support et placez l'aspirateur en position stable. Retirez le réservoir d'eau sale et tous les rouleaux.
2. Nettoyez le logement de la brosse rotative et le tuyau d'eau sale avec la brosse d'entretien fournie.
3. Réinstallez les rouleaux et le réservoir d'eau sale.

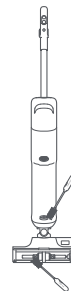

Remarque : ne lavez pas directement la tête de nettoyage avec de l'eau.

Paramètres de base

Châssis

Modèle	WD1S1A
Dimensions	1 112 mm x 270 mm x 191 mm
Poids	5 kg
Puissance nominale	260 W
Tension nominale	21,6 V --- /22,2 V ---
Durée de rechargement	< 4 heures
Batterie	Batterie lithium-ion 22,2 V/5 130 mAh (TYP) Batterie lithium-ion 21,6 V/5 000 mAh (TYP)

Alimentation électrique

Modèle	S036-1A256140HE ou S036-1A256140HA
Entrée nominale	100-240 V~50/60 Hz, 1,0 A
Sortie nominale	25,6 V --- 1,4 A
Batterie	Batterie lithium-ion 22,2 V/5 130 mAh (TYP) Batterie lithium-ion 21,6 V/5 000 mAh (TYP)

Dépannage

Si une erreur se produit pendant le fonctionnement, l'aspirateur s'arrêtera de fonctionner et émettra une alerte vocale. Suivez les instructions indiquées par l'alerte.

Erreur

Erreur 1 : Batterie faible. Rechargez maintenant.

Erreur 2 : Réservoir d'eau propre vide. Remplissez-le maintenant.

Erreur 3 : Réservoir d'eau sale plein. Videz-le maintenant.

Erreur 4 : Éliminez les blocages de la tête de nettoyage.

Pour l'assistance après-vente, contactez notre équipe d'assistance à l'adresse :

Europe : support@roborock-eu.com

Australie : service@roborock.com.au

Problèmes usuels

Problème	Solution
L'écran ne s'allume pas. L'aspirateur ne démarre pas.	<ul style="list-style-type: none">• Batterie faible. Rechargez-la avant utilisation.
L'eau sale n'est pas aspirée du sol.	<ul style="list-style-type: none">• Retirez les rouleaux et le réservoir d'eau sale pour vérifier si la sortie d'aspiration ou le tuyau d'eau sale ne sont pas bouchés et si le filtre est encrassé. Éliminez tous les blocages, nettoyez le filtre et assurez-vous que le réservoir d'eau sale et le filtre ont été correctement installés avant de réessayer.
Je distingue une odeur étrange pendant l'utilisation.	<ul style="list-style-type: none">• Nettoyez les rouleaux, le réservoir d'eau sale et le filtre.
L'aspirateur ne se charge pas lorsqu'il se trouve sur sa station.	<ul style="list-style-type: none">• Vérifiez les contacts de rechargement sur la station de rechargement et la partie correspondante sur le châssis.
Le nettoyage produit beaucoup de bulles.	<ul style="list-style-type: none">• Utilisez uniquement les solutions de nettoyage Roborock avec l'aspirateur. N'ajoutez pas d'autres solutions de nettoyage dans le réservoir d'eau ou au sol.
L'écran est allumé, mais les boutons ne répondent pas.	<ul style="list-style-type: none">• Appuyez et maintenez le bouton d'alimentation enfoncé pendant 5 secondes pour forcer le redémarrage de l'aspirateur.
L'alerte de réservoir d'eau propre vide persiste après son remplissage.	<ul style="list-style-type: none">• Utilisez uniquement de l'eau du robinet. N'utilisez pas d'eau purifiée.

Déclaration de conformité UE

Nous, Shenzhen Roborock Innovation Technology Co., Ltd., déclarons par la présente que ce matériel est conforme aux directives et aux normes européennes applicables, ainsi qu'à leurs amendements. Le texte intégral de la déclaration de conformité UE est disponible sur le site Internet suivant: <https://global.roborock.com/pages/compliance>

Informations WEEE

Mise au rebut correcte de ce produit. Cette marque indique que, dans l'ensemble de l'UE, ce produit ne doit pas être mis au rebut avec les autres déchets ménagers. Pour prévenir de possibles dommages causés à l'environnement ou à la santé en raison d'une mise au rebut non contrôlée des déchets, recyclez le produit de manière responsable afin de permettre la réutilisation durable de ses matériaux. Pour retourner votre appareil usagé, passez par les systèmes de retour et de collecte ou contactez le commerçant chez qui le produit a été acheté. Le produit pourra être pris en charge dans le cadre d'un recyclage sûr pour l'environnement.



Informations sur la garantie

La période de garantie dépend des lois du pays dans lequel le produit est vendu et la garantie est à la charge du vendeur.

La garantie ne couvre que les défauts des matériaux ou de fabrication.

Les réparations entrant dans le cadre de la garantie ne peuvent être effectuées que par un centre de services agréé. Toute réclamation dans le cadre de la garantie doit être accompagnée de la facture d'achat d'origine (comportant la date d'achat).

La garantie ne s'appliquera pas dans les cas suivants :

- Usure normale.
- Utilisation incorrecte, par ex. surcharge de l'appareil, utilisation d'accessoires non homologués, recours à la force.
- Dommages causés par des influences extérieures.
- Dommages causés par le non-respect du manuel utilisateur, par ex. raccordement à une alimentation secteur non conforme ou non-respect des instructions d'installation.
- Démontage partiel ou complet des appareils.