

roborock H6 무선진공청소기

사용 설명서



주의 사항

제품 사용 전 사용 설명서를 자세히 읽고 잘 보관하세요.

사용 제한

- 본 제품은 가정 및 차량 내부에서 사용하는 실내용 제품으로, 실외, 상점 혹은 산업 환경에서 사용하지 마십시오.
- 극심한 고온/저온 환경은 배터리 수명에 영향을 줄 수 있으므로 제품을 차량 안에 보관하지 마십시오.
- 습도가 높거나 40°C 이상 또는 4°C 이하인 환경에서는 진공청소기를 사용하지 마십시오.
- 어린이가 장난감으로 사용하지 않도록 지도가 필요합니다.
- 신체적 혹은 심리적 문제로 사용이 어렵거나, 사용 경험 및 지식부족으로 별도 감독이 필요한 경우 (어린이 포함) 반드시 보호자의 관리 감독 하에 사용하여야 합니다.
- 신체의 일부 혹은 애완동물이 부상을 입을 수 있으므로 제품 작동 시 회전 중인 브러시에 닿지 않도록 주의합니다.
- 부상의 위험이 있으므로 전원 어댑터를 만지거나 제품을 젖은 손으로 작동하지 마십시오.
- 액체(예: 물, 콜라)를 진공청소기로 빨아들이지 마십시오.
- 불이 붙어 있거나 연기가 나는 물질(예: 담배꽂초)을 진공청소기로 빨아들이지 마십시오.
- 단단하거나 뾰족한 물건(예: 건축 자재, 유리, 못)을 진공청소기로 빨아들이지 마십시오.
- 사용설명서의 지침에 따라 제품을 사용하십시오. 부적절한 사용으로 손해 또는 피해

주의 사항

가 발생하였을 경우 사용자에게 책임이 있습니다.

- 이 제품은 해발 3,000m 미만의 지역에서만 사용해야 합니다.

배터리 및 충전

경고

- 본 제품에 내장된 배터리는 교체할 수 없습니다.
- 본 제품은 BTC03RR 전원 어댑터로만 충전이 가능합니다.
- 제공된 정품 외에 타사 배터리, 전원 어댑터 또는 충전 거치대를 사용하지 마십시오.
- 배터리, 전원 어댑터 또는 충전 거치대를 임의 분해, 수리 또는 개조하지 마십시오.
- 화기 근처나 습한 곳 (예: 라디에이터 또는 욕실)에 충전 거치대를 설치하거나 제품을 충전하지 마십시오.
- 전원 어댑터 또는 충전 거치대를 젖은 천으로 닦거나 젖은 손으로 만지지 마십시오.
- 다 쓴 배터리는 임의로 폐기하지 마시고 전문 재활용 기관에 맡기십시오.
- 전원 코드가 손상되거나 파손된 경우 즉시 사용을 중단하고 AS 센터에 연락하십시오.
- 본 제품을 장기간 사용하지 않을 경우 제품을 완충한 후 전원을 분리하여 서늘하고 건조한 장소에 보관하십시오. 배터리가 과방전되지 않도록 3개월에 한 번씩 재충전하십시오.

주의 사항

포장 및 운반

- 제품 중량과 구조의 특성 상 이동 중 파손될 가능성이 매우 높으므로 반드시 본 포장 박스를 이용하여 포장 후 운반할 것을 권장합니다.

참고

- 필터를 한 달에 한 번 이상 물로 세척하십시오. 자세한 내용은 '제품 관리' 항목을 참조하십시오.

제품 소개

진공청소기

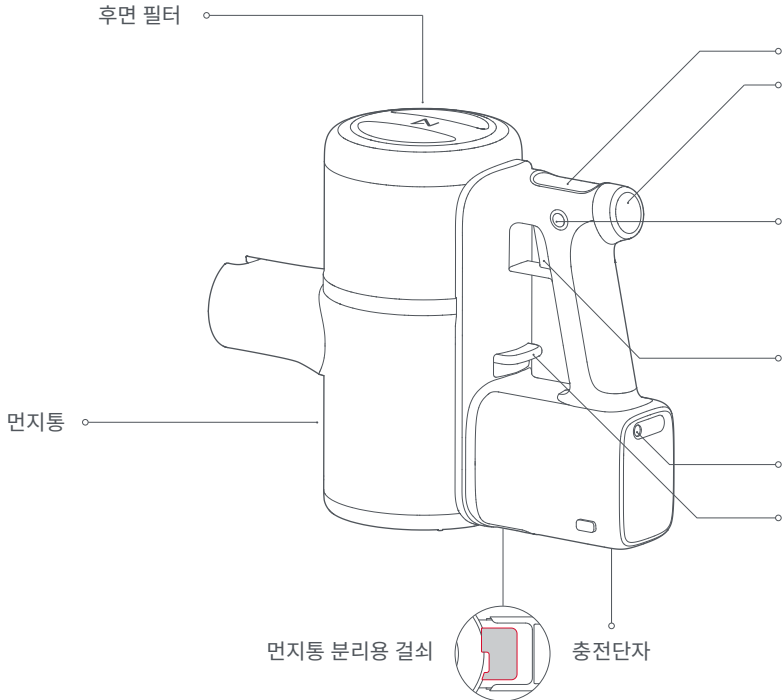

화면

모드 버튼

- 모드 버튼을 누르면 진공청소기의 모드가 바뀝니다.
- * 최강 모드에서는 팬이 최대 속도로 돌아갑니다. 배터리 수명이 짧아지고 뜨거운 공기가 배출될 수 있습니다.

잠금 버튼

- 방아쇠 모양의 전원 버튼을 누르면 진공청소기가 작동하기 시작합니다. 방아쇠 모양의 전원 버튼을 누른 상태에서 잠금 버튼을 누르면 청소 유지 모드로 전환됩니다.
- * 청소 도중 잠금 버튼을 2초 간 누르면 진공 청소기의 작동이 중단됩니다.

방아쇠형 전원 버튼

- 누르면 켜지고
- 놓으면 꺼집니다.

충전 포트

먼지통 분리 레버

- 먼지통을 비우려면 먼지통 분리 레버를 아래로 누릅니다. 진공청소기 사용 후 항상 먼지통을 비우십시오.

먼지통 분리용 걸쇠

충전단자

제품 소개

제품 구성

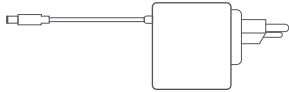

전원 어답터



크레비스 툴



먼지 제거용 브러시

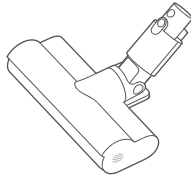

바닥 청소용 브러시

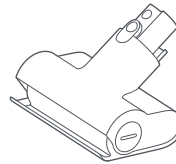

미니 모터 브러시



청소봉



연장 튜브

설치

진공청소기 및 액세서리 설치

방법 1. 청소용을 진공청소기에 연결한 다음 액세서리를 부착합니다.

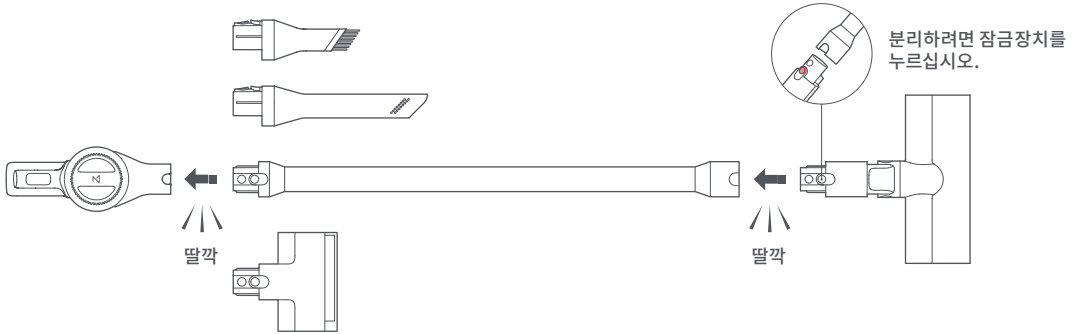

방법 2. 진공청소기를 액세서리에 직접 연결합니다.

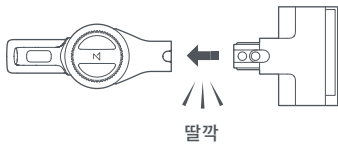

방법 3. 연장 튜브를 진공청소기에 연결한 다음 액세서리를 부착합니다.

* 미니 모터 브러시 또는 바닥 청소용 브러시와 같은 모터 브러시는 연장 튜브에 연결하여 사용할 수 없습니다.

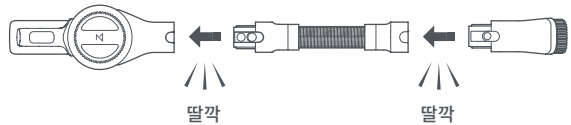

화면 표시

본 제품에는 관련 정보를 실시간으로 보여주는 1.3인치 OLED 디스플레이가 장착되어 있습니다.

대기 및 작동 모드

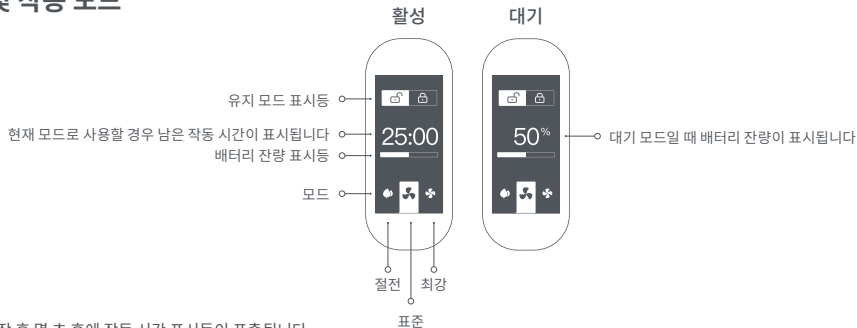

참고:

1. 사용 시작 후 몇 초 후에 작동 시간 표시등이 표시됩니다.
2. 남은 작동 시간은 실제 작동 시간과 다를 수 있습니다.

충전

배터리를 충전할 때 충전 이미지가 현재 배터리 잔량과 함께 화면에 표시됩니다. 아무 버튼도 누르지 않은 채 1분이 지나면 화면이 자동으로 꺼집니다.

오류

진공청소기 작동 중 오류가 발생하면 화면에 오류 메시지가 나타납니다. 자세한 내용은 '문제 해결' 항목을 참조하십시오.

언어 선택

모드 버튼을 10초 이상 길게 누르면 언어 선택 화면으로 진입합니다. 모드 버튼을 눌러 언어를 고른 후 방아쇠 모양의 전원 버튼을 3초 이상 길게 눌러 언어를 선택하십시오. 그리고 잠금 버튼을 눌러 언어 선택을 종료합니다.

버튼

잠금 버튼

잠금 버튼을 누르면 유지 모드로 전환되고 유지 아이콘이 화면에 나타납니다. 유지 모드로 전환한 상태에서 방아쇠형 전원 버튼을 누르면 진공청소기가 청소를 시작하고 작동 상태를 계속 유지합니다. 유지 모드에서는 방아쇠형 전원 버튼에서 손을 떼더라도 진공청소기가 작동을 멈추지 않습니다. 잠금 버튼을 다시 한 번 누르면 유지 모드가 해제되고 진공청소기의 작동이 중단됩니다.

또한 방아쇠형 전원 버튼을 먼저 누른 다음 잠금 버튼을 눌러도 진공청소기가 작동 상태를 계속 유지합니다.

참고:

1. 진공청소기가 이미 유지 모드로 작동하고 있는 상태에서는 방아쇠형 전원 버튼을 눌러도 반응하지 않습니다.
2. 청소하는 도중 버튼을 2초 동안 누르면 진공청소기의 작동이 중단됩니다.

방아쇠형 전원 버튼

방아쇠형 전원 버튼을 누르면 진공청소기의 작동이 시작됩니다.

방아쇠형 전원 버튼에서 손을 떼면 유지 모드로 전환하지 않는 한 진공청소기가 작동을 중단하고 대기 모드에 돌입합니다. 아무 버튼도 누르지 않은 채 30초가 지나면 화면은 자동으로 꺼지고 1분이 지나면 진공청소기는 자동으로 꺼집니다.

참고:

1. 충전 중에는 진공청소기가 작동을 멈춥니다.
2. 전원이 부족하거나 기타 오류가 발생하면 진공청소기가 작동하지 않을 수 있습니다. 자세한 내용은 '문제 해결' 항목을 참조하십시오.

모드 전환 버튼

진공청소기를 켜 상태에서 모드 버튼을 누르면 절전, 표준 또는 최강 모드로 전환되고 해당 아이콘이 화면에 강조 표시됩니다.

참고:

전원을 끄거나 충전하면 진공청소기가 표준 모드로 돌아갑니다.

사용 방법

진공청소기 사용

1. 진공청소기에 바닥 청소용 브러시 또는 미니 모터 브러시를 장착하여 섬유 재질의 바닥을 청소할 경우, 보풀이 생기거나 흡입이 제대로 되지 않을 수 있습니다. 이 경우 먼지 제거용 브러시나 크레비스 툴을 사용하여 이와 같은 재질의 표면을 청소할 것을 권장합니다.
2. 데코 타일이나 대리석 바닥과 같은 반들반들한 바닥은 긁히기 쉬우므로 청소하기에 앞서 바닥 청소용 브러시에단단한 이물질이 끼어 있지 않은지 확인하십시오.
3. 진공청소기를 사용하기 전에 쓰레기통, 멀티 사이클론 부품, 필터가 올바르게 설치되어 있는지 확인하십시오.
4. 청소할 때 배기구를 막지 마십시오.
5. 본 제품은 가정용으로 설계 되었으므로 산업 현장 등에서 발생하는 다량의 미세 먼지는 흡입하지 마십시오.
6. 진공청소기나 바닥이 손상될 수 있으므로 장난감이나 손톱 같은 딱딱하거나 날카로운 물건은 진공청소기로 흡입하지 마십시오.
7. 특히 계단과 창문 주위를 청소할 때는 주변을 잘 살피십시오.
8. 우발적인 충격으로 진공청소기가 파손될 수 있으므로 진공청소기를 책상이나 선반 같은 돌출된 표면에 두거나 다른 물체에 기대어 두지 마십시오.
9. 바닥 청소용 브러시가 회전하면서 바닥에 자국이 남을 경우 젖은 천으로 닦거나 바닥용 왁스로 광택을 내어 제거할 수 있습니다.

자동 작동 중지

1. 회전 부품이 제대로 돌아가지 않으면 진공청소기가 자동으로 꺼집니다. 청소를 계속하려면 이물질을 제거하십시오.
2. 모터가 너무 뜨거워지면 진공청소기가 자동으로 꺼집니다. 정상 온도가 될 때까지 기다렸다 사용하십시오.

브러시에 낀 이물질 제거

1. 사용 중에 먼지나 긴 섬유가 낀 경우 전동식 브러시가 자동으로 멈춥니다. 이 경우 이물질을 제거한 후 사용하십시오.
2. 청소하기 전에 진공청소기에서 브러시를 분리하십시오. 브러시가 부착되어 있지 않은 상태에서는 진공청소기를 켜지 마십시오.

주의:

1. 롤러에 날카로운 물체가 끼지 않도록 주의하십시오.
2. 롤러에 낀 이물질을 쉽게 뺄 수 없는 경우 '롤러 청소' 항목을 참조하여 이물질을 제거하십시오.

사용 방법

충전

배터리를 충전할 때 충전 이미지가 현재 배터리 잔량과 함께 화면에 표시됩니다. 아무 버튼도 누르지 않은 채 1분이 지나면 화면이 자동으로 꺼집니다.

참고:

1. 진공청소기를 충전할 때 제품 상태를 보여주는 화면 이미지가 표시됩니다.
2. 충전하는 동안 진공청소기가 충전 모드로 전환되고 다른 모든 기능은 중지됩니다.
3. 장시간 최강 모드로 사용한 경우 배터리 온도가 올라갑니다. 그로 인해 충전하는 데 시간이 더 걸릴 수 있습니다.
4. 배터리 잔량이 매우 적으면 일정 시간 충전 후 예야 화면이 켜집니다.

진공청소기를 사용하기 전에 이 사용 설명서의 '주의 사항'을 읽으십시오.

참고:

전원 어댑터가 콘센트와 제대로 연결되어 있는지 확인하십시오.

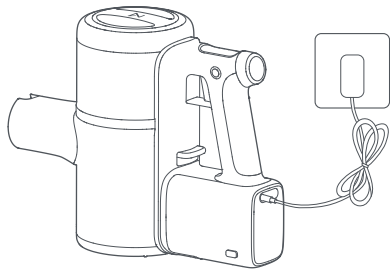

전원 어댑터를 사용하여 충전

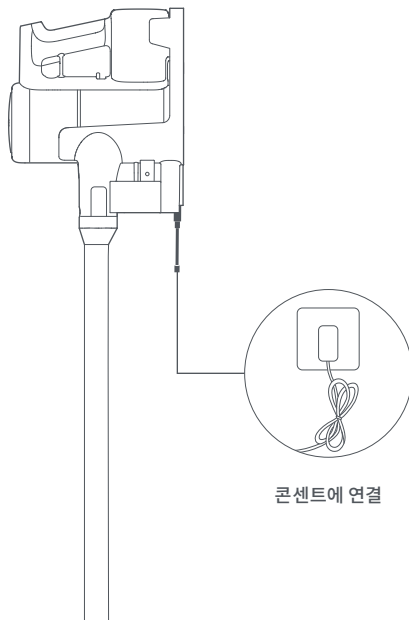

콘센트에 연결

충전 거치대를 사용하여 충전

사용 방법

브러시 액세서리 사용

1. 크레비스 툴:

몰딩, 모서리, 계단 같은 좁은 틈새를 청소하는 데 사용됩니다.

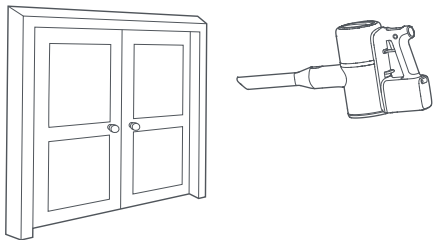

2. 먼지 제거용 브러시:

소파, 의자, 기타 부드러운 가구나 책상 및 선반 같은 평평한 바닥에 쌓인 먼지를 제거하는 데 사용됩니다.

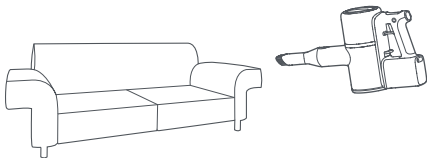

참고:

먼지 제거용 브러시를 단독으로 사용하여 진공청소기나 기타 가정용 물품에 쌓인 먼지를 제거할 수 있습니다.

3. 미니 모터 브러시:

침대, 소파, 부드러운 가구 표면에 쌓인 먼지를 제거하여 진드기가 번식하지 못하도록 합니다.

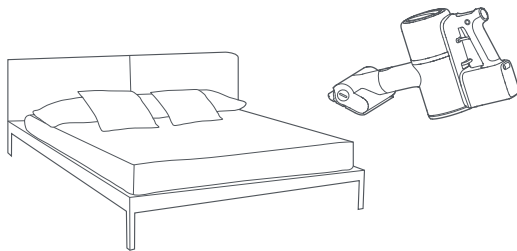

4. 바닥 청소용 브러시:

청소봉을 연결하여 타일 및 마루 등 딱딱한 바닥을 손쉽게 청소할 수 있습니다.

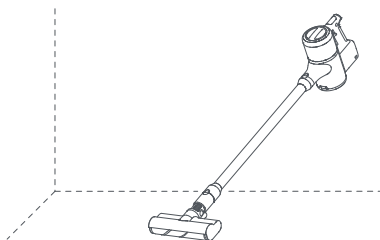

사용 방법

브러시 액세서리 사용

6. 연장 튜브

연장 튜브에 먼지 제거용 브러시나 크레비스 툴을 연결하여 서랍, 차량 내부와 같은 협소한 공간을 효과적으로 청소 할 수 있습니다. 미니 모터 브러시 또는 바닥 청소용 브러시와 같은 모터 브러시는 연장 튜브에 연결하여 사용할 수 없습니다.

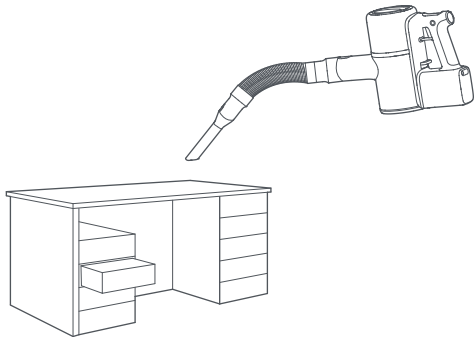

제품 관리

제품보증

1. 순정 부품만 사용하십시오. 정품이 아닌 부품을 사용할 경우 보증 서비스를 받지 못할 수도 있습니다.
2. 필터나 액세서리가 막힌 경우 진공청소기가 작동과 중단을 여러 번 반복하다 완전히 가동을 멈추게 됩니다. 이와 같은 현상이 나타나면 필터와 액세서리를 청소한 후 사용하십시오.
3. 본 제품을 장기간 사용하지 않을 경우 제품을 완충한 후 전원을 분리하여 서늘하고 건조한 장소에 보관하십시오. 습한 곳이나 직사광선이 드는 곳에 진공청소기를 보관하지 마십시오. 배터리 손상 방지를 위해 최소 3개월에 한 번씩 진공청소기를 충전하십시오.

진공청소기 청소

진공청소기를 청소할 때는 부드러운 마른 천을 사용해야 합니다.

먼지통 비우기

1. 먼지통이 가득 차면 흡입력이 저하되므로 먼지통을 비운 후 다시 진공청소기를 사용하십시오. 먼지통을 청소하기 전에 본 제품을 전원 어답터에서 분리하고 전원을 끄십시오.

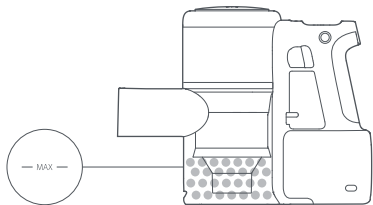

2. 먼지통을 비우려면 손잡이 앞쪽에 있는 먼지통 분리 레버를 화살표 방향으로 밀어서 먼지통을 분리한 다음 쓰레기통에 비우십시오. 먼지통은 적어도 일주일에 한 번씩 비워야 합니다.

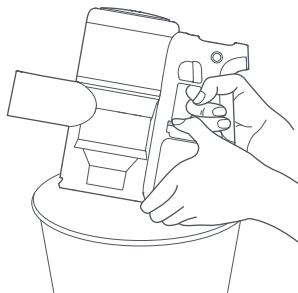

제품 관리

먼지통 청소

3. 먼지통을 비운 후 먼지통 옆에 있는 먼지통 분리용 걸쇠를 눌러 먼지통을 분리하십시오.

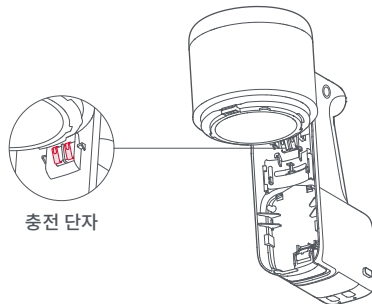
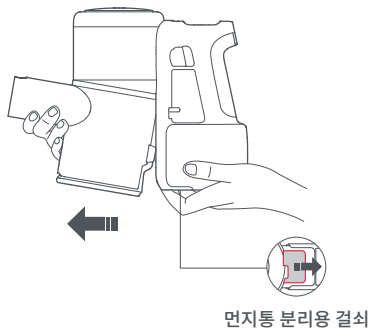

참고:

- 세제, 광택제 또는 공기 청정제로 먼지통을 청소하지 마십시오.
- 먼지통을 식기 세척기나 유사한 기구에 넣지 마십시오.

5. 먼지통 세척 후 반드시 물기를 모두 털어낸 후 24시간 완전 건조하여 그림과 같이 다시 설치하십시오.

4. 먼지통은 적어도 한 달에 한 번씩 물로 세척해야 합니다. 또한 충전 단자도 한 달에 한 번씩 부드러운 마른 천으로 닦아야 합니다.

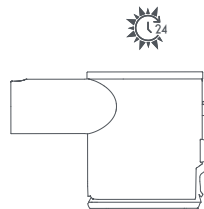
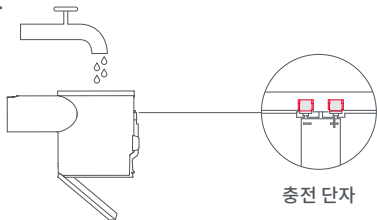

제품 관리

먼지통 설치

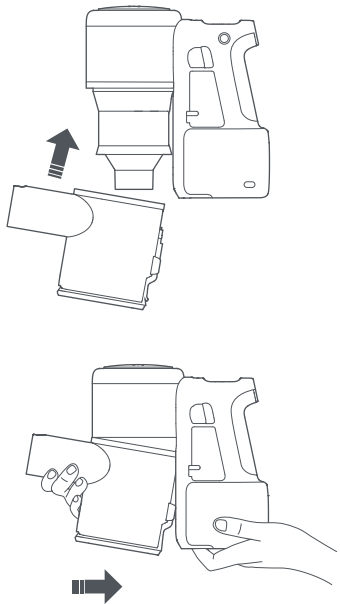

전면 필터 및 멀티 사이클론 부품 청소

* 전면 필터와 멀티 사이클론 부품은 한 달에 한 번 이상 청소해야 합니다.

- 청소하기 전에 진공청소기의 전원을 분리하고 청소 중에 방아쇠형 전원 버튼을 누르지 마십시오.
- 진공청소기가 최상의 성능을 유지할 수 있도록 설명서에 따라 전면 필터를 정기적으로 점검하고 청소하십시오.
- 미세 먼지를 청소하거나 최강 모드로 사용한 경우 전면 필터를 더 자주 세척해야 합니다.

1. 아래 그림과 같이 먼지통을 제거하십시오.

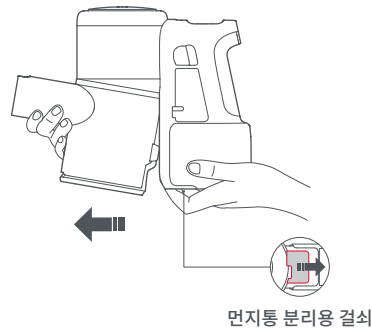

제품 관리

전면 필터 및 멀티 사이클론 부품 분리

2. 멀티 사이클론 부품을 그림과 같이 시계 반대 방향으로 돌리십시오.

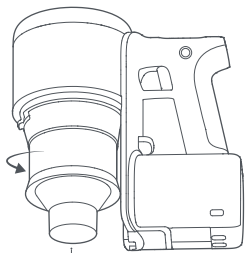

멀티 사이클론 부품

3. 전면 필터를 제거하십시오.

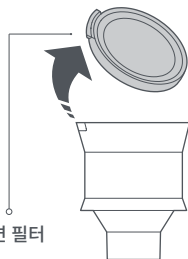

전면 필터

4. 전면 필터와 멀티 사이클론 부품이 깨끗해질 때까지 물로 세척한 다음 말리십시오.



5. 전면 필터와 멀티 사이클론 부품을 24시간 동안 완전히 말리십시오.

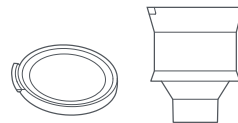

주의:

식기 세척기, 세탁기, 회전식 의류 건조기, 오븐, 전자레인지, 뜨거운 공기 또는 불로 필터를 청소하거나 말리지 마십시오.

6. 건조 후 전면 필터와 멀티 사이클론 부품을 다시 조립하십시오.

제품 관리

전면 필터 및 멀티 사이클론 부품 설치

1. 그림과 같이 전면 필터를 놓으십시오.

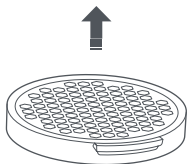

2. 전면 필터를 멀티 사이클론 부품의 오른쪽에 놓고 왼쪽으로 살짝 밀어 필터잠금장치를 안으로 밀어 넣으십시오. 잠금장치가 슬롯에 제대로 들어가면 필터를 아래로 눌러 원래대로 고정하십시오.

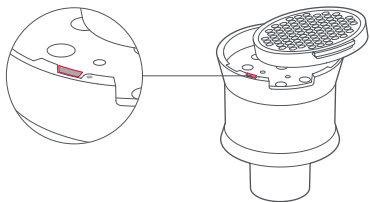

3. 멀티 사이클론 부품과 진공청소기를 그림과 같이 맞춘 다음 시계 방향으로 돌려 원래대로 고정하십시오.

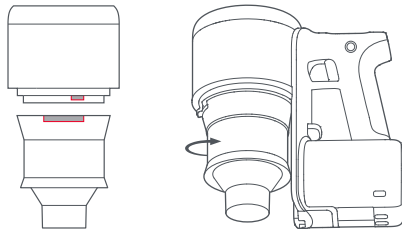

4. 먼지통을 기울여서 진공청소기에 다시 부착하십시오.

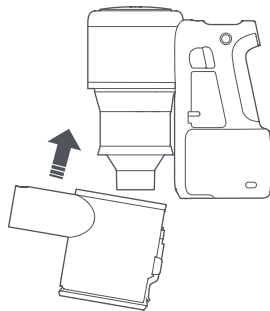

제품 관리

전면 필터 및 멀티 사이클론 부품 설치

5. '딸깍' 소리가 들릴 때까지 먼지통을 표시된 방향으로 조심스럽게 미십시오.

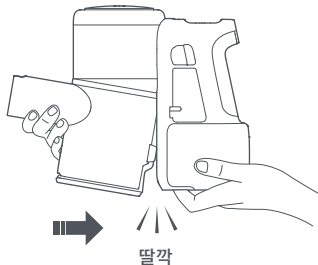

후면 필터 청소

* 후면 필터는 두 달에 한 번씩 세척하는 것이 바람직합니다.

1. 후면 필터를 시계 반대 방향으로 돌린 다음 당겨서 분리하십시오.

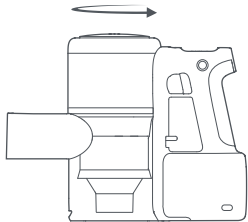

2. 후면 필터 내부를 물로 세척하고 틈새에 낀 이물질이 제거되도록 필터를 돌리면서 행구십시오. 세척을 마친 뒤 싱크대에 필터를 가볍게 두드려 남아있는 물기를 제거하십시오.

3. 이 과정을 4-5번 반복하거나 필터가 깨끗해질 때까지 반복하십시오.

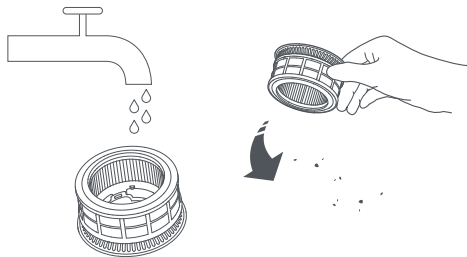

4. 필터를 24시간 동안 완전히 말리십시오.

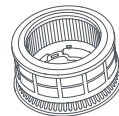

제품 관리

후면 필터 청소

* 후면 필터는 두 달에 한 번씩 세척하는 것이 바람직합니다.

5. 물기가 마르면 잠금 해제 표시에 맞춰 필터를 진공청소기에 끼운 다음, 시계 방향으로 돌려 원래대로 고정하십시오.

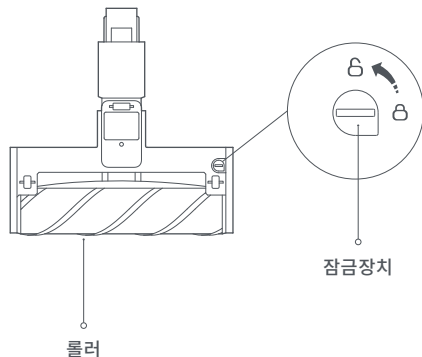
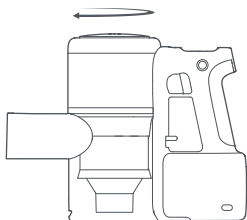

롤러 청소

최상의 성능 유지를 위해 롤러를 정기적으로 점검하고 청소해야 합니다. 점검을 위해 롤러를 분리할 때 파손되지 않도록 진공청소기에 연결된 브러시를 먼저 분리한 후 아래 설명에 따라 롤러를 점검하십시오.

참고:

미니 모터 브러시와 바닥 청소용 브러시는 반드시 분리해서 따로 청소해야 합니다. 롤러는 분리하여 물세척이 가능하며, 조립 전 반드시 완전 건조한 후 위치에 맞게 조립하여야 합니다.

바닥 청소용 브러시 청소

1. 그림과 같이 바닥 청소용 브러시를 뒤집어 롤러가 하늘로 향하도록 합니다. 동전을 사용하여 잠금장치를 시계 방향으로 돌려 잠금을 해제하십시오.

2. 잠금장치를 해제하고 바닥 청소용 브러시의 롤러 뚜껑을 연 후 조심스럽게 롤러를 밖으로 밀어 빼냅니다.

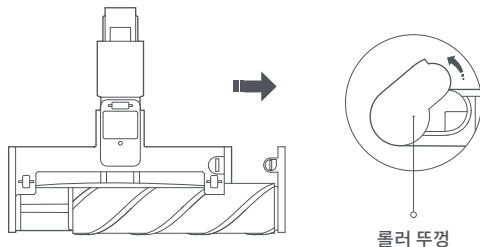

제품 관리

후면 필터 청소

3. 롤러와 롤러 뚜껑에 얽혀있는 머리카락이나 긴 이물질을 제거합니다.

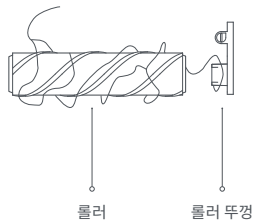

4. 청소 후 롤러 뚜껑을 바닥 청소용 브러시에 다시 설치합니다.

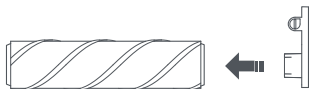

5. 그림과 같이 롤러 뚜껑을 다시 설치한 후 롤러와 회전 롤러 뚜껑을 아래로 내리 닫습니다.

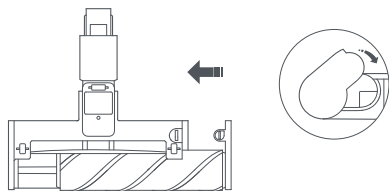

6. 잠금장치를 잠금 위치로 시계 방향으로 90° 돌려 롤러를 고정합니다.

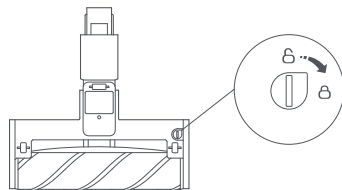

제품 관리

미니 모터 브러시 청소

1. 잠금장치를 정면으로 마주보도록 놓고 동전을 사용하여 잠금장치를 시계 반대 방향으로 돌려 잠금장치를 해제합니다.

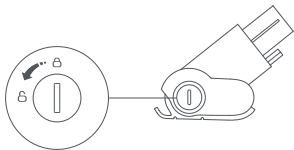

2. 잠금장치를 열어 롤러를 분리하십시오.

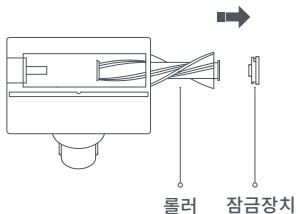

3. 롤러를 물로 세척하십시오.

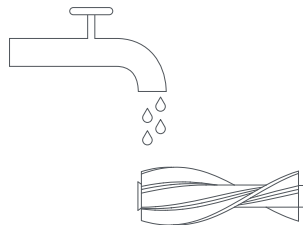

4. 롤러를 수직으로 세워서 최소 24시간 이상 건조해야 합니다.



제품 관리

미니 모터 브러시 청소

5. 롤러를 완전히 건조시킨 후 다시 설치하십시오.

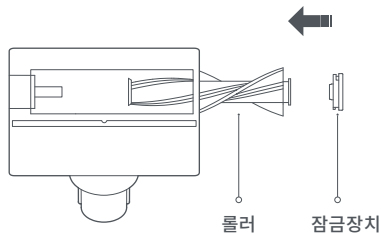

6. 잠금장치를 정면으로 마주보도록 놓고 롤러를 제자리에 끼운 다음 동전을 사용하여 잠금장치를 시계 반대 방향으로 돌려 원래대로 고정시킵니다.

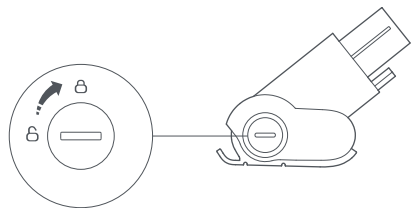

제품 규격

진공청소기



항목	제품 규격
모델명	H6M1A
사이즈	284mm x 111mm x 221mm
배터리	22.2V/3610mAh(TYP) 리튬 배터리
제품 중량	약 1.4kg
정격 전압	22.2V---
정격 출력	420W

전원 어답터

항목	제품 규격
모델명	BTC03RR
사이즈	65.2mm x 36.3mm x 103.3mm
정격 입력	100-240V ~ 0.6A
정격 출력	25.6V---0.8A
정격 주파수	50-60Hz

문제 해결

진공청소기 사용 중 오류가 발생할 경우 화면에 오류 메시지가 나타납니다. 오류 메시지가 나타나면 아래의 내용에 따라 문제를 해결하십시오.

오류 구분	오류 메시지	해결책
	배터리가 부족합니다. 충전한 후 사용하십시오.	배터리가 부족합니다. 충전한 후 사용하십시오.
	온도가 너무 높거나 낮습니다. 배터리 온도가 정상이 될 때까지 기다리십시오.	진공청소기를 서늘한 곳에 두십시오. 배터리 온도가 정상이 될 때까지 기다리십시오.
	온도가 너무 높거나 낮습니다. 배터리 온도가 정상이 될 때까지 기다렸다 충전하십시오.	전원을 분리한 채 진공청소기를 서늘한 곳에 두십시오. 배터리 온도가 정상이 될 때까지 기다렸다 충전하십시오.
	액세서리를 점검하십시오. 액세서리가 막혔을 수 있습니다.	액세서리가 막혔는지 확인하십시오. 자세한 내용은 '제품 관리' 항목을 참조하십시오.
	공기 흐름이 막혔습니다. 액세서리나 필터가 막혔을 수 있습니다.	액세서리나 필터가 막혔는지 확인하고 먼지통이 가득 찬 경우 비우십시오.
	내부 오류입니다. 고객 지원팀에 문의하십시오. 오류 코드: 0X	AS센터로 오류 코드를 문의하십시오.
	충전 오류입니다. 고객 지원팀에 문의하십시오. 오류 코드: 0X	
	팬 오류입니다. 고객 지원팀에 문의하십시오. 오류 코드: 0X	

기타 오류

오류	해결책
화면이 켜지지 않아요.	<ol style="list-style-type: none"> 전원이 충분하지 않을 수 있습니다. 충전한 후 다시 시도하십시오. 제품을 장기간 사용하지 않을 경우 제품을 완전히 충전한 후 보관하고 3개월마다 완전히 충전하십시오. 충전 후에도 화면이 켜지지 않으면 AS센터로 문의하십시오.
모터 브러시가 회전을 안 해요.	<ol style="list-style-type: none"> 브러시 모터가 과열되었을 수 있습니다. 충분히 식힌 후 사용하십시오. 전동식 브러시 접점이 오염되었을 수 있습니다. 부드러운 마른 천으로 닦고 다시 시도하십시오.
딱딱한 바닥에서도 카펫 부스트 (Carpet Boost) 스위치가 활성화돼요.	브러시에 이물질이 끼었을 수 있습니다. 이물질을 제거하고 브러시가 정상적으로 도는지 확인한 후 다시 시도하십시오.
흡입력이 약해요.	<ol style="list-style-type: none"> 먼지통이 가득 찼거나 필터가 막혔습니다. 먼지통을 비우고 필터를 청소한 다음 다시 시도하십시오. 액세서리가 막혔을 수 있습니다. 액세서리를 청소하고 이물질을 제거한 다음 다시 시도하십시오.

한글설명서

1. 기기에 충격을 주거나 열을 가하거나 습기에 노출되지 않도록 할 것.
2. 기기의 고장 혹은 파손의 경우 가까운 제조사 서비스센터로 문의할 것.
3. 주의 문구
 - 감전의 위험이 있으므로 절대 제품 본체를 분해하거나 열지 마십시오.
 - 젖은 손으로 사용하지 마십시오.
 - 정격 전류 용량으로만 사용하십시오.
 - 제품이 정상적으로 작동하지 않을 때에는 전원 어댑터를 콘센트에서 분리하십시오.
4. 주의 : 신체적 혹은 심리적 문제로 사용이 어렵거나,
사용 경험 및 지식 부족으로 별도 감도가 필요한 경우 사용을 자제하십시오.
또한 어린이가 장난감으로 사용하지 않도록 세심한 주의가 필요합니다.
5. 이 제품은 실내용입니다.
6. 작동전에 사용설명서를 숙지하시기 바랍니다.

이 기기는 가정용(B급)

전자파적합기기로서 주로 가정에서 사용하는 것을 목적으로 하며, 모든지역에서 사용할 수 있습니다.



인증번호: R-R-BJR-H6M1A

전기용품및생활용품안전관리법에의한표시

안전인증번호

제품명: 전기충전기

모델명: BTC03RR

정격입력: 100-240 VAC, 50-60 Hz, 0.6A

정격출력: 25.6V \pm 0.8A

제조국: 중국

사용상 주의사항

1. 본 제품은 220V 전용입니다.
2. 사용설명서를 꼭 읽고 참조하여 주십시오.
3. 제품고장시 당사 A/S로 연락하여 주십시오.
4. 전원 어댑터 파손 시 당사가 지정한 AS센터로 문의하십시오.
A/S 문의 1577-8911



안전인증번호 : HU10939-19006A

인증번호 : R-R-BJR-BTC03RR



roborock H6 무선진공청소기

제조사: Beijing Roborock Technology Co.,Ltd.

제품 모델: H6M1A

제조사 주소: Floor 6, Suite 6016, 6017, 6018, Building C, Kangjian Baosheng Plaza,
No.8 Heiquan Road, Haidian District, Beijing, P.R.CHINA

제조국: 중국

수입자: 팅크웨어(주)

A/S 문의 1577-8911

제품정보 및 AS에 대한 자세한 내용은 당사 웹사이트 www.roborock-global.kr 를 참조하세요.

- 당사는 소비자본법에 따른 소비자분쟁해결기준에 따라 피해를 보상합니다.
- 제품 및 내장배터리의 품질보증기간은 구입일로부터 24개월입니다.
(단, 충전용 어댑터 6개월, 소모품 (각종 브러쉬 및 필터류) 및 악세서리 3개월)
- 당사의 품질보증기준은 소비자분쟁해결기준(공정거래위원회 고시)과 다음을 알려드립니다.