



Roborock 로봇청소기 S6 MaxV 사용설명서

제품 사용 전 사용 설명서를 자세히 읽고 잘 보관하세요 .

제품 소개	01
설치	07
사용 안내	13
제품 관리	17
제품 규격	23
문제 해결	24
자주 묻는 질문	26
한글설명서	28

제품 소개

본체

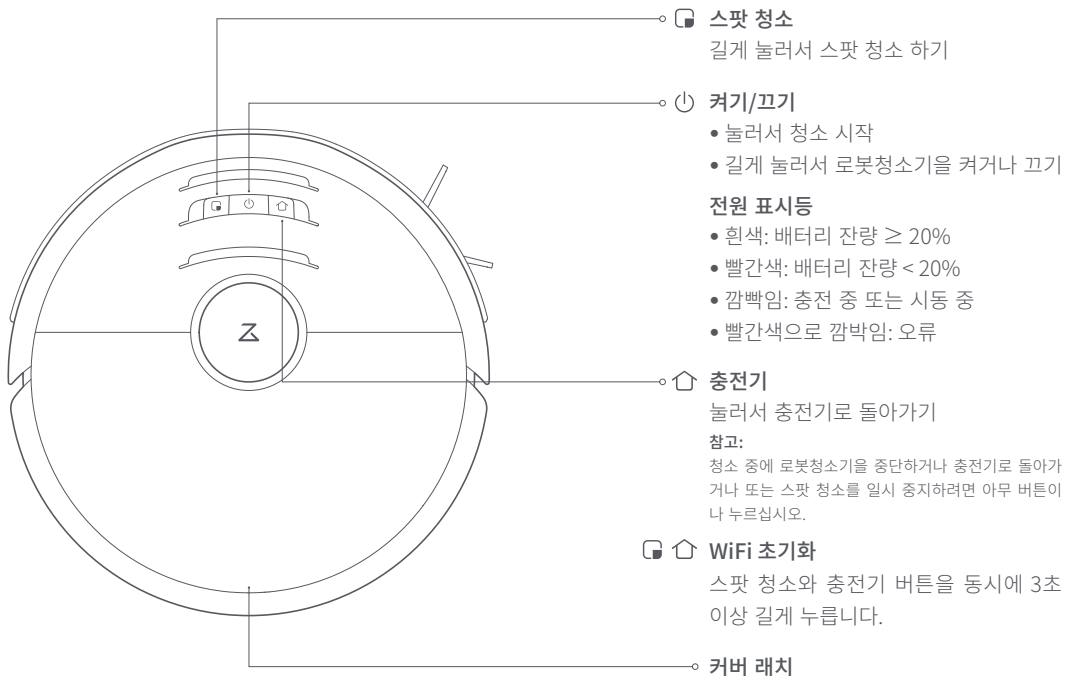

제품 소개

먼지통

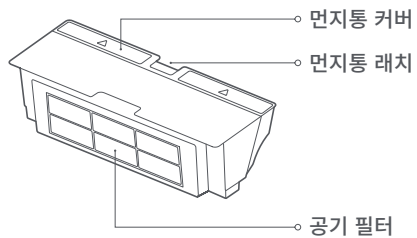

본체

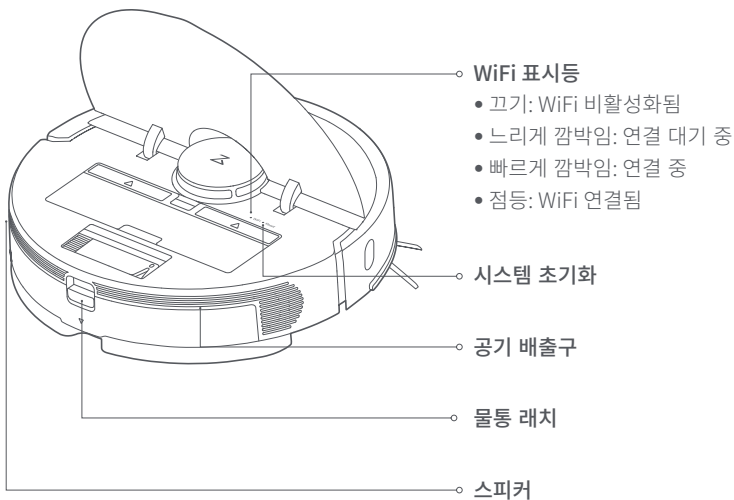

제품 소개

제품 구성

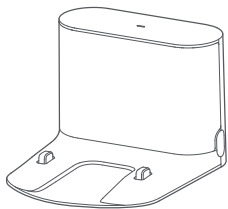

충전기

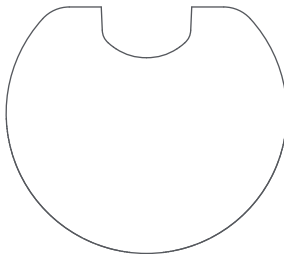

방습 매트

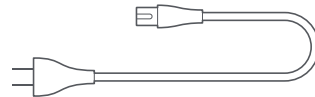

전원 케이블

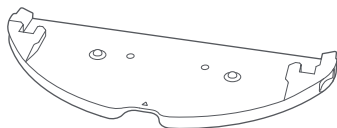

물걸레 모듈



물걸레

제품 소개

기기 및 센서

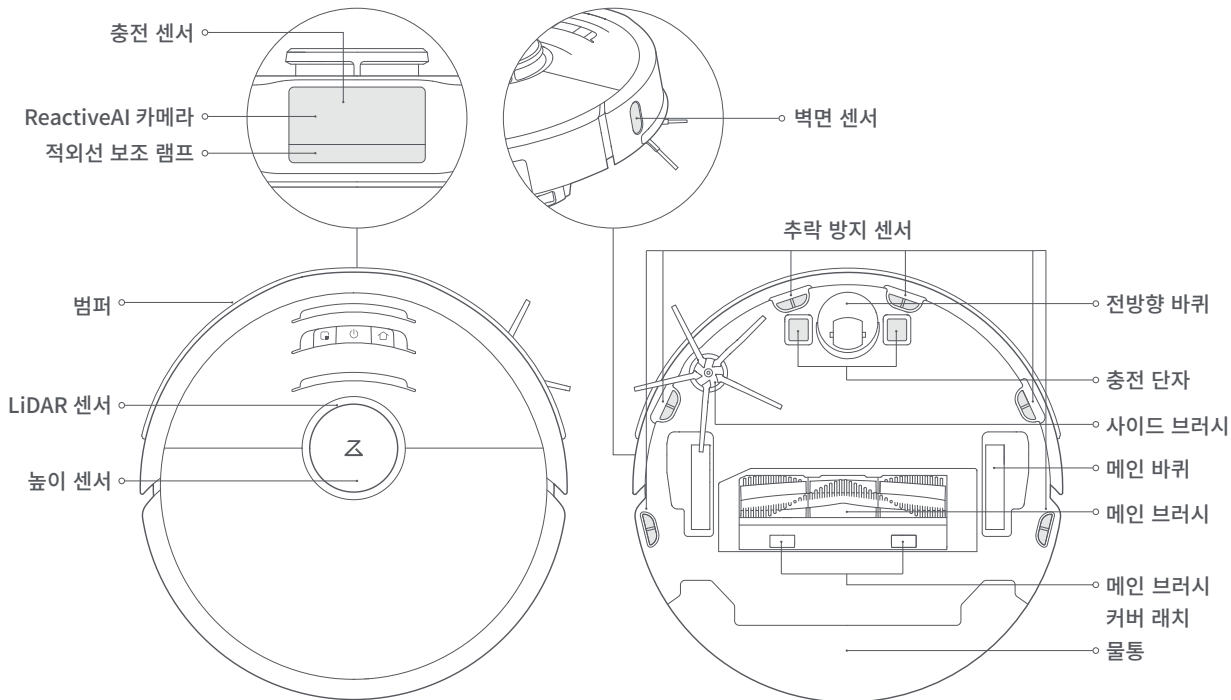

제품 소개

물걸레 모듈 및 물통

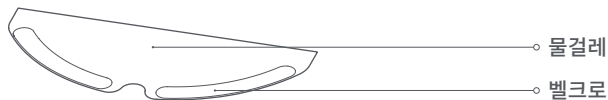
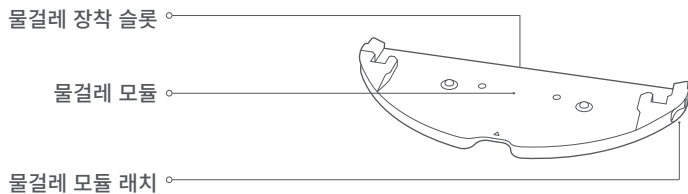
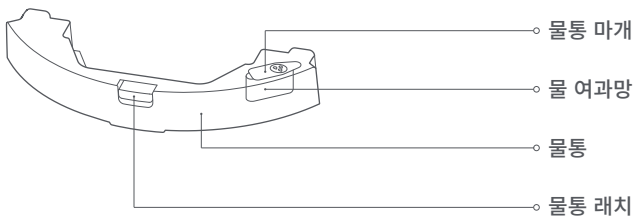

제품 소개

충전기

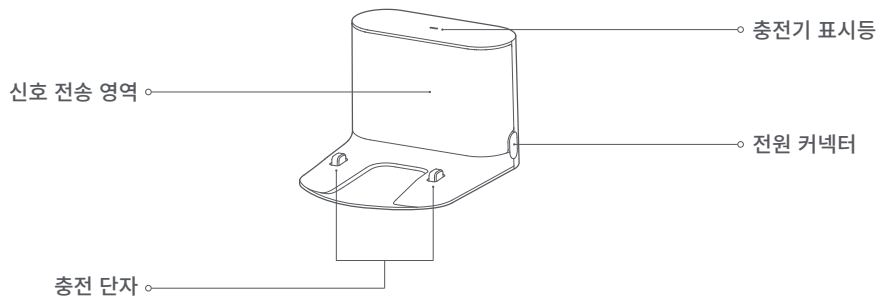

설치

⚠️ 중요 정보

1. 바닥에 있는 케이블 및 흩어져 있는 물건들을 정리하십시오. 그리고 불안정하거나 깨지기 쉽거나 위험한 물건들을 옮겨서 부상을 방지하고 로봇청소기가 끼거나 막히거나 넘어질 수 있는 물건들때문에 발생할 수 있는 재산상 손해를 방지하십시오.

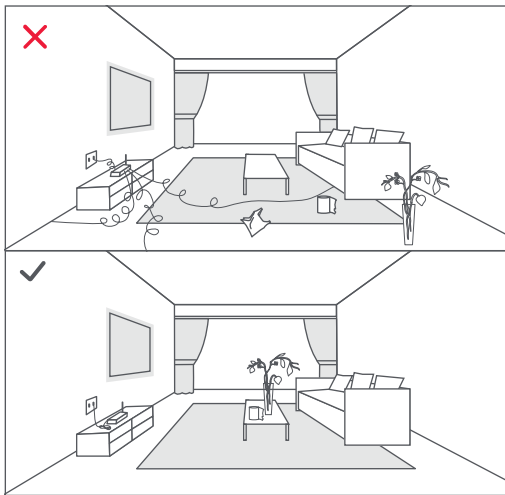

2. 이 로봇청소기를 높은 곳에서 사용하는 경우, 우발적으로 떨어져서 신체 상해나 재산 피해가 발생하지 않도록 안전한 물리적 장벽을 항상 사용하십시오.

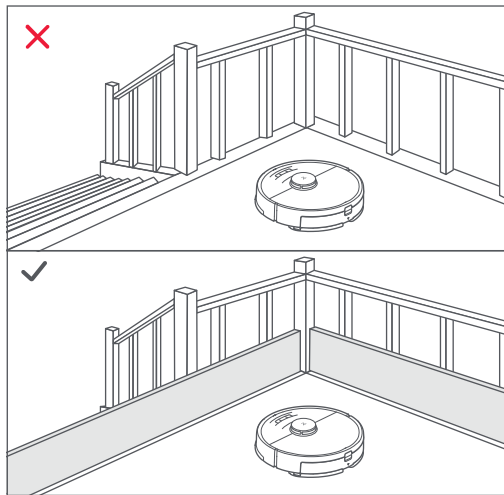

참고:

로봇청소기를 처음 사용할 때는 전체 청소 경로 내내 따라가보고 주요 장애물을 살펴보십시오. 로봇청소기는 향후 사용을 위해 스스로 청소할 수 있습니다.

설치

제품 사용 방법

1. 충전기 위치 설정

충전기를 평평한 곳에 놓고 전원을 연결 합니다. 전원 케이블을 충전기에 연결한 후 외부로 노출된 케이블은 정리하여 충전기 내부에 넣습니다. 청소기를 보다 원활하게 사용하기 위해서 WiFi 신호가 양호한 장소에 충전기를 설치합니다.

참고:

- 충전기 양쪽에 0.5m(1.6ft)이상, 앞쪽에 1.5m(5ft)이상 간격이 있어야 합니다.
- 전원 케이블이 바닥에 수직으로 늘어뜨려진 경우 기기에 걸려 충전기에서 분리될 수 있습니다.
- 충전 표시등은 충전기에 전원이 연결될 때 켜지며 본체가 충전 종료 때는 표시등이 꺼집니다.
- 햇빛에 직접 노출되는 장소에 충전기를 설치하지 마시고 신호전송영역 부분이 가려지지 않도록 하십시오. 신호전송영역이 가려질 경우 청소기가 충전기로 돌아가지 못 할 수 있습니다.
- 양면 테이프를 사용해서 충전기를 고정하십시오.

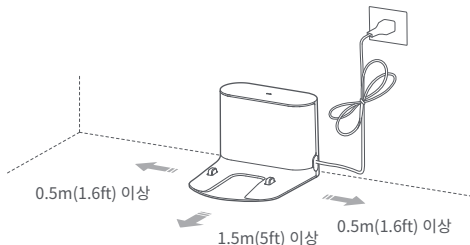

2. 충전기를 접착 테이프로 고정합니다.

충전기를 놓을 바닥을 마른 걸레로 닦은 다음 동봉된 양면 테이프를 사용하여 충전기를 바닥에 부착 합니다.

참고:

- 양면 테이프 사용은 선택 사항입니다.
- 양면 테이프 제거 시 접착제 잔여물이 남지 않도록 천천히 떼어냅니다.

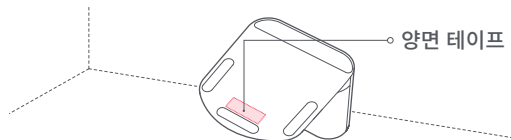

설치

제품 사용 방법

3. 방습 매트를 고정하세요

충전기 고정 후 그림과 같이 방습 매트를 놓을 곳을 마른 천으로 닦아주세요. 우선 양면 테이프를 방습 매트에 붙인 뒤, 바닥의 알맞은 위치에 붙이세요.

참고:

- 충전기를 나무 바닥에 놓을 때에는 항상 방습 매트를 사용하세요.
- 양면 테이프 제거 시 접착제 잔여물이 남지 않도록 천천히 떼어냅니다.
- 깨끗하고 매끈한 바닥 표면에서 방습 매트가 더 잘 부착됩니다.

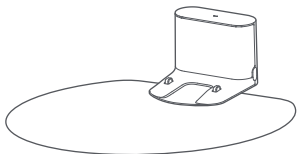

4. 전원을 켜고 충전합니다.

기기의 전원을 켜려면  버튼을 길게 누르세요. 전원 표시 등이 켜지면 제품을 충전기에 놓고 충전을 시작합니다. 이 제품은 고성능 리튬 이온 배터리를 사용합니다. 최고의 배터리 성능을 유지하려면 항상 기기를 충전하세요.

참고:

배터리가 부족하면 전원이 켜지지 않으므로 기기를 충전기에 직접 올려 놓고 충전하세요.

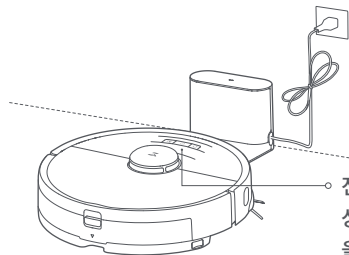

전원 표시등의 색상은 배터리 잔량을 나타냅니다.

- 흰색: $\geq 20\%$;
- 빨간색: $< 20\%$

설치

앱에 연결합니다.

5. 로봇 청소기의 기능을 보다 더 많이 사용하기 위해서는 스마트폰에 앱을 설치하여야 합니다.

S6 Max V는 Roborock App과 Mi Home App 모두 지원됩니다. 원하는 앱을 선택하여 설치 하십시오.

① 앱 다운로드



a. 앱 스토어 또는 구글 플레이에서 “Roborock”을 검색하거나 QR 코드를 스캔하여 앱을 다운로드하고 설치합니다.



b. 앱 스토어 또는 구글 플레이에서 “Mi Home”을 검색하거나 QR 코드를 스캔하여 앱을 다운로드하고 설치합니다.



② WiFi 초기화

- WiFi 표시등을 확인하기 위해 제품의 상단 커버를 엽니다.
- “WiFi 초기화” 음성 알림이 들릴 때까지  버튼과  버튼을 길게 누릅니다. WiFi 표시등이 느리게 점멸하면서 제품이 네트워크 구성모드로 전환합니다.

참고:

스마트폰을 기기에 연결할 수 없는 경우 WiFi를 초기화하고 기기를 새 장치로 추가 합니다.

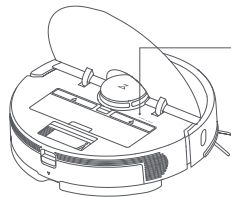

WiFi 표시등

- 끄기: WiFi 비활성화됨
- 느리게 깜박임: 연결 대기 중
- 빠르게 깜박임: 연결 중
- 점등: WiFi 연결됨

③ 장치 추가

앱을 열고 상단 오른쪽 구석의 “+”를 클릭한 다음 앱 내 순서에 따라 장치를 추가합니다. 장치가 추가되면 목록에서 장치를 찾을 수 있습니다.

참고:

- 지속적인 앱 업데이트로 실제 조작 시 위 설명과 약간 다를 수 있습니다. 제공된 앱 내 지침을 항상 따르세요.
- 2.4GHz WiFi만 지원됩니다.

설치

제품 사용 방법

6. 물걸레 청소

참고:

물걸레에 먼지가 과도하게 묻치는 것을 방지하기 위해 바닥을 진공 청소 후 물걸레 청소를 할 것을 권장 합니다.

① 물통 분리

물통 래치를 누른 상태에서 화살표 방향으로 뒤로 밀어 물통을 분리합니다.

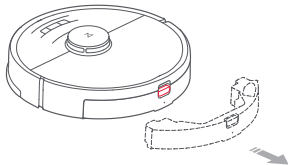

② 물통 채우기

물통을 열어 물을 채운 다음 마개를 단단히 닫습니다.

참고:

- 제품 부식 혹은 손상을 유발할 수 있으므로 액상 세제나 소독약을 주입하지 마세요.
- 제품 변형을 초래할 수 있으므로 뜨거운 물을 사용하지 마세요.

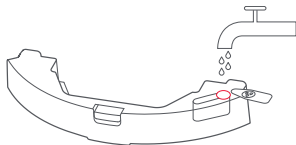

③ 물통 설치

딸깍 소리와 함께 고정될 때까지 물통을 로봇청소기 안으로 밀어 넣습니다.

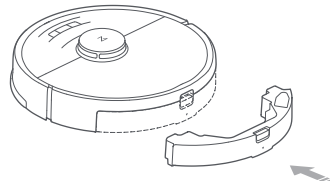

④ 걸레 설치

걸레를 적신 후 물이 더 이상 나오지 않을 때까지 짜낸 다음, 물걸레 모듈의 슬롯에 끼워 부착 합니다.

참고:

물걸레 청소 시 카펫 바닥을 피하여 청소하도록 차단 테이프로 가상벽을 설치하거나 물걸레 청소 금지 구역을 설정 합니다.

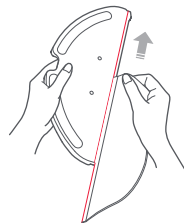

설치

제품 사용 방법

⑤ 물걸레 모듈 장착

화살표 표시 방향을 따라 물걸레 모듈을 딸깍 소리가 날 때까지 물통 아래로 밀어 넣습니다.

참고:

설정된 물 유량이 정상적으로 적용되고 효과적으로 청소하기 위해 60분 가량 청소 후 걸레를 세척할 것으로 권장합니다.

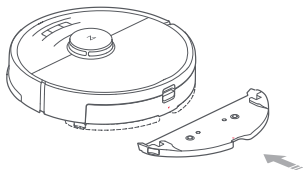

7. 물 조절 기능

모바일 앱을 통해 물 유량을 조절할 수 있습니다.



8. 청소 시작

배터리가 완전히 충전되면 전원 표시등이 항상 켜져 있습니다.

⏻ 버튼을 누르거나 앱을 사용하여 청소를 시작하세요.

9. 물걸레 모듈 분리

물걸레 청소 완료 후 물걸레 모듈의 래치를 누른 상태에서 화살표 방향을 따라 뒤로 당겨 분리 합니다.

참고:

- 충전기가 나무 바닥에 있을 경우 항상 방습 매트를 사용하여 습기로 인한 바닥 손상을 방지하세요.
- 악취나 흰곰팡이를 예방하기 위해 물걸레 모듈을 분리한 다음 물통에 남아 있는 물을 자주 비울 것을 권장 합니다.
- 물걸레 청소를 하지 않을 경우 물걸레 모듈을 분리합니다.

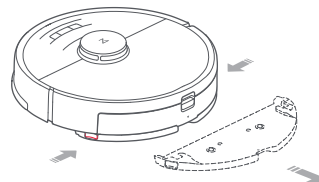

10. 물통에서 물걸레 모듈 분리

그림과 같이 두 개의 측면 래치를 안쪽으로 누르고 물걸레 모듈을 뒤쪽으로 당겨 물통에서 분리합니다.

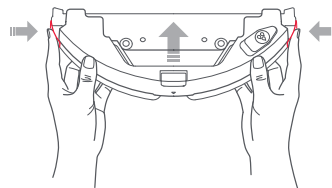

사용 안내

켜기 / 끄기

제품의 전원을 켜려면 **⏻** 버튼을 길게 누르세요. 전원 표시등이 켜지고 제품이 대기 모드로 전환됩니다. 제품이 절전 모드인 경우 **⏻** 버튼을 길게 누르면 기기의 전원이 꺼지고 진행 중인 청소가 종료 됩니다.

참고: 충전 중일 때는 제품의 전원을 끌 수 없습니다.

청소 시작

청소를 시작하려면 **⏻** 버튼을 누르세요. 청소가 시작되면 기기는 청소 영역을 스캔한 후 청소 경로를 설정합니다. 기기는 먼저 청소영역의 가장자리를 따라 청소한 후, 완성된 청소 영역내에서 **ㄱ**자 모양으로 움직이며 구석구석 빈틈 없이 청소 합니다.

영역 1 이 청소되었습니다. 영역 2 가 청소되었습니다.

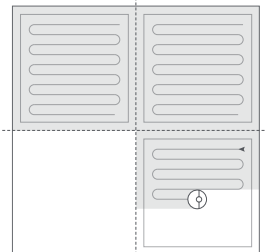

영역 4 가 보류 중입니다. 영역 3 을 청소 중입니다.

참고:

- 배터리 잔량이 너무 낮으면 청소를 시작할 수 없습니다. 청소를 다시 시작하기 전에 제품을 충전하세요.
- 청소 시작 전 바닥의 케이블이나 장애물을 제거하여 제품이 전원 케이블이 걸려 손상되지 않도록 합니다.
- 10분 내에 청소가 끝나는 경우 기본적으로 청소가 반복됩니다.
- 청소 완료 전 배터리가 부족할 경우, 기기는 충전기로 돌아가 충전을 완료한 후 청소 중단 지점으로 되돌아가 청소를 다시 시작합니다.

일시 중지

기기가 청소 중일 때 중지하려면 아무 버튼이나 누르세요. 그런 다음 **⏻** 버튼을 눌러 청소를 계속하거나 **⏻** 버튼을 눌러 충전기로 돌아가 청소를 중단합니다.

참고:

일시 중지된 기기를 수동으로 충전기에 놓으면 청소가 종료됩니다.

절전

기기가 10분 이상 일시 중지일 경우 절전모드로 진입하여 전원 표시등이 천천히 깜빡 거립니다. 아무 버튼을 눌러 절전 모드를 해제할 수 있습니다.

참고:

- 기기가 충전기에 있을 때는 절전모드로 전환되지 않습니다.
- 절전 모드가 12시간 이상 유지될 경우 기기는 자동 종료됩니다.

사용 안내

충전 중

자동: 청소 후 기기는 충전을 위해 자동으로 충전기로 돌아 갑니다.

수동: 일시 중지 모드에서 기기를 충전기로 돌려보내려면 **⏮** 버튼을 누릅니다.

기기가 충전되는 동안 전원 표시등은 느리게 점멸합니다.

참고:

충전기를 찾을 수 없는 경우 로봇청소기는 가장 최근의 시작점으로 돌아갑니다. 수동으로 기기를 충전기에 놓고 충전하세요.

오류

기기가 청소하고 있는 동안 오류가 발생하는 경우 전원 표시등이 빨간색으로 점멸하고 음성 알림이 들립니다. 해결 옵션은 “문제 해결”을 참조하세요.

참고:

- 10분 이상 오류 상태가 지속 될 경우 기기는 자동으로 절전 모드로 진입합니다.
- 오류 상태에서 로봇청소기를 충전기에 놓으면 현재 청소가 중단됩니다.

WiFi 초기화

라우터 구성을 변경했거나 암호를 잊어버렸거나 기타 다른 이유로 스마트폰과 기기를 연결할 수 없는 경우, 상단 커버를 열어 WiFi 표시등을 확인한 다음 “WiFi 초기화” 음성 알림

이 들릴 때까지 **⏮** 버튼과 **⏪** 버튼을 길게 누릅니다. WiFi 표시등이 느리게 점멸하면 초기화가 완료된 것입니다.

참고:

네트워크 연결 대기 상태로 1시간 이상 경과할 경우, WiFi는 자동으로 비활성화됩니다. 네트워크에 다시 연결하려면 WiFi를 초기화하세요.

스팟 청소

대기 또는 일시 중지 모드에서 스팟 청소를 시작하려면 **⏮** 버튼을 길게 누릅니다. 이 모드는 기기를 중심으로 1.5m x 1.5m의 정사각형 면적을 청소하는데 사용 합니다. 스팟 청소 후 기기는 자동으로 시작 지점으로 돌아간 후 청소를 중단 합니다.

참고:

일시 중지 모드에서 스팟 청소를 시작하면 진행 중이었던 청소가 중지됩니다.

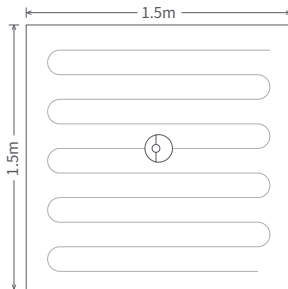

사용 안내

원하는 방안 선택적으로 청소

앱에서 청소할 하나 또는 여러 개의 방을 선택할 수 있습니다.

참고:

- 이 기능을 사용할 수 있으려면 전체 지도를 생성하고 지도 저장 모드가 켜져 있어야 합니다.
- 청소 시작 후, 기기가 정해진 영역을 넘어 이동할 수 있습니다. 기기가 설정된 특정 구역으로 이동 시 이동을 방해하는 장애물은 없는지 확인합니다.

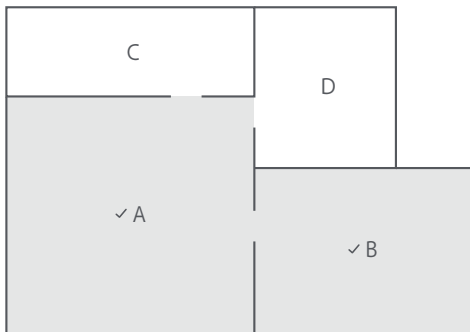

예약 청소

앱을 사용해서 예약 청소의 시작 시간을 설정합니다. 기기는 설정된 청소를 완료한 후 충전기로 돌아갑니다.

구역 청소

앱을 통해 청소할 특정 구역을 설정하세요.

참고:

지정 구역을 청소하는 동안 기기가 지정된 구역의 경계를 벗어나 이동할 수 있습니다. 청소 구역 근처에 케이블이나 장애물이 없는지 확인하세요.

지점 지정

앱을 사용해서 기기가 이동할 목적지를 설정하세요.

청소 모드

앱에서 저소음, 밸런스, 터보 또는 최대 모드를 선택합니다. 기본적으로 밸런스 모드로 선택되어 있습니다.

방해 금지 (DND) 모드

DND 모드에서는 청소가 시작되지 않으며 음성 알림이 재생되지 않고 전원 표시등이 어두워집니다. DND 모드는 기본적으로 22:00~08:00시로 설정되며 APP을 통해 DND 모드를 비활성화하거나 수정할 수 있습니다.

사용 안내

진입금지 구역 / 가상벽 / 물걸레 청소 금지 구역

앱에서 진입금지 구역, 가상벽 및 물걸레 청소 금지 구역을 설정하여 기기가 지정된 영역으로 진입하지 못하도록 설정할 수 있습니다. 물걸레 청소 금지 구역은 물걸레 모듈이 장착되어 있는 경우에만 활성화 됩니다.

참고:

- 가상 진입금지 구역을 사용하려면 앱에서 "지도 저장 모드"를 켜야 합니다.
- 진입금지 구역 및 가상벽은 청소 구역을 맞추화하기 위해서만 사용해야 하며 위험한 영역으로 진입하는 것을 금지하는데 사용하지 마십시오.
- 기기를 수동으로 이동시키거나 집안 내부 구조가 크게 변경될 경우 기존 설정된 가상 진입 금지 구역에 오류가 발생할 수 있습니다.

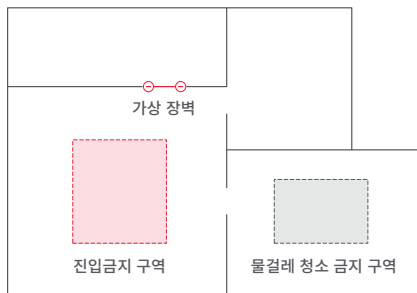

물통 채우기 또는 걸레 세척하기

청소하는 동안 물통에 물을 다시 채우거나 물걸레를 세척하려면 아무 버튼이나 눌러 청소를 일시 중지하고 물걸레 모듈을 분리합니다. 물통에 물을 채우거나 물걸레를 세척한 후 물걸레 모듈을 재 설치하고 ⏻ 버튼을 눌러 청소를 계속합니다.

더 많은 앱 기능

실시간 지도 업데이트	카펫 청소 기능	DND 모드
청소 모드 변경	부품 교체 일정	로봇 위치
청소 내역 보기	로봇 상태 보기	물걸레 관리
로봇 음성 변경	볼륨 조정	펌웨어 업데이트

참고:

지속적인 앱 개발 및 업데이트로 인해 APP 앱의 기능 및 세부 사항이 다소 달라질 수 있습니다.

제품 관리

메인 브러시 *매주 청소

1. 제품을 뒤집은 후 메인 브러시 커버 래치를 눌러 커버를 분리합니다.
2. 메인 브러시를 분리한 후 브러시의 베어링을 청소 합니다.
3. 메인 브러시 캡을 열림 방향으로 회전시켜 분리합니다.
4. 제공된 메인 브러시 청소 도구를 사용하여 엉킨 머리카락을 제거합니다.
5. 잠금 방향을 따라 메인 브러시 캡과 베어링을 다시 조립합니다.
6. 메인 브러시를 삽입하고 메인 브러시 커버를 제자리에 고정 합니다.

참고: 최적의 청소 성능을 위해 6~12개월마다 메인 브러시를 교체하십시오.

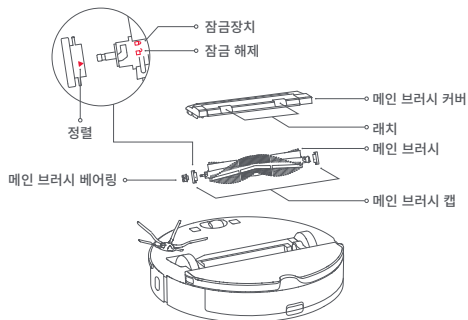

메인 브러시 청소 도구 사용

메인 브러시 청소 도구를 사용하여 메인 브러시에 엉킨 머리카락을 제거 합니다.

참고:

많은 양의 머리카락이 엉켜 있거나 단단하게 얽혀 있는 경우, 메인 브러시가 손상되지 않도록 조심스럽게 제거하세요.

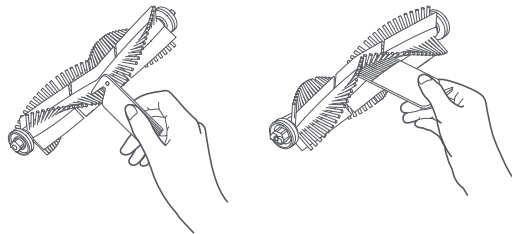

제품 관리

먼지통 및 필터 *매주 청소

1. 기기의 상단 커버를 열고 먼지통 래치를 눌러 먼지통을 분리 합니다.

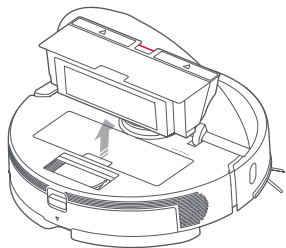

2. 화살표 방향으로 먼지통 뚜껑을 열고 내용물을 비웁니다.

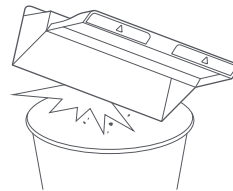
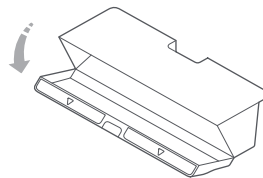

제품 관리

세척 가능 필터 • 2주마다 청소

1. 화살표 방향으로 먼지통 뚜껑을 열고 내용물을 비웁니다.

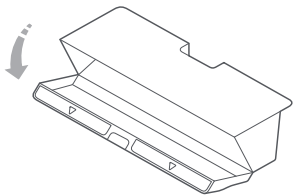

2. 먼지통을 물로 행구어 먼지를 제거 합니다.

참고:

세제를 사용하지 마시고 물로만 세척 하세요

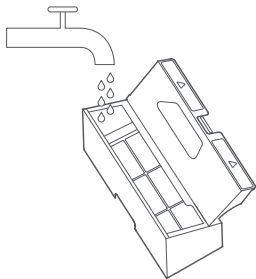

3. 필터를 분리하고 물로 세척합니다.

참고:

필터가 손상되지 않도록 손이나 브러시 혹은 날카로운 물건이 필터 표면에 닿지 않도록 주의하세요

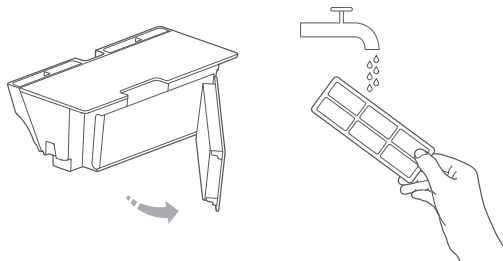

4. 필터를 여러 번 행군 후 툭툭 두드려 먼지와 물기를 제거 합니다.



5. 필터를 건조시킨 후 재조립 합니다.

참고:

- 사용하기 전 필터를 완전히 건조 시키세요. 24시간 이상 건조를 권장합니다.
- 필요한 경우 대체 필터를 사용하십시오.

제품 관리

배터리

제품 내부에 고성능 리튬 이온 배터리 팩이 내장되어 있습니다. 배터리 성능을 유지하려면 정상적으로 사용하는 동안 로봇청소기를 계속 충전하십시오.

참고: 제품을 장기간 사용하지 않을 경우, 전원을 끄고 최소 3개월에 한 번씩 충전하여 제품과 방전으로 인한 배터리 손상을 방지하십시오.

충전기 *매달 청소

부드러운 마른 천을 사용하여 충전기의 충전 단자를 청소합니다.

사이드 브러시 *매주 청소 권장

1. 제품을 뒤집어 사이드 브러시를 고정하고 있는 나사를 분리합니다.
2. 사이드 브러시를 분리하고 청소하세요.
3. 사이드 브러시를 다시 설치하고 나사를 조입니다.

참고: 최적의 청소 성능을 위해 3~6개월마다 사이드 브러시를 교체하십시오.

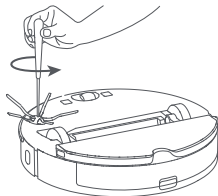

물통 *자주 세척할 것을 권장합니다.

1. 물통을 엽니다.
2. 물 여과망을물로 헹굽니다.
3. 물통에 물을 채우고 흔들어 먼지를 행구어 냅니다.

걸레 *사용 후 자주 세척할 것을 권장합니다.

1. 물걸레 모듈에서 걸레를 분리합니다.

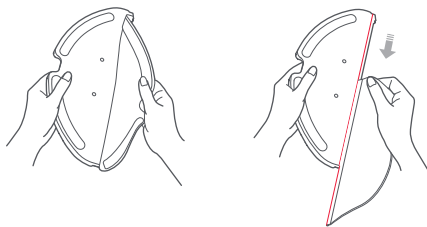

2. 걸레를 세척하고 건조 시킵니다.

참고:

- 걸레가 심하게 오염되었을 경우 청소 효과가 떨어지므로 사용 전 세척을 권장합니다.
- 청소 효과 유지를 위해서 3~6개월마다 걸레를 교체 할 것을 권장합니다.

제품 관리

전방향 바퀴 *필요할 때마다 청소

1. 제품을 거꾸로 뒤집습니다.
2. 소형 스크루드라이버를 사용해서 바퀴 축과 타이어를 분리합니다.
3. 바퀴 축과 타이어를 물로 헹구어 머리카락과 먼지를 제거합니다.
4. 바퀴를 건조시키고 다시 조립한 다음 눌러서 제자리에 끼웁니다.

참고:

전방향 바퀴 브래킷은 분리할 수 없습니다.

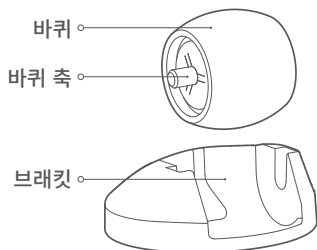

시스템 초기화

버튼을 눌러도 기기가 반응하지 않거나 기기를 종료할 수 없는 경우 시스템 초기화 버튼을 눌러 기기를 초기화 합니다.

참고:

시스템을 초기화한 후 예약 청소, WiFi 및 기타 설정은 공장 설정으로 복원됩니다.

공장 설정 복원

시스템 초기화 후 로봇청소기가 작동하지 않으면 전원을 꺼고  버튼을 누른 다음 "초기 버튼 복원 시작" 음성 알림이 들릴 때까지 초기화 버튼을 길게 누릅니다. 그러면 로봇청소기가 공장 설정으로 복원됩니다.

펌웨어 업그레이드

앱으로 기기를 업데이트 하세요. 기기를 충전기에 올려 놓고 업데이트 하기 전 배터리 잔량이 20%이상인지 확인하세요. 펌웨어를 업데이트하는 동안 전원 표시등이 빠르게 흰색으로 깜빡입니다.

제품 관리

기기 센서 *매달 청소

부드러운 마른 천으로 센서들을 닦아 항상 깨끗한 상태를 유지합니다.

1. ReactiveAI 카메라
2. 청소기의 밑면에 있는 6개의 추락방지 센서
3. 청소기의 오른쪽 면에 있는 벽면 센서
4. 청소기의 밑면에 있는 충전 단자

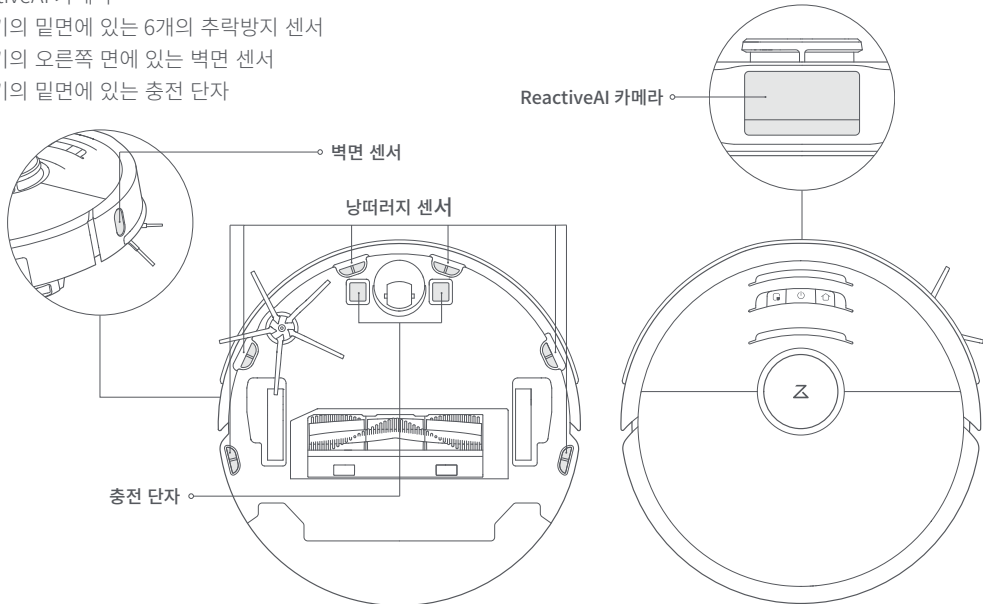

제품 규격

본체

이름	제품 규격
모델	roborock S6 MaxV
외관과 치수	353×350×96.5mm
배터리	14.4V/5200mAh 리튬 배터리
중량	약 3.7kg
무선 연결	WiFi 스마트 연결
정격 전압	14.4VDC
정격 파워	66W

충전기

이름	제품 규격
모델	CDZ11RR 또는 CDZ12RR
외관과 치수	151×130×98mm
정격 파워	28W
정격 입력	100-240VAC
정격 출력	20VDC 1.2A
정격 주파수	50-60Hz

문제 해결

기기가 청소하고 있는 동안 오류가 발생하는 경우 전원 표시등이 빨간색으로 빠르게 점멸하면서 음성 알림이 재생됩니다. 문제 해결은 다음 표를 참조하십시오.

오류	해결책
오류 1: 레이저 헤드를 회전시켜 자유롭게 돌아가는지 확인하세요.	LDS장치가 걸렸습니다. 장애물을 제거한 후 기기를 새로운 위치로 옮겨서 다시 시작하세요.
오류 2: 범퍼를 청소하고 가볍게 두드리세요.	범퍼가 끼었습니다. 걸린 물품이 빠지도록 범퍼를 반복적으로 두드리세요. 아무 것도 떨어지지 않으면 로봇청소기를 새로운 위치로 옮긴 다음 다시 시작하세요.
오류 3: 로봇청소기를 새로운 위치로 옮긴 다음 다시 시작하세요.	바퀴가 떠 있습니다. 기기를 새로운 위치로 옮긴 다음 다시 시작하세요.
오류 4: 추락방지 센서를 닦고 높은 가장자리에서 멀리 옮긴 다음 다시 시작하십시오.	기기가 떠 있습니다. 기기를 새로운 위치로 옮긴 다음 다시 시작하세요. 문제가 지속되면 추락방지 센서를 청소하세요. 이 오류는 또한 더러운 추락방지 센서로 인해 발생할 수 있습니다. 모든 센서를 깨끗하게 닦아 보세요.
오류 5: 메인 브러시를 분리하고 브러시와 베어링을 청소하세요.	메인 브러시에 이물질이 얽힐 수 있습니다. 이물질을 제거하고 청소하세요.
오류 6: 사이드 브러시를 분리하고 청소하십시오.	사이드 브러시에 이물질이 얽힐 수 있습니다. 이물질을 제거하고 청소하세요.
오류 7: 메인 바퀴에 뭔가 끼어있는지 살펴본 다음 로봇청소기를 새로운 위치로 옮긴 다음 다시 시작하세요.	메인 바퀴가 걸릴 수 있습니다. 이물질을 제거하고 청소하세요.
오류 8: 로봇 주변의 장애물을 치우세요.	기기가 끼일 수 있습니다. 주변 장애물을 치우세요.
오류 9: 먼지통과 필터를 설치하세요.	먼지통과 필터를 다시 설치하고 제대로 설치되었는지 확인하세요. 문제가 지속되면 필터를 교체해보세요.
오류 10: 필터가 젖었거나 막혔습니다.	필터가 완전 건조되지 않아 필터를 24시간 이상 건조시켜야 합니다. 필터 또한 청소가 필요할 수 있습니다. 문제가 지속되면 필터를 교체하세요.
오류 11: 고강도 자기장이 검출되었습니다. 로봇청소기를 자성 테이프에서 멀리 옮긴 뒤 다시 시작하세요.	기기가 자성 테이프와 너무 가까이 있어 시작할 수 없습니다. 기기를 새로운 위치로 옮긴 다음 다시 시작하세요.

문제 해결

기기가 청소하고 있는 동안 오류가 발생하는 경우 전원 표시등이 빨간색으로 빠르게 점멸하면서 음성 알림이 재생됩니다. 문제 해결은 다음 표를 참조하십시오.

오류	해결책
오류 12: 배터리가 너무 낮습니다. 충전한 후 사용하십시오.	배터리가 부족합니다. 충전한 후 사용하십시오.
오류 13: 충전 오류입니다. 충전 접촉 영역을 청소하세요.	부드러운 마른 천을 사용하여 로봇과 충전기의 충전 단자를 청소합니다.
오류 14: 배터리 오류입니다.	배터리 온도가 너무 높거나 너무 낮습니다. 정상 온도로 돌아올 때까지 기다리십시오.
오류 15: 벽면 센서를 청소하세요.	벽면 센서가 먼지로 막혔습니다. 센서를 닦아서 청소하세요.
오류 16: 로봇청소기가 기울어져 있습니다. 평평한 바닥에 놓고 다시 시작하세요.	기기가 기울어져 있습니다. 평평한 바닥으로 옮기고 다시 시작하세요.
오류 17: 사이드 브러시 모듈 오류입니다. 시스템을 초기화하십시오.	사이드 브러시 모듈에 고장이 있습니다. 시스템을 초기화하십시오.
오류 18: 진공 팬 오류입니다. 시스템을 초기화하십시오.	진공 팬에 고장이 있습니다. 시스템을 초기화하십시오.
오류 21: 수직 범퍼 눌러짐, 제거 후 다시 시도하십시오.	높이 센서가 눌러졌습니다. 기기를 재위치 시키고 다시 시도하십시오.
오류 22: 충전기 로케이터에 이물질이 끼었습니다. 청소하고 다시 시도하십시오.	충전기의 신호 전송 영역이 먼지로 막혔습니다. 청소하고 다시 시도하십시오.
오류 23: 충전기 위치 무선표지 분실. 청소하고 다시 시도하십시오.	충전기의 신호 전송 영역이 먼지로 막혔습니다. 청소하고 다시 시도하십시오.
오류 24: 진입금지 영역 또는 차단 테이프가 감지되었습니다. 로봇청소기를 더 먼 곳으로 옮긴 뒤 다시 시도하세요.	로봇청소기를 가상 진입금지 구역 또는 차단 테이프에서 멀리 옮긴 뒤 다시 시작하십시오.
내부 오류.	내부 오류로 인한 오작동입니다. 시스템을 초기화하십시오.

참고: 시스템 초기화가 모든 문제를 해결할 수는 없습니다.

위의 표에 나와있는 권장 사항을 사용해도 문제가 지속되면 AS 서비스에 다음 주소로 이메일을 보내세요.

미국/비유럽 지원: support@roborock.com 유럽 지원: support@roborock-eu.com

자주 묻는 질문

문제	해결책
전원을 켤 수 없음	배터리 잔량이 낮습니다. 사용 전에 로봇청소기를 충전기에 놓고 충전하십시오. 배터리 온도가 너무 낮거나 너무 높습니다. 4~40°C(39~104°F) 범위 내에 있는 경우에만 로봇청소기를 사용하십시오.
충전할 수 없음	충전기에 전원이 공급되지 않는 경우 전원 케이블의 양쪽 끝이 제대로 연결되어 있는지 확인하십시오. 접촉 불량인 경우 충전기와 기기의 충전 단자를 청소하십시오. 충전기 표시등이 켜져 있는지 확인하십시오.
느린 충전 속도	고온 또는 저온에서 사용하면 기기가 배터리 수명을 늘리기 위해 충전 속도를 자동으로 줄입니다. 충전 단자가 오염되었을 수 있으므로 마른 천을 사용하여 충전 단자를 청소하세요.
충전기로 돌아갈 수 없습니다.	충전기 근처에 너무 많은 장애물이 있습니다. 충전기를 개방된 위치로 옮기세요. 로봇청소기가 충전기에서 너무 멀리 있습니다. 더 가까이 두고 다시 시도하십시오.
비정상적인 동작	기기를 다시 시작하십시오.
청소 중 소음	메인 브러시, 사이드 브러시 또는 메인 바퀴가 걸렸을 수 있습니다. 기기 전원을 끄고 해당 부품을 청소하세요. 전방향 바퀴가 걸렸을 경우 스크루드라이버를 사용해서 분리한 다음 청소하세요.
좋지 못한 청소 성능 및/또는 먼지 누설	먼지통이 가득 찼습니다. 먼지통을 비우세요. 필터가 막혔습니다. 필터를 청소하세요. 메인 브러시가 지저분합니다. 세척이 필요합니다.
WiFi에 연결할 수 없음	WiFi가 비활성화되어 있습니다. WiFi를 초기화하고 다시 시도하세요. WiFi 신호가 약합니다. 기기가 WiFi 신호 감도가 양호한 영역에 있는지 확인하세요. 비정상적인 WiFi 연결. WiFi를 초기화하고 최신 모바일 앱을 다운로드한 다음 다시 시도하세요. 현재 장치는 지원되지 않습니다. 앱에서 지원되는 모델을 찾을 수 있습니다. WiFi에 연결할 수 없습니다. 라우터 설정에 오류가 있을 것입니다. 문제해결 도움을 위해 Roborock 고객 서비스 팀에 연락하십시오.

자주 묻는 질문

문제	해결책
예약 청소가 작동하지 않음	배터리 잔량이 너무 낮습니다. 배터리 잔량이 20%를 넘는 경우에만 예약 청소를 시작할 수 있습니다.
기기를 충전기에 계속 올려놓으면 배터리가 방전되나요?	기기를 충전기에 계속 올려 놓을 경우, 배터리가 완충 된 후에는 충전기로부터 전력을 사용하므로 배터리 소모가 극히 적어 배터리 성능 유지에 도움이 됩니다.
로봇청소기를 사용할 때 처음 세 번은 16시간 이상 충전해야 하나요?	아니요. 로봇청소기는 완전히 충전되었으면 언제든지 사용할 수 있습니다.
물걸레 청소 중 물이 없거나 거의 없음	물통에 물이 있는지 확인하고 모바일 앱을 사용해서 물 흐름을 설정하거나, 설명서에서 걸레와 물걸레 모듈을 바르게 설치하는 방법에 대한 전체 지침을 확인하십시오.
충전 후 청소가 재개되지 않음	기기가 DND 모드 상태인지 확인하세요. DND 모드는 방해 금지 모드로 청소에 제약이 있을 수 있습니다. 배터리 부족 시 수동 충전하거나 기기를 직접 충전기에 올려 충전할 경우, 청소 중단 지점에서 청소를 다시 시작 할 수 없습니다.
스팟 청소 후 또는 수동으로 로봇청소기를 옮겼을 때는 로봇청소기가 충전기로 돌아갈 수 없습니다.	스팟 청소 또는 중요한 위치 변경 후에 로봇청소기는 지도를 다시 생성합니다. 충전기가 너무 멀리 떨어져 있는 경우 로봇청소기는 충전을 위해 돌아가지 못할 수 있으며 수동으로 충전기에 놓아야 합니다.
기기가 일부 구역을 청소하지 않습니다.	벽 센서나 추락방지 센서가 더러울 수 있습니다. 부드러운 마른 천으로 닦으세요.
물통을 채우는 데 시간이 오래 걸립니다.	물 여과망이 막혀 세척이 필요할 수 있습니다.
물건을 인식하고 피할 수 없습니다.	ReactiveAI 카메라 렌즈가 지저분하거나 불투명할 수 있습니다. 렌즈를 부드러운 천으로 닦고 이물질이 없는 깨끗한 상태를 유지하십시오. 현재의 AI 알고리즘은 먼지를 인식할 수 없지만 매일 계속 학습할 것입니다.

한글설명서

- 1.기기에 충격을 주거나 열을 가하거나 습기에 노출되지 않도록 할 것.
- 2.기기의 고장 혹은 파손의 경우 가까운 제조사 서비스센터로 문의할 것.
3. 주의 문구
 - 감전의 위험이 있으므로 제품을 절대 열지 마십시오.
 - 젖은 손으로 사용하지 마십시오.
 - 정격 전류 용량에서만 사용하십시오.
 - 제품이 정상적으로 작동하지 않을 때에는 전원 코드를 뽑아주십시오.
4. 주의 : 신체적 혹은 심리적 문제로 사용이 어렵거나,
사용 경험 및 지식 부족으로 별도 감독이 필요한 경우 사용을 자제하십시오.
또한 어린이가 장난감으로 사용하지 않도록 세심한 주의가 필요합니다.
- 5.이 제품은 실내용입니다.
- 6.작동전에 사용설명서를 숙지하시기 바랍니다.

이 기기는 가정용(B 급)
전자파적합기기로서 주 로 가정에서 사용하는
것을 목적으로 하며, 모든지역에서 사용할 수 있
습니다.
※ 해당 무선설비는 전파혼신 가능성이 있으므
로 인명안전과 관련된 서비스는 할 수 없음

전기용품및생활용품안전관리법에의한표시

안전인증번호

제품명: 전기충전기

모델명: CDZ11RR, CDZ12RR

정격입력: 100-240 VAC, 50-60 Hz, 28 W

정격출력: 20 VDC, 1.2 A

제조국: 중국

사용상 주의사항

1. 본 제품은 220V 전용입니다.
2. 사용설명서를 꼭 읽고 참조하여 주십시오.
3. 제품고장시 당사 A/S로 연락하여 주십시오.
4. 전원전선 파손시 당사가 지정한 A/S 센터로 연락하십시오. 02-575-6231





 R-R-BJR-S6MAXV
R-R-BJR-CDZ11RR
HU072665-20001

 R-R-BJR-S6MAXV
R-R-BJR-CDZ11RR
HU072666-20001

 R-R-BJR-S6MAXV
R-R-BJR-CDZ11RR
HU072668-20001

 R-R-BJR-S6MAXV
R-R-BJR-CDZ12RR
HU072665-20002

 R-R-BJR-S6MAXV
R-R-BJR-CDZ12RR
HU072666-20002

 R-R-BJR-S6MAXV
R-R-BJR-CDZ12RR
HU072668-20002

로봇 진공청소기

제품 모델: roborock S6 MaxV

제조사: Beijing Roborock Technology Co.,Ltd.

제조사 주소: Floor 6, Suite 6016, 6017, 6018, Building C, Kangjian Baosheng Plaza,
No.8 Heiquan Road, Haidian District, Beijing, P.R.CHINA

제조국: 중국

A/S 문의 02-575-6231

